



Sicurezza

Assicurarsi che la tensione della rete elettrica domestica sia compatibile con quella indicata sulla targhetta situata sul retro dell'apparecchio. Ogni qualvolta spine di alimentazione, prese CA o connettori per elettrodomestici sono utilizzati come dispositivi di collegamento, i suddetti dovranno essere sempre facilmente accessibili.

In alcuni modelli, l'indicatore luminoso è posizionato sul lato del televisore. L'assenza d'indicazione luminosa sul fronte del televisore non significa che questo sia completamente scollegato dall'alimentazione. Per fare ciò, è necessario staccare la spina di alimentazione.

I componenti del televisore sono sensibili al calore. La **temperatura ambiente massima** non deve superare **35°C**. Non ostruire le aperture di ventilazione situate sul retro o ai lati dell'apparecchio. Lasciare uno spazio sufficiente intorno al televisore per consentire la corretta ventilazione. Posizionare l'apparecchio lontano da fonti di calore (ad es. camini, ecc.) o da dispositivi che generano forti campi elettrici o magnetici.

L'**umidità relativa** nei locali in cui viene collocato l'apparecchio non deve superare l'**75%**. Se si sposta il televisore da un ambiente freddo a uno caldo, si può formare della condensa sullo schermo (e su alcuni componenti interni del televisore). Lasciare evaporare completamente la condensa prima di accendere il televisore.

Il pulsante  o **POWER**/ del televisore o il pulsante  sul telecomando può essere utilizzato per accenderlo e metterlo in modalità standby. Se il **televisore non viene utilizzato per un lungo periodo di tempo**, spegnerlo completamente scollegando la spina dalla presa di alimentazione.

In caso di **temporale**, si consiglia di scollegare il televisore dalla rete elettrica e dall'antenna per evitare scariche elettriche o elettromagnetiche che potrebbero danneggiarlo. Accertarsi pertanto che **la presa elettrica e la presa dell'antenna** siano facilmente accessibili in modo da poterle **disinserire agevolmente** in caso di necessità.

Scollegare il televisore immediatamente se si nota che emette un **odore di bruciato o fumo**. Non aprire in nessun caso il televisore, per evitare il rischio di **scariche elettriche**.

AVVERTENZE

Questo apparecchio è progettato solo per l'uso domestico e non dovrebbe essere usato per altre applicazioni, come uso non domestico o in un ambiente commerciale.

Se il cavo o il filo flessibile esterno di questo prodotto è danneggiato, deve essere sostituito dal costruttore o dal suo servizio di assistenza o da personale qualificato al fine di evitare un pericolo.

Lasciare più di 10 cm di spazio attorno al televisore per

permettere una ventilazione adeguata. La ventilazione non dev'essere impedita coprendo le aperture di ventilazione con oggetti come giornali, tovaglie, tende, etc.

L'apparecchio non dev'essere esposto a sgocciolii o a cadute d'acqua e nessun oggetto riempito con acqua, come un vaso, deve essere posto sopra di esso.

Non esporre le batterie (gruppi batteria o batterie installate) a calore eccessivo, ad esempio raggi diretti del sole, fiamme libere, ecc.

Per ridurre il rischio di incendi o scosse elettriche, non esporre il dispositivo alla pioggia o all'umidità.

Un televisore potrebbe cadere dal suo posto, causando gravi lesioni alle vittime o addirittura la morte. Molte lesioni, in particolare ai bambini, possono essere evitate adottando semplici precauzioni quali:

- Utilizza **SEMPRE** armadi o supporti o metodi di montaggio raccomandati dal produttore del televisore.
- Utilizza **SEMPRE** mobili che possano supportare il televisore in maniera sicura.
- Assicurati **SEMPRE** che il televisore non sia in bilico sul mobile di supporto.
- Educa **SEMPRE** i bambini sui pericoli derivanti dal salire sui mobili per raggiungere il televisore o il suo telecomando.
- Instrada **SEMPRE** i cavi e fili collegati al televisore in modo che non possano essere calpestati, tirati o afferrati.
- **NON** collocare **MAI** un televisore in un posto in bilico.
- **NON** posizionare **MAI** il televisore su mobili alti (ad esempio, armadietto o librerie) senza fissare il mobile e il televisore a un supporto adeguato.
- **NON** collocare **MAI** il televisore su tessuti o altri materiali che vengono posizionati tra il televisore e il mobile di supporto.
- **NON** collocare **MAI** oggetti che potrebbero attrarre i bambini per salire sul mobile, come giocattoli e telecomandi, sulla parte superiore del televisore o sul mobile su cui è posizionato il televisore.

Se il televisore precedente rimane o deve essere trasferito in un'altra posizione, le stesse precauzioni di cui sopra menzionate devono essere applicate.

Il simbolo qui accanto indica che questo è un dispositivo elettrico di classe II o con doppio isolamento. È stato progettato in modo che non richieda una connessione di sicurezza con messa a terra. Se il simbolo non è presente, il dispositivo elettrico appartiene alla classe I e deve essere collegato a una presa di alimentazione con una connessione dotata messa a terra.



Candele e altre fiamme libere vanno sempre tenute lontane da questo prodotto, per evitare la propagazione di incendi.



Questo simbolo indica che all'interno è presente alta tensione. Qualsiasi tipo di contatto con qualsiasi parte interna di questo prodotto è pericoloso.



Questo simbolo indica che il fusibile può trovarsi in un punto neutro e l'alimentazione deve essere scollegata per diseccitare i conduttori di fase.

Per evitare infortuni, quest'apparecchio dev'essere saldamente fissato su un piano/ad un muro secondo le istruzioni di installazione.

Per ridurre il rischio di esposizione alle radiofrequenze, la distanza tra l'utente e l'apparecchio deve essere di almeno 100 cm.

Se un'antenna esterna o un sistema via cavo sono collegati al prodotto, assicurarsi che l'antenna o il sistema via cavo sia messo a terra da una persona qualificata in modo da fornire protezione contro scariche di tensione e formazione di cariche elettrostatiche.

Schermo TV

Lo schermo TV del prodotto è in vetro e, pertanto, potrebbe rompersi in caso di caduta o urto con altri oggetti.

Lo schermo TV è un prodotto ad alta tecnologia, che garantisce immagini finemente dettagliate. Di tanto in tanto, è possibile che vi siano alcuni pixel inattivi presenti sullo schermo sotto forma di punti fissi di colore blu, verde o rosso. Ciò non ha ripercussioni sulla resa del prodotto.

Manutenzione

Usare un prodotto per la pulizia dei vetri per detergere lo schermo e un panno morbido e un detergente neutro per il resto dell'apparecchio.

Importante: Detergenti aggressivi e prodotti abrasivi o a base di alcool possono danneggiare lo schermo.

Pulire regolarmente le aperture di ventilazione sul retro e ai lati dell'apparecchio. Solventi, prodotti abrasivi o a base di alcool possono danneggiare il televisore. Se un oggetto o un liquido penetra all'interno del televisore, scollegare immediatamente quest'ultimo e farlo revisionare da un tecnico autorizzato. Non aprire l'apparecchio per evitare il rischio di lesioni alle persone o di danni al televisore.

Normativa in materia di scariche elettrostatiche (ESD)

Questo apparecchio soddisfa i criteri di sicurezza in materia di scariche elettrostatiche (ESD). Se scariche elettrostatiche impediscono il ripristino dell'apparecchio in modalità di connessione Ethernet o la modalità di riproduzione USB, l'utente dovrà intervenire e rimuovere le interferenze.

Funzionalità Bluetooth

La tecnologia Bluetooth® (se disponibile per il televisore acquistato) utilizza la frequenza di 2,4 GHz e pertanto punti di accesso Wi-Fi, router o forni a microonde troppo vicini all'apparecchio potrebbero interferire con lo streaming audio Bluetooth. Qualora si verificano interruzioni della ricezione audio, riavviare il dispositivo Bluetooth per trovare una frequenza con meno interferenze. Se il problema persiste, avvicinare il dispositivo al televisore oppure aumentare la distanza tra quest'ultimo e la fonte delle interferenze.

ID dichiarazione Bluetooth: D056959

Montaggio a parete

Avvertenze: Questa operazione richiede almeno due persone, a seconda delle dimensioni del televisore.

Per garantire un montaggio sicuro, osservare le seguenti istruzioni di sicurezza:

- Accertarsi che la parete sia in grado di sostenere il peso del televisore e del supporto a parete.
- Seguire le istruzioni di montaggio fornite con il supporto a muro. Per alcuni modelli, assicurarsi di avvitare i mozzi esagonali (e le viti) dei supporti a parete VESA forniti con l'apparecchio nei dadi per il supporto sul retro dell'apparecchio, prima di effettuare il montaggio a parete.
- Il televisore deve essere installato su una parete verticale.
- Usare solo viti idonee per il materiale di cui è composta la parete.
- Accertarsi che i cavi del televisore non ostruiscano il passaggio.

Tutte le altre istruzioni di sicurezza relative all'uso del televisore rimangono valide.

Manuale d'uso multi prodotto

Le caratteristiche descritte in questo manuale sono comuni a più modelli. Alcune caratteristiche potrebbero non essere disponibili sul vostro televisore e/o il vostro televisore potrebbe includere caratteristiche che non sono descritte in questo manuale. Le illustrazioni in questo manuale potrebbero differire dal prodotto effettivo. Fare riferimento al prodotto effettivo.

Aggiornamento del dispositivo

In genere, alcuni dispositivi vengono aggiornati ogni tre mesi, tranne i dispositivi che sono stati messi in vendita più di tre anni fa. In questo caso, il dispositivo verrà aggiornato solo se viene rilevato poi risolto un problema o guasto grave.

Informazioni per gli utenti sullo smaltimento dei vecchi apparecchi e delle batterie

[Unione Europea]

Questi simboli indicano che le apparecchiature elettriche ed elettroniche e le batterie non devono essere smaltite insieme ai rifiuti domestici alla fine della loro vita utile. Suddetti prodotti devono essere consegnati negli appositi centri di raccolta per il riciclaggio a norma di legge degli apparecchi elettrici ed elettronici, così come per il trattamento, recupero e riciclaggio delle batterie, nel rispetto della legislazione nazionale e delle direttive 2012/19/EU, 2006/66/EC e 2008/12/EC.



Prodotti

Lo smaltimento corretto di questi prodotti contribuirà a conservare le risorse naturali e a prevenire potenziali effetti negativi sull'ambiente e sulla salute umana che potrebbero altrimenti essere causati dalla gestione inappropriata di questi prodotti come rifiuti domestici.



Batteria

Per maggiori informazioni sui punti di raccolta e sul riciclaggio di questi prodotti, contattare l'ufficio comunale competente, l'azienda locale di smaltimento dei rifiuti o il negozio presso il quale il prodotto è stato acquistato.

Nota:

Il simbolo Pb sotto l'icona delle batterie indica che questa batteria contiene piombo.

In conformità con le leggi nazionali, potrebbero essere applicabili multe per lo smaltimento scorretto di questo tipo di rifiuti.

[Utenti business]

Se si desidera smaltire questo prodotto, contattare il proprio fornitore e controllare i termini e le condizioni del contratto di acquisto.

[Altre nazioni non facenti parte dell'Unione Europea]

Questi simboli sono validi solo nell'Unione Europea. Se si desidera smaltire questi oggetti, farlo in conformità con le leggi nazionali applicabili o con altre normative in vigore nel proprio paese per la gestione dei vecchi apparecchi elettrici e delle batterie.

Gentile cliente,

Con la presente, TCL dichiara che questo dispositivo è conforme alla Direttiva 2014/53/EU. Il testo completo della dichiarazione di conformità UE è disponibile al seguente indirizzo Internet: www.tcl.com

La dichiarazione di conformità UE può essere scaricata direttamente dal sito www.tcl.eu/eu/doc/XXXXXXXXX *

* Sostituire «XXXXXXXXX» con il nome esatto del modello.

Figure e illustrazioni in questo Manuale dell'utente sono fornite solo come riferimento e possono differire dall'effettivo aspetto del prodotto. Il design e le specifiche del prodotto possono essere modificati senza preavviso.

Informazioni importanti	1	HbbTV	12
		Accesso a HbbTV	13
		Disattivazione HbbTV	13
Capitolo 1 - Conessioni		Usare la EPG (Electronic Programme Guide)	13
Collegamento all'alimentazione e all'antenna	5	Funzione Bluetooth	13
Collegare il lettore Blu-ray, la console di gioco HD, il videoregistratore HD, le cuffie e il modulo CI	5	Funzione di Avvio rapido	14
Connessione a internet	6	Risveglio in rete	14
		Ripristino delle impostazioni predefinite di fabbrica	14
		Uso del controllo vocale TV vivavoce	14
Capitolo 2 - Introduzione		Capitolo 5 - Altre informazioni	
Telecomando esclusivo	7	Password nel Parental Control	15
Installazione batterie	7	Risoluzione dei problemi	15
Telecomando aggiuntivo	8		
Installazione batterie	8		
Accendere e spegnere il televisore	9		
Configurazione iniziale	9		
Capitolo 3 - Funzionamento base della TV			
Pulsanti del telecomando	10		
Accesso ai canali	10		
Visione dei dispositivi collegati	10		
Regolazione del volume	10		
Accedere alla homepage di Smart TV	10		
Uso del menu delle impostazioni del televisore ...	10		
Capitolo 4 - Utilizzare al meglio il vostro televisore			
Installazione dei canali	11		
Interfaccia comune	11		
Uso del modulo di interfaccia comune	11		
Accesso ai servizi di interfaccia comune	11		
Sottotitoli	11		
Attivazione/disattivazione dei sottotitoli	11		
Configurazione delle lingue dei sottotitoli nei canali della televisione digitale	12		
Selezionare un tipo di sottotitoli sui canali della televisione digitale	12		
Televideo	12		
Selezionare una lingua di decodifica della pagina	12		
Lingua Televideo digitale	12		
Controllo Consumo Elettronico (CEC)	12		
Abilitare o disabilitare il CEC	12		
Uso dell'accensione automatica	12		
Utilizzo della modalità standby automatica	12		

Collegamento all'alimentazione e all'antenna

Per accendere il televisore, premere **POWER** dopo aver collegato il cavo di alimentazione.

Nota:

- La posizione delle prese di corrente varia in base al modello del televisore.
- Scollegare il cavo elettrico prima di collegare i dispositivi.

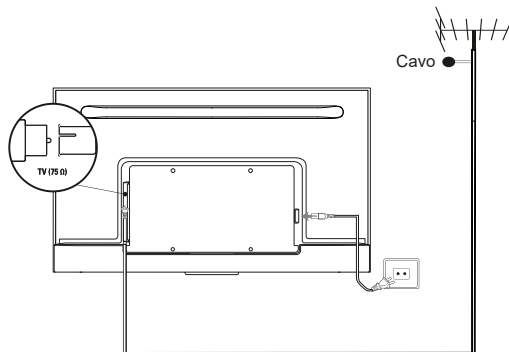

Collegare il lettore Blu-ray, la console di gioco HD, il videoregistratore HD, le cuffie e il modulo CI

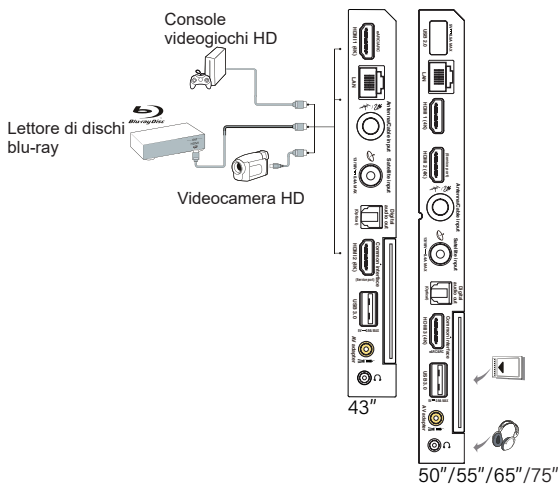

Connessione a internet

Nota: Le seguenti istruzioni rappresentano la maniera usuale per collegare la TV a una rete cablata o wireless. Il metodo di connessione può variare a seconda della configurazione della vostra rete. In caso di domande relative alla vostra rete domestica, contattate il vostro provider.

Connessione via cavo

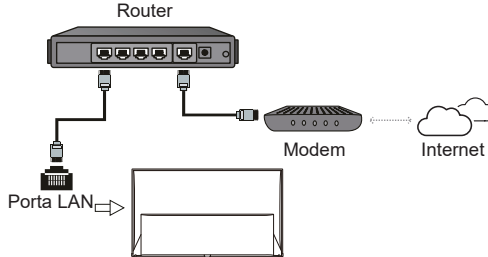

Connessione wireless

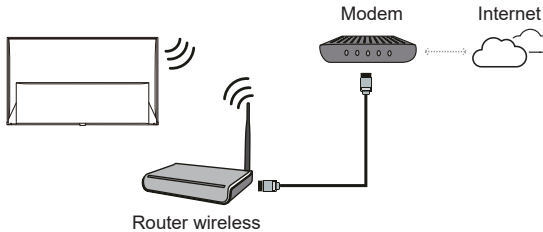

Impostazioni di rete:

1. Premere **HOME** sul telecomando per visualizzare la pagina iniziale del televisore Smart.
2. Premere **▲/▼/◀/▶** per spostare il cursore su **⚙** nella parte superiore destra dello schermo e premere **OK** per accedere al menu Impostazioni.
3. Premere **▲/▼** per selezionare **Network and Internet** (Rete e Internet) premere **OK** per accedere al sottomenu e seguire la guida su schermo per configurare la rete.

Note:

- La vostra TV potrebbe non avere tutti i connettori visibili in questo diagramma. Il numero di porte USB e HDMI può variare a seconda del modello TV.
- La posizione del tasto e del connettore possono variare a seconda del modello TV.
- I connettori USB sono per l'ingresso dati di driver USB e per collegare altri dispositivi USB rilevanti, quando possibile.
- Tutti i dispositivi USB devono essere collegati direttamente a un televisore senza prolunghes. Nel caso in cui fosse necessaria una prolunga, raccomandiamo quella da 50 cm massimo. Prolunghes più lunghe potrebbero contenere biglie di ferrite.
- La funzione ARC (Audio Return Channel) è supportata solo sulla porta HDMI identificata con ARC. Per usare la funzione ARC, accendere prima la funzione CEC come descritto nella sezione **CEC**.
- Raccomandiamo l'uso di cavi HDMI di alta qualità e ben schermati per evitare interferenze.
- Usare cuffie con un connettore TRS da 3,5 mm. Una pressione sonora eccessiva dalle cuffie può provocare la perdita dell'udito.

Telecomando esclusivo

La maggior parte delle funzioni del televisore è accessibile dai menu visualizzati sullo schermo. Il telecomando in dotazione con l'apparecchio consente di navigare nei menu ed effettuare tutte le impostazioni generali.

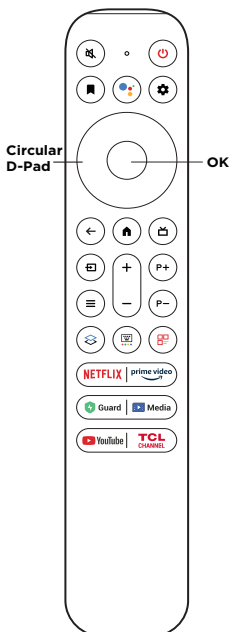

- Per attivare o disattivare l'audio.
- Standby/esci dallo Standby.
- Aggiungi l'entità all'elenco di controllo. (Disponibile solo in modalità Google TV.)
- Premi il pulsante **Google Assistant** (Assistente Google) sul telecomando per parlare con l'Assistente Google. (Disponibile solo in modalità Google TV e la connessione di rete è normale.)

- Per visualizzare il menu del cruscotto.
- Circular D-Pad** Tasti di direzione della navigazione.
- OK** Confermare l'immissione o la selezione. (L'elenco dei canali può essere visualizzato in modalità TV.)
- Per tornare al menu precedente o uscire da un'App.
- Per accedere alla homepage di Smart TV.
- Per accedere alla guida elettronica ai programmi (disponibile solo per i canali digitali).
- Per selezionare una fonte di ingresso.
- Per regolare il volume.
- P+/P-** Per cambiare canale.
- Viene visualizzato il pannello delle impostazioni rapide. Oppure seguite le istruzioni sullo schermo per eseguire la funzione corrispondente.
- Per visualizzare il pannello rapido.
- Per far apparire la tastiera del telecomando virtuale quando disponibile.
- Per aprire la home di TCL sullo schermo.
- NETFLIX** Accedere a Netflix se disponibile.
- prime video** Per accedere Prime Video (Prime Video) se disponibile.
- Guard** Per accedere a Safety Guard, se disponibile.
- Media** Accedere a Lettore multimediale se disponibile.
- Youtube** Accedere a YouTube se disponibile.
- TCL CHANNEL** Per accedere a TCL Channel.

Note:

- Questo telecomando è disponibile solo per modelli selezionati. Il tipo di telecomando potrebbe essere diverso da quello dell'immagine.
- È possibile accedere a determinate funzioni solo dalla tastiera del telecomando virtuale, premere il pulsante sul telecomando per visualizzarle e operare di conseguenza.
- I pulsanti dell'app possono variare a seconda del modello. Il pulsante App viene utilizzato per accedere all'App corrispondente.
- Seguire la guida su schermo per associare il telecomando con il televisore quando si preme il tasto **Google Assistant** (Assistente Google) per la prima volta.
- Google TV è il nome dell'esperienza software su questo dispositivo ed è un marchio di Google LLC.
- L'Assistente Google non è disponibile in alcune lingue e Paesi.

Installazione batterie

1. Premere per aprire lo sportello posteriore come da disegno.
2. Inserire due batterie AAA secondo il verso indicato nello scomparto.
3. Riposizionare lo sportello come mostrato.

Nota: Il tipo di telecomando potrebbe essere diverso da quello dell'immagine.

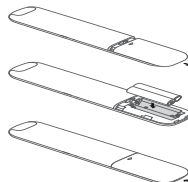

Telecomando aggiuntivo

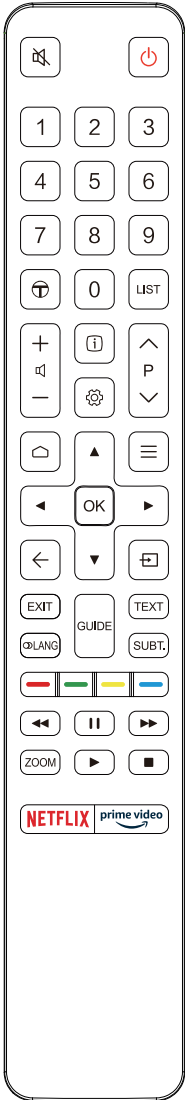

- Per attivare o disattivare l'audio.
- Standby/esci dallo Standby.
- Tasti numerici** Per inserire il numero del canale o una cifra.
- Per accedere a TCL Channel.
- LIST** Aggiungere l'entità all'elenco di controllo. (Disponibile solo in modalità Google TV.)
- Per regolare il volume.
- Per visualizzare le informazioni del programma, se disponibili.
- Per visualizzare il menu del cruscotto.
- P** Per cambiare canale.
- Per accedere alla homepage di Smart TV.
- Viene visualizzato il pannello delle impostazioni rapide. Oppure seguite le istruzioni sullo schermo per eseguire la funzione corrispondente.
- ▲/▼/◀/▶** Tasti di direzione della navigazione.
- OK** Per confermare un inserimento o una selezione.
- Per tornare al menu precedente o uscire da un'App.
- Per selezionare una fonte di ingresso.
- EXIT** Per uscire dal menu su schermo.
- LANG** Per selezionare un audio disponibile per il programma TV digitale selezionato.
- GUIDE** Per attivare o disattivare la guida elettronica dei programmi (EPG) (disponibile solo per i canali digitali).
- TEXT** Per attivare o disattivare il televideo.
- SUBT.** Per selezionare una lingua dei sottotitoli disponibili per il programma TV digitale selezionato.
- Tasti colorati** Per selezionare una funzione o una pagina Televideo; per la funzione HbbTV.
 - Consente di avviare il riavvolgimento rapido.
 - Per mettere in pausa la riproduzione.
 - Consente di avviare l'avanzamento rapido.
- ZOOM** Per selezionare una modalità schermo.

Nota: Raccomandiamo di usare la modalità a schermo intero. Non utilizzare la modalità con le barre nere sui due lati dello schermo (come il 4:3) per lunghi periodi di tempo, altrimenti lo schermo tv potrebbe subire danni permanenti.

 - Per avviare la riproduzione.
 - Per interrompere la riproduzione.
- NETFLIX** Accedere a Netflix se disponibile.
- prime video** Per accedere Prime Video (Prime Video) se disponibile.

Installazione batterie

1. Premere per aprire lo sportello posteriore come da disegno.
2. Inserire due batterie AAA secondo il verso indicato nello scomparto.
3. Riposizionare lo sportello come mostrato.

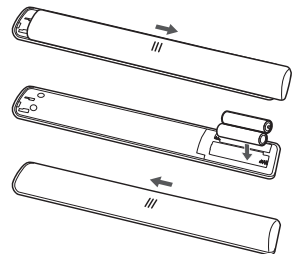

Importante:

Non esporre le batterie a calore eccessivo, come ad esempio luce solare, fuoco o simili. Rimuovere le batterie se il telecomando non è utilizzato per lungo tempo. Le batterie lasciate nell'apparecchio possono provocare danni da deterioramento e perdite corrosive, annullando la garanzia.

Per proteggere l'ambiente, utilizzare i punti di di riciclaggio locali per lo smaltimento delle batterie. Smaltire le batterie usate in conformità alle istruzioni.

ATTENZIONE: Rischio di esplosione se le batterie sono sostituite con un tipo errato. Sostituirle solo con batterie dello stesso tipo raccomandato dal produttore dell'apparecchio o con uno equivalente.



Se le batterie del telecomando sono scariche, è possibile utilizzare il tasto sul televisore.

È possibile accendere il televisore dalla modalità standby premendo il tasto  sul televisore.

Quando il televisore è acceso, il menu multifunzione viene visualizzato premendo il tasto  sul televisore.

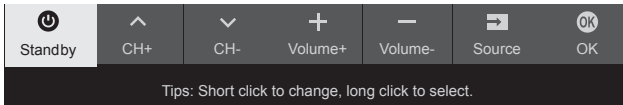



Per ulteriori informazioni su come utilizzare il menu multifunzione, fare riferimento alla figura seguente



- Premere il tasto  per spostare l'evidenziazione sulla selezione della funzione successiva.
- Tenere premuto il tasto  per più di 2 secondi per confermare la selezione.

Nota: Fare riferimento alla Guida rapida per trovare il tasto  sul televisore.

Accendere e spegnere il televisore

1. Quando il cavo di alimentazione è collegato, il televisore è acceso o in modalità standby. Se il televisore è in modalità standby, premere il pulsante  o **POWER**/ sul televisore o il pulsante  sul telecomando per accenderlo.
2. Per portare la TV in modalità standby, premere il tasto  sul telecomando. Il televisore rimane alimentato, ma con basso consumo di energia.
3. Per spegnere il televisore, staccare la spina di alimentazione dalla presa di corrente.

Nota: Per risparmiare energia e proteggere l'ambiente, alcuni modelli sono progettati con interruttori a relè. Quando il televisore è acceso o spento, è normale sentire il suono del relè.

Configurazione iniziale

Alla prima accensione del set, **Welcome** (Benvenuti) compare sullo schermo, e poi verrete guidati durante il processo di configurazione iniziale. Seguire le istruzioni sullo schermo per completare la configurazione iniziale che prevede la scelta della lingua, la connessione alla rete, la scansione dei canali e altro ancora. Durante ogni fase, fare la propria scelta o saltare al passaggio successivo. Se si salta un passaggio, è possibile ultimare la configurazione dal menu impostazioni.

Nota: Se la ricerca dei canali ha rilevato solo i canali analogici, ciò potrebbe essere causato da una cattiva ricezione e, pertanto, non è coperto dalla garanzia del produttore. I produttori non possono essere ritenuti responsabili per la mancanza o scarsa ricezione in alcune zone.

Pulsanti del telecomando

Qui ci sono i pulsanti di direzione della navigazione e il pulsante **OK** del telecomando che puoi usare di frequente.





Accesso ai canali

Utilizzo dei pulsanti di direzione di navigazione: premere ▲/▼ sul telecomando per scorrere e cambiare i canali.

Utilizzando il pulsante OK: premere il pulsante **OK** per visualizzare l'elenco dei canali e premere ▲/▼/◀/▶ e **OK** per selezionare i canali.

Utilizzo dei pulsanti P+/P-: premere i pulsanti **P+/P-** del telecomando per scorrere i canali.

Utilizzo  del pulsante: premere  per visualizzare la tastiera del telecomando virtuale, quindi è possibile utilizzare i pulsanti numerici o il pulsante **List** (Elenco) per operare di conseguenza.

Visione dei dispositivi collegati

Premere  sul telecomando per visualizzare l'elenco delle sorgenti. Premere ▲/▼ per selezionare TV o altre sorgenti in ingresso e premere **OK** per confermare.

Regolazione del volume

Controllo volume: premere i pulsanti +/— sul telecomando per diminuire il volume.

Disattivazione audio: premere il tasto  per disattivare temporaneamente l'audio. Premere di nuovo questo tasto o il tasto + per riattivare l'audio.

Accedere alla homepage di Smart TV

Consente di utilizzare applicazioni internet (app) e di visitare siti web appositamente adattati per la visione sul televisore. È possibile utilizzare questa funzione con il telecomando.

AVVERTENZE:

- Configurare le impostazioni della rete prima di utilizzare le applicazioni Smart TV.
- In base alle condizioni della propria rete, potrebbero essere possibili tempi di risposta lunghi e/o interruzioni.
- Se si verificano problemi durante l'uso di un'applicazione, si prega di contattare il fornitore di contenuti.

- A seconda delle circostanze del fornitore di contenuti, gli aggiornamenti per una applicazione o l'applicazione stessa potrebbero essere sospesi.
- In base alle norme del proprio paese, alcune applicazioni potrebbero essere limitate nella loro funzionalità o non essere supportate.
- I contenuti delle applicazioni sono soggetti a modifiche senza preavviso da parte del fornitore di servizi.

1. Premere  sul telecomando per visualizzare la homepage di Smart TV.
2. Premere ▲/▼/◀/▶ e **OK** per accedere alle applicazioni, funzioni o impostazioni desiderate.
3. Premere ← per tornare alla home page.

Nota: Poiché la connessione a internet necessita di tempo, raccomandiamo di attendere alcuni minuti prima di usare la funzione Smart TV dopo l'attivazione del televisore dallo standby.

Uso del menu delle impostazioni del televisore

Consente di configurare le impostazioni del televisore, ad esempio l'immagine e l'audio.

1. Premere  sul telecomando per visualizzare il menu del cruscotto.
2. Selezionare **Settings** (Impostazioni) e premere **OK** per accedere al menu delle impostazioni.
3. Nei sottomenu, premere ▲/▼ per selezionare le opzioni del menu, quindi premere **OK/▶** per accedere all'elenco delle opzioni o al sottomenu corrispondente, oppure premere **OK** per attivare o disattivare, oppure premere ◀/▶ per regolare l'impostazione.
4. Premere ← per tornare al menu precedente.

Nota:

- Attivando **LED motion clear** (LED per nitidezza dei movimenti), le immagini in rapido movimento sono più nitide grazie al controllo della retroilluminazione, ma al contempo diventano più scure e lo sfarfallio sarà più marcato rispetto a quando l'opzione **LED motion clear** (LED per nitidezza dei movimenti) è disattivata.

Installazione dei canali

Questa sezione descrive come cercare e memorizzare i canali automaticamente. Ciò può essere fatto in uno dei seguenti casi:

- l'installazione dei canali non è stata effettuata durante la configurazione iniziale;
- appare l'avviso che non ci sono canali in modalità TV;
- si desidera aggiornare i canali.

1. In modalità TV, premere **⚙** sul telecomando e selezionare **Settings > Channels and inputs > Channel > Channel scan** (Impostazioni > Canali e ingressi > Canale > Scansione canali). Premere **OK/▶** per accedere.
2. Il TV installa e organizza i canali secondo il proprio paese o regione. Premere **▲/▼** per selezionare **Country/Region** (Paese/Regione), e premere **OK/▶** per accedere. Digitare la password predefinita 1234 oppure, se modificata in precedenza, la propria password nel menu **System > Lock** (Sistema > Blocca). Premere **▲/▼** per selezionare il proprio paese o regione e premere **OK/▶** per confermare.
3. Premere **▲/▼** per selezionare **Automatic search** (Ricerca automatica) e poi premere **OK/▶** per confermare.
4. Premere **▲/▼** per selezionare **Tuner mode** (Modalità sintonizzazione) e poi premere **◀/▶** per selezionare **Cable** (cavo), **Antenna** (Antenna) o **Satellite** (Satellite). (Nota: L'opzione **Satellite** (Satellite) è disponibile solo in alcuni modelli)
5. Premere **▲/▼** per selezionare altre opzioni da configurare.
6. Dopo aver completato la configurazione, premere **▼** per selezionare **Search** (Ricerca) e poi premere **OK** per avviare la scansione dei canali.
7. La ricerca dei canali potrebbe richiedere alcuni minuti. Dopo la ricerca automatica, i canali vengono organizzati in un ordine preimpostato. Se si desidera modificare l'elenco dei canali, premere **⚙** sul telecomando, selezionare **Settings > Channels and inputs > Channel > Channel organizer** (Impostazioni > Canali e ingressi > Canale > Organizzatore canali) e premere **OK** per accedere.

Interfaccia comune

I canali TV digitali codificati possono essere decodificati con un modulo di interfaccia comune e una scheda forniti da un operatore di servizi televisivi digitali.

Il modulo di interfaccia comune può abilitare vari servizi digitali, a seconda dell'operatore e dei servizi scelti (ad esempio, TV a pagamento). Contattare

l'operatore di servizi televisivi digitali per maggiori informazioni su condizioni e servizi.

Uso del modulo di interfaccia comune

AVVERTENZE: Prima di inserire un modulo di interfaccia comune, spegnere il televisore. Assicurarsi di seguire le istruzioni fornite qui di seguito. L'inserimento errato di un modulo di interfaccia comune potrebbe danneggiare il modulo e il televisore.

1. Seguendo le istruzioni stampate sul modulo di interfaccia comune, inserire delicatamente il modulo nello slot dell'interfaccia comune del televisore.
2. Spingere il modulo inserendolo fino in fondo.
3. Accendere il televisore e attendere l'attivazione della funzione di interfaccia comune. Potrebbero essere necessari vari minuti.

Nota: Non togliere il modulo di interfaccia comune dallo slot. La rimozione del modulo causerebbe la disattivazione dei servizi digitali.

Accesso ai servizi di interfaccia comune

Dopo aver inserito e attivato il modulo di interfaccia comune, premere **⚙** sul telecomando, selezionare **Settings > Channels and inputs > Channel > Common interface** (Impostazioni > Canali e ingressi > Canale > Interfaccia comune) e premere **OK/▶** per accedere.

Questa opzione di menu è disponibile solo se il modulo di interfaccia comune è correttamente inserito e attivato. Le applicazioni e i contenuti su schermo sono forniti dall'operatore dei servizi di televisione digitale.

Sottotitoli

È possibile abilitare i sottotitoli per ciascun canale TV. I sottotitoli sono diffusi attraverso il televideo o le trasmissioni digitali DVB-T/DVB-C/DVB-SDVB-T2/DVB-S2S. Nelle trasmissioni digitali, è disponibile l'opzione aggiuntiva di selezione della lingua dei sottotitoli preferita.

Attivazione/disattivazione dei sottotitoli

1. Premere **⚙** sul telecomando, selezionare **Settings > Channels and inputs > Channel > Subtitle** (Impostazioni > Canali e ingressi > Canale > Sottotitolo) e premere **OK/▶** per accedere.
2. Selezionare l'opzione **Subtitle** (Sottotitoli) e premere **OK** per attivare o disattivare.
3. Premere **◀** per tornare al menu precedente.

Configurazione delle lingue dei sottotitoli nei canali della televisione digitale

1. Premere **⚙** sul telecomando, selezionare **Settings > Channels and inputs > Channel > Subtitle > Digital subtitle language 1st** (Impostazioni > Canali e ingressi > Canale > Sottotitolo > Lingua dei sottotitoli digitale 1°) e premere **OK/▶** per accedere.
2. Premere **▲/▼** per selezionare la lingua desiderata nei sottotitolo e poi **OK** per confermare.
3. Premere **▲/▼** per selezionare **Digital subtitle language 2nd** (Lingua dei sottotitoli digitale 2°) e premere **OK/▶** per accedere.
4. Premere **▲/▼** per selezionare la lingua secondaria dei sottotitoli e premere **OK** per confermare.
5. Premere **←** per tornare al menu precedente.

Selezionare un tipo di sottotitoli sui canali della televisione digitale

1. Premere **⚙** sul telecomando, selezionare **Settings > Channels and inputs > Channel > Subtitle > Subtitle type** (Impostazioni > Canali e ingressi > Canale > Sottotitolo > Tipo sottotitolo) e premere **OK/▶** per accedere.
2. Premere **▲/▼** per scegliere il tipo di sottotitolo e premere **OK** per confermare. È possibile selezionare **Hearing impaired** (Sottotitoli per non udenti) per ottenere i sottotitoli per non udenti nella lingua prescelta.
3. Premere **←** per tornare al menu precedente.

Teletext

Selezionare una lingua di decodifica della pagina

1. Premere **⚙** sul telecomando, selezionare **Settings > Channels and inputs > Channel > Teletext > Decoding page language** (Impostazioni > Canali e ingressi > Canale > Teletext > Lingua decodifica pagina) e premere **OK/▶** per accedere.
2. Premere **▲/▼** per scegliere la lingua in cui comparirà Teletext e premere **OK** per confermare.
3. Premere **←** per tornare al menu precedente.

Lingua Teletext digitale

Sui canali TV digitali, secondo l'emittente, si può usufruire di un servizio con più pagine di teletext iniziali in diverse lingue. Questa funzione permette di selezionare una lingua disponibile come lingua principale che fa riferimento a pagine teletext iniziali diverse.

1. Premere **⚙** sul telecomando, selezionare **Settings > Channels and inputs > Channel > Teletext > Digital teletext language** (Impostazioni > Canali

e ingressi > Canale > Teletext > Lingua digitale (teletext) e premere **OK/▶** per accedere.

2. Premere **▲/▼** per scegliere la lingua e premere **OK** per confermare.
3. Premere **←** per tornare al menu precedente.

Controllo Consumo Elettronico (CEC)

Utilizzare questa funzione per cercare i dispositivi CEC collegati alla prese HDMI del vostro televisore e abilitare la riproduzione al tocco e lo standby al tocco tra dispositivi CEC.

Abilitare o disabilitare il CEC

1. Premere **⚙** sul telecomando, selezionare **Settings > Channels and inputs > Inputs > Consumer Electronic Control (CEC)** (Impostazioni > Canali e ingressi > Ingressi > Controllo Consumo Elettronico (CEC)) and press **OK/▶** per accedere.
2. Selezionare l'opzione **HDMI control** (controllo HDMI) e premere **OK** per attivare o disattivare.
3. Premere **←** per tornare al menu precedente.

Uso dell'accensione automatica

Consente al televisore di accendersi automaticamente quando si accende un dispositivo CEC (ad esempio un DVD) con il telecomando del dispositivo. Per abilitare questa funzione premere **OK** per attivarla.

Utilizzo della modalità standby automatica

Consente a tutti i dispositivi CEC di passare automaticamente alla modalità standby quando si spegne la TV con il telecomando TV. Per abilitare questa funzione premere **OK** per attivarla.

Nota: Le funzioni CEC dipendono dai dispositivi collegati ed è possibile che alcuni dispositivi non interagiscano correttamente quando sono collegati a questo televisore. Per ulteriori informazioni consultare il manuale d'uso o il produttore dei dispositivi che creano problemi.

HbbTV

HbbTV (Hybrid broadcast broadband TV) è un servizio offerto da alcune emittenti, disponibile solo su alcuni canali della TV digitale. HbbTV offre una televisione interattiva grazie a internet con banda larga.

Queste caratteristiche interattive si aggiungono e arricchiscono i programmi digitali regolari, e includono servizi come teletext digitale, guide elettroniche ai programmi, giochi, votazioni, informazioni specifiche sul programma attuale, pubblicità interattiva, riviste d'informazione, catch-up TV, ecc.

Per usare HbbTV, assicurarsi che la TV sia collegata a internet e la HbbTV sia accesa.

Note:

- I servizi HbbTV dipendono dalla trasmissione o dal paese e potrebbero non essere disponibili nella vostra zona.
- Non è possibile scaricare file sul televisore con la funzione HbbTV.
- Un'applicazione del provider o le condizioni di trasmissione potrebbero rendere HbbTV indisponibile temporaneamente.
- Per accedere alle applicazioni HbbTV è necessario collegare la vostra TV a internet tramite un collegamento a banda larga. Le applicazioni HbbTV potrebbero non funzionare correttamente in caso di problemi di rete.

Accesso a HbbTV

1. Premere  sul telecomando, selezionare **Settings > System > HbbTV settings** (Impostazioni > Sistema > Impostazioni HbbTV) e premere **OK/▶** per accedere.
2. Selezionare l'opzione **HbbTV** e premere **OK** per attivarla.
3. Se ci si sintonizza su un canale della TV digitale che offre HbbTV, ciò verrà segnalato da un'indicazione sullo schermo (normalmente un pulsante rosso, ma possono essere usati anche altri colori). Premere il tasto colorato indicato per aprire le pagine interattive.
4. Usare **▲/▼/◀/▶** e i tasti colorati per navigare tra le pagine HbbTV e premere **OK** per confermare.



Disattivazione HbbTV





Per evitare disturbi causati dai test di trasmissione HbbTV è possibile spegnere la funzione HbbTV:

1. Premere  sul telecomando, selezionare **Settings > System > HbbTV settings** (Impostazioni > Sistema > Impostazioni HbbTV) e premere **OK/▶** per accedere.
2. Per disattivarlo selezionare l'opzione **HbbTV** e premere **OK** per disattivarlo.

Usare la EPG (Electronic Programme Guide)

La EPG è una guida su schermo che mostra la programmazione della TV digitale. È possibile navigare nella guida, scegliere e visualizzare i programmi.

1. Premere  sul telecomando, selezionare **Settings > Channels and inputs > Channel > EPG** (Impostazioni > Canali e ingressi > Canale > EPG) e premere **OK** per accedere, oppure premere  sul telecomando (se disponibile), verrà visualizzato il menu **Guida ai programmi**, che consente di ottenere informazioni sul programma corrente o successivo in riproduzione su ciascun canale. Navigare attraverso i diversi programmi utilizzando i pulsanti **▲/▼/◀/▶** sul telecomando.

2. Usate i tasti come descritto in fondo allo schermo per navigare la EPG.
 - **Watch now** (Guarda ora) o **More** (Altro): Premere **OK** per guardare il canale selezionato o visualizzare maggiori informazioni sul programma selezionato.
 - **Programme filter** (Filtro programmi): Premere  per visualizzare il filtro per i programmi del televisore digitale.
 - **Custom schedule** (Programmazione personalizzata): Premere  sul telecomando, selezionare l'icona rossa e premere **OK** per impostare la programmazione.
 - **Select date** (Selezionare data): Premere  sul telecomando, selezionare l'icona vedere e premere **OK** per selezionare la data.
 - **Schedule list** (Elenco programmazione): Premere  sul telecomando, selezionare l'icona gialla e premere **OK** per vedere l'elenco di programmazione.
3. Premere **←** per tornare al menu precedente.

Funzione Bluetooth

(* non disponibile in alcuni modelli)

Bluetooth® è una tecnologia wireless standard per scambiare dati a distanze brevi tra dispositivi dotati di Bluetooth. È possibile collegare dispositivi Bluetooth, audio, un mouse o una tastiera tramite la TV.



1. Premere  sul telecomando, selezionare **Settings > Remotes and accessories** (Impostazioni > Telecomandi e accessori) e premere **OK** per accedere.
2. Selezionare **Add accessory** (Aggiungi accessorio) e premere **OK** per accedere. Il televisore cercherà automaticamente i dispositivi Bluetooth nelle vicinanze. Seleziona un dispositivo disponibile, premi **OK** e segui le guide sullo schermo per connetterlo.

Nota: La tecnologia Bluetooth (se disponibile sulla TV) usa una frequenza di 2,4 GHz, la vicinanza a access point Wi-Fi, router o forni a microonde potrebbe interferire con il trasferimento audio Bluetooth. In caso di interruzioni nella ricezione audio, riavviare il dispositivo Bluetooth per trovare una frequenza con meno interferenze, se il problema persiste, spostarsi vicino alla TV o allontanare le fonti di interferenza dalla TV.

Il marchio denominativo e i loghi Bluetooth® sono marchi registrati di proprietà di Bluetooth SIG, Inc. e qualsiasi utilizzo di tali marchi da parte di TTE Corporation è soggetto a licenza. Altri marchi e nomi commerciali appartengono ai rispettivi proprietari.

Funzione di Avvio rapido

Quando questa funzione è abilitata, il televisore si accende più rapidamente dalla modalità standby, ma il consumo di corrente in standby aumenta.

1. Premere  sul telecomando, selezionare **Settings > System > Power and energy > Quick start** (Impostazioni > Sistema > Alimentazione ed energia > Avvio rapido) e premere **OK** per accedere.
2. Selezionare l'opzione **Quick start** (Avvio rapido) e premere **OK** per attivare e disattivare.
3. Premere  per tornare al menu precedente.

Risveglio in rete

Questa funzione consente di accendere il televisore da modalità standby tramite la rete. Per usufruire di questa funzione assicurarsi che:

1. La TV è collegata a una rete domestica wireless;
2. Il controller desiderato, come uno smartphone, è collegato alla stessa rete wireless della TV;
3. Un'App che supporta la funzione di risveglio rete, come Youtube, è stata installata nel controller;
4. In modalità Google TV, premere  sul telecomando, selezionare **Settings > Network and Internet > Networked standby** (Impostazioni > Rete e Internet > Standby in rete) e premere **OK** per accenderlo.

Quando la TV è in standby di rete, è possibile usare l'app per risvegliarla a distanza.

Note:

- Questa funzionalità è disabilitata se si preme e tiene premuto il pulsante  sul telecomando e si conferma lo spegnimento della TV.
- Prima di utilizzare la funzione di riattivazione in rete, assicurarsi che la funzione Avvio rapido sia abilitata.
- Questa funzione potrebbe non essere disponibile per alcuni modelli.
- Questa funzione è disponibile solo in modalità Google TV.

Ripristino delle impostazioni predefinite di fabbrica

Permette di riportare il televisore alle impostazioni di fabbrica.

1. Premere  sul telecomando, selezionare **Settings > System > About > Reset > Factory reset > Delete everything** (Impostazioni > Sistema > Informazioni > Ripristina > Ripristino impostazioni di fabbrica > Elimina tutto) e premere **OK** per confermare.

2. Utilizzare i tasti numerici sul telecomando per immettere la password 1234 o la propria password nel caso in cui sia stata modificata.
3. Selezionare **OK** e premere **OK** per confermare.
4. Appare la schermata **Welcome** (Benvenuto). Seguire le istruzioni nella sezione **Configurazione iniziale**.

Uso del controllo vocale TV vivavoce

Prima di usare il controllo vocale TV vivavoce è stato installato, collegare la TV alla rete e assicurarsi che possa accedere al sito web Google. Quindi seguire i passi seguenti per l'accesso.

1. Portare l'interruttore MIC integrato (fare riferimento alla Guida di avvio rapido per trovare l'interruttore MIC sulla propria TV) prima di usare questa funzione.
2. Premi  sul telecomando e segui la guida su schermo per completare l'associazione del telecomando con la TV.
3. Seleziona "Sì, ci sto".
4. Pronuncia "OK Google" o "Hey Google" per attivarlo.

Note:

- questo controllo vocale TV vivavoce è disponibile solo per i modelli selezionati. Per i dettagli, fare riferimento al proprio rivenditore locale.
- Un ambiente circostante silenzioso è necessario per un migliore funzionamento. La distanza raccomandata per l'uso del controllo vocale TV vivavoce è di 2 m dinanzi ad esso.
- Portare l'interruttore MIC integrato su off se non lo si sta usando.
- La disponibilità del controllo vocale TV vivavoce dipende dalla propria regione/paese/lingua.
- Attiva sia **Quick start** (Avvio rapido) che **Screenless service** (Servizio senza schermo) nel menu **Settings > System > Power and energy** (Impostazioni > Sistema > Alimentazione ed energia) per usufruire del controllo vocale a mani libere in modalità standby TV.
- Il consumo di alimentazione in standby aumenterà in quanto il MIC integrato è sempre in ascolto quando Assistente Google o controllo vocale con MIC integrato sono abilitati.
- Questa funzione è disponibile solo in modalità Google TV.

Password nel Parental Control

- La password predefinita è 1234. Si può cambiare con una nuova.
- La super password è 0423. Se si dimentica il codice, inserire la super password per annullare eventuali codici esistenti.

Risoluzione dei problemi

Consultare la lista seguente prima di richiedere assistenza.

Non c'è né audio né video

- Assicurarsi che la spina sia correttamente inserita nella presa di corrente.
- Assicurarsi che il tipo SOURCE sia impostato correttamente.
- Assicurarsi che l'antenna sia collegata correttamente.
- Assicurarsi che il volume non sia impostato al minimo o che l'audio non sia stato disattivato.
- Assicurarsi che le cuffie non siano collegate.
- Il televisore può ricevere un segnale diverso da quello delle emittenti televisive.

L'immagine non è chiara

- Assicurarsi che il cavo dell'antenna sia collegato correttamente.
- Verificare che il segnale TV è ricevuto in modo corretto.
- Una scarsa qualità dell'immagine può verificarsi con una videocamera VHS, una videocamera digitale o un'altra periferica collegata contemporaneamente. Spegnete una delle altre periferiche.
- L'effetto "fantasma" o la doppia immagine potrebbero essere causati da un'ostruzione dell'antenna dovuta ad edifici alti o a colline. Utilizzare un'antenna direzionale può migliorare la qualità dell'immagine.
- Le linee puntate orizzontali mostrate nell'immagine possono essere causate da interferenze elettriche, per esempio di asciugacapelli, luci al neon vicine, ecc. Spegnerle o rimuovere tali dispositivi.

L'immagine è troppo scura, troppo luminosa o con dei colori troppo forti

- Controllare la regolazione del colore.
- Controllate le impostazioni della luminosità.
- Controllare la funzione della nitidezza.

Il telecomando non funziona

- Controllare le batterie del telecomando.
- Assicurarsi che la finestra del sensore per il telecomando sul lato frontale del televisore non sia esposta a una forte luce fluorescente.
- Pulire la finestra del sensore per il telecomando sul lato frontale del televisore con un panno morbido.

Se i suggerimenti sopra elencati non risolvono il problema tecnico, consultare il certificato di garanzia per le informazioni sul servizio riparazioni.

Condizioni di funzionamento

Temperatura 5°C - 35°C (41°F - 95°F)
Umidità 20 - 75% (senza condensa)

Condizioni di conservazione

Temperatura -15°C - 45°C (5°F - 113°F)
Umidità 10 - 90% (senza condensa)

Informazioni sulle emissioni radio

- Gamma di frequenza della trasmissione Bluetooth®: 2402 - 2480 MHz
 - Potenza di trasmissione Bluetooth®: 6 dBm (+/-4 dB)
 - Gamma di frequenza della trasmissione Wi-Fi 2.4G: 2412 - 2472MHz
 - Potenza di trasmissione Wi-Fi 2.4G: 14 dBm (+/-2 dB)
 - Gamma di frequenza della trasmissione Wi-Fi 5G:
 - Banda 1: 5180 - 5240MHz
 - Banda 4: 5745 - 5825MHz
 - Potenza di trasmissione Wi-Fi 5G: 14 dBm (+/-2 dB)
 - Gamma di frequenza del sintonizzatore DVB-T/T2/C: 50,5 - 858 MHz
 - Gamma di frequenza del sintonizzatore DVB-S/S2: 950 - 2150 MHz
- * In tutti gli stati membri dell'UE, l'uso delle frequenze 5180 - 5240 MHz è ristretto all'uso in ambienti interni.

	BE	BG	CZ	DK	DE	EE	IE
	EL	ES	FR	HR	IT	CY	LV
	LT	LU	HU	MT	NL	AT	PL
	PT	RO	SI	SK	FI	SE	UK

Avviso OSS

Il presente prodotto utilizza GPL (versione 2 e 3) e LGPL (versione 2.1) e MPL (versione 1.1).

Per richieste di informazioni e domande riguardanti open source, contattare la sede TCL più vicina.

Questo prodotto utilizza alcuni programmi software che sono distribuiti su licenza dell'Independent JPEG Group.

Questo prodotto utilizza alcuni programmi software che sono distribuiti su licenza del libpng Project.

Questo prodotto utilizza alcuni programmi software che sono distribuiti su licenza del Freetype Project.

Questo prodotto utilizza alcuni programmi software che sono distribuiti su licenza dello zlib Project.

Questo prodotto utilizza alcuni programmi software (libxml2, curl, expat, c-areas) che sono distribuiti su licenza del MIT.

Questo prodotto utilizza CyberLink for C che è distribuito su licenza dell'Open Source Project.

Questo prodotto utilizza openssl, xerces che è distribuito su licenza dell'Apache License Project.

Software GPL: Linux Kernel, glib, libiconv, gcc libgcc, gcc libstdc++, u-Boot loader, ffmpeg, util-linux-ng, e2fsprogs, wget, iptables

Software LGPL: DFB (DirectFB), gstreamer, gst-plugins-base, gst-plugins-good, gst-plugins-bad, gst-plugins-ugly, gst-ffmpeg, glibc, wpa_supplicant

Software BSD: wepb, mng, uriparser

Software GNU: dosfstools

[Dichiarazione legale] di TCL - costruttore di questo televisore

Viste le diverse funzionalità dei prodotti con servizi Smart TV, così come le limitazioni nel contenuto disponibile, alcune caratteristiche, applicazioni e servizi potrebbero non essere disponibili su tutti i dispositivi in tutti i territori. Alcune caratteristiche su Smart TV possono anche richiedere dispositivi periferici aggiuntivi o abbonamenti che vengono venduti separatamente. Visitare il nostro sito web per maggiori informazioni su dispositivi specifici e sulla disponibilità di contenuti. I servizi e la disponibilità di contenuti attraverso la Smart TV sono soggetti a modifiche periodiche senza preavviso.

Tutti i contenuti e servizi accessibili attraverso questo dispositivo appartengono a terze parti e sono protetti da diritti, brevetti marchi e/o altre leggi sulla proprietà intellettuale. Tali contenuti e servizi sono forniti solamente per l'uso non commerciale. Non è consentito utilizzare contenuti o servizi in modi non autorizzati dai relativi proprietari o fornitori del servizio. Senza limitazione in quanto segue, se non espressamente autorizzato dal proprietario del contenuto o fornitore del servizio, non è possibile modificare, copiare, ripubblicare, caricare in rete, postare, trasmettere, tradurre, vendere, utilizzare per la creazione di altri lavori, divulgare o distribuire in nessun modo o mezzo nessun contenuto o servizio visualizzato attraverso questo dispositivo.

SI PRENDE ESPRESSAMENTE ATTO E SI ACCETTA CHE L'USO DI QUESTO DISPOSITIVO È A PROPRIO RISCHIO E CHE IL RISCHIO RIGUARDANTE QUALITÀ, PRESTAZIONI E PRECISIONE SODDISFACENTI RICADE TOTALMENTE SULL'UTENTE. IL DISPOSITIVO E I CONTENUTI E I SERVIZI DI TERZE PARTI SONO FORNITI "COME SONO" SENZA GARANZIA ALCUNA, NÉ ESPRESSA NÉ IMPLICITA. TCL ESCLUDE ESPRESSAMENTE OGNI

GARANZIA E OBBLIGAZIONE ESPRESSA O IMPLICITA RELATIVAMENTE AL DISPOSITIVO E A QUALSIASI CONTENUTO O SERVIZIO, INCLUSE, A TITOLI ESEMPLIFICATIVO, GARANZIE DI COMMERCIALITÀ, DI QUALITÀ SODDISFACENTE, DI IDONEITÀ DEL PRODOTTO A SODDISFARE UNO SCOPO SPECIFICO, DI PRECISIONE, DI INTRATTENIMENTO TRANQUILLO O DI NON VIOLAZIONE DEI DIRITTI DI TERZI. TCL NON GARANTISCE LA PRECISIONE, LA VALIDITÀ, L'ATTUALITÀ, LA LEGALITÀ O LA COMPLETEZZA DI NESSUN CONTENUTO O SERVIZIO RESO DISPONIBILE ATTRAVERSO QUESTO DISPOSITIVO E NON GARANTISCE CHE IL DISPOSITIVO, I CONTENUTI O I SERVIZI SODDISFINO LE ESIGENZE DELL'UTENTE O CHE IL FUNZIONAMENTO DEL DISPOSITIVO O DEI SERVIZI SIA ININTERROTTO O ESENTE DA ERRORI. IN NESSUNA CIRCOSTANZA, NEPPURE PER NEGLIGENZA, TCL SARÀ RESPONSABILE, IN RAGIONE O TORTO, PER QUALSIASI DANNO DIRETTO, INDIRETTO, ACCIDENTALE, PARTICOLARE O CONSEGUENTE, SPESE LEGALI, SPESE, O ALTRI DANNI CHE EMERGANO O SIANO IN CONNESSIONE CON INFORMAZIONI CONTENUTE O COME RISULTATO DELL'USO DEL DISPOSITIVO, O QUALSIASI CONTENUTO O SERVIZIO A CUI SI ACCEDE, ANCHE SE LA POSSIBILITÀ DI TALI DANNI ERA STATA COMUNICATA.

Servizi di terze parti possono essere modificati, sospesi, rimossi, conclusi o interrotti, o l'accesso può essere disabilitato in qualsiasi momento, senza preavviso, e TCL non rilascia alcuna dichiarazione o garanzia che qualsiasi contenuto o servizio rimarrà a disposizione per qualsiasi periodo di tempo. Contenuto e servizi sono trasmessi da terze parti per mezzo di reti e dispositivi di trasmissioni che non sono al di fuori del controllo di TCL. Senza limitare il carattere generale della presente esclusione di responsabilità, TCL declina espressamente ogni responsabilità per qualsiasi cambiamento, interruzione, disattivazione, rimozione, o sospensione di qualsiasi contenuto o servizio reso disponibile attraverso questo dispositivo. TCL può imporre limiti all'uso o all'accesso di certi servizi o contenuti, in ogni caso e senza preavviso né responsabilità. TCL non è neppure responsabile per il servizio clienti relativo al contenuto o ai servizi. Ogni domanda o richiesta in merito ad assistenza relativa a contenuti o servizi dovrà essere inoltrata direttamente al rispettivo fornitore di contenuti e servizi.