

dji MINI SE

Manuale utente v1.0 2021.06

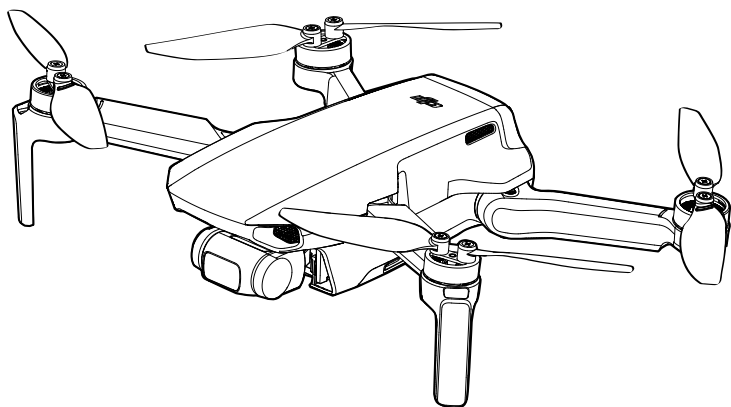

Ricerca per parole chiave

Ricerca parole chiave come "batteria" e "installazione" per trovare un argomento. Se si sta utilizzando Adobe Acrobat Reader per leggere questo documento, premere Ctrl+F (Windows) o Comando+F (Mac) per avviare una ricerca.

Ricerca per argomento

Visualizza la lista completa degli argomenti. Cliccare su un argomento per accedere alla sezione corrispondente.

Stampa di questo documento

Questo documento supporta la stampa ad alta risoluzione.

Utilizzo del manuale

Legenda



Avviso



Importante



Consigli e suggerimenti



Riferimenti

Al primo utilizzo

Leggere i documenti seguenti prima di utilizzare DJI™ Mini SE:

1. Contenuto della confezione
2. Manuale Utente
3. Guida di avvio rapido
4. Limitazioni di responsabilità e direttive sulla sicurezza

Si consiglia di guardare i video-tutorial sul sito web ufficiale di DJI e di leggere il paragrafo sulle limitazioni di responsabilità e direttive sulla sicurezza prima di utilizzare il prodotto. Prepararsi al primo volo consultando la Guida rapida e fare riferimento al presente manuale d'uso per ulteriori informazioni.

App DJI Fly

Assicurarsi di utilizzare DJI Fly durante il volo. Effettuare la scansione del codice QR qui a destra per scaricare la versione più recente.

La versione Android di DJI Fly è compatibile con Android v6.0 e versioni successive. La versione iOS di DJI Fly è compatibile con iOS v10.0.2 e versioni successive.



Video-tutorial

Visitare l'indirizzo Internet riportato di seguito o andare alla sezione Academy nell'app DJI Fly per guardare i tutorial video su come utilizzare DJI Mini SE in modo sicuro: <https://www.dji.com/mini-se/video>

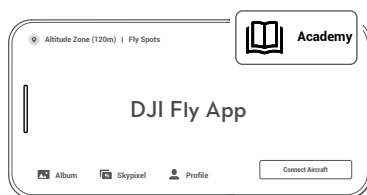

* Per una maggiore sicurezza, il volo è limitato a un'altitudine di 30 m (98,4 piedi) e alla distanza di 50 m (164 piedi) quando non si è connessi all'app. Questo si applica a DJI Fly e a tutte le app compatibili con gli aerei DJI.



La temperatura operativa di questo prodotto è compresa tra 0 °C e 40 °C. Non soddisfa i requisiti applicativi per i dispositivi militari (-55 °C – 125 °C), abilitati a resistere a una variazione climatica più estrema. Utilizzare questo prodotto correttamente e solo per gli scopi adeguati all'intervallo di temperatura specificato.

Indice

Utilizzo del manuale	2
Legenda	2
Al primo utilizzo	2
App DJI Fly	2
Video-tutorial	2
Presentazione del prodotto	6
Introduzione	6
Caratteristiche principali	6
Preparazione dell'aeromobile	6
Preparazione del radiocomando	7
Schema dell'aeromobile	8
Schema del radiocomando	8
Attivazione	9
Aeromobile	11
Modalità di volo	11
Indicatore di stato dell'aeromobile	12
Ritorno automatico (RTH)	12
Sistema di visione e sensori a infrarossi	15
Modalità di volo intelligente	16
Registratore di volo	18
Eliche	18
Batteria di volo intelligente	19
Stabilizzatore e fotocamera	23
Radiocomando	26
Presentazione del radiocomando	26
Utilizzo del radiocomando	26
Zona di trasmissione ottimale	29
Connessione del radiocomando	29
App DJI Fly	31
Pagina iniziale	31
Visuale della fotocamera	32

Volo	36
Requisiti dell'ambiente di volo	36
Limiti di volo e zone GEO	36
Controlli preliminari	37
Decollo/Atterraggio automatici	38
Avvio/Spegnimento dei motori	38
Volo di prova	39
Appendice	41
Caratteristiche tecniche	41
Calibrazione della bussola	44
Aggiornamento del firmware	45
Informazioni post-vendita	45

Presentazione del prodotto

In questa sezione viene descritto DJI Mini SE e vengono elencati i componenti dell'aeromobile e del radiocomando.

Presentazione del prodotto

Introduzione

Dotato di un sistema di visione verso il basso e di sensori a infrarossi, DJI Mini SE può stazionare in volo e spostarsi sia negli ambienti chiusi che all'aperto, e volare automaticamente verso il punto di ritorno. Grazie a un meccanismo a tre assi completamente stabilizzato e a una fotocamera con sensore da 1/2,3", DJI Mini SE riprende video in 2.7K e scatta foto da 12 MP.

Caratteristiche principali

DJI Mini SE vanta un design ripiegabile e un peso ultraleggero inferiore ai 249 g, che lo rendono facile da trasportare. La modalità di volo intelligente QuickShot prevede quattro sottomodaltà, per filmare diverse inquadrature a effetto in automatico.

Grazie all'innovativa centralina di volo DJI, DJI Mini SE offre un'esperienza di volo sicura e affidabile. L'aeromobile è in grado di ritornare automaticamente al punto di ritorno in caso di perdita del segnale di trasmissione o se il livello della batteria è basso, e riesce a stazionare in volo negli ambienti chiusi a basse altitudini.

L'avanzata tecnologia di trasmissione Wi-Fi di DJI è integrata nel radiocomando e supporta entrambe le frequenze 2.4 GHz e 5.8 GHz, oltre a offrire una distanza di trasmissione fino a 4 km, consentendo la visualizzazione di video in streaming sul dispositivo mobile a 720p.

DJI Mini SE ha una velocità di volo massima di 46,8 km/h (29 mph) e un'autonomia di volo massimo di 30 minuti, mentre l'autonomia massima del radiocomando è di 4,5 ore.



- L'autonomia di volo è stata testata in assenza di vento e a una velocità costante di 17 km/h; la velocità massima di volo è stata testata al livello del mare in assenza di vento. Questi valori sono solo di riferimento.
- Il radiocomando è in grado di raggiungere la massima distanza di trasmissione (FCC) in aree aperte, prive di interferenze elettromagnetiche e a un'altitudine di circa 400 piedi (120 m). La distanza massima di trasmissione si riferisce alla distanza massima a cui l'aeromobile è ancora in grado di trasmettere e ricevere dati. Non si riferisce alla distanza massima che l'aeromobile è in grado di percorrere in un solo volo. La durata operativa è stata testata in ambiente di laboratorio e senza caricare il dispositivo mobile. Questo valore è solo di riferimento.
- La frequenza di 5.8 GHz non è supportata in alcune regioni. In tali regioni, la banda di frequenza sarà disattivata automaticamente. Si prega di osservare le leggi e normative locali.

Preparazione dell'aeromobile

I bracci dell'aeromobile sono stati richiusi prima del confezionamento. Attenersi ai seguenti passaggi per aprire i bracci.

1. Rimuovere il cappuccio protettivo dello stabilizzatore dalla fotocamera.
2. Dispiegare i bracci anteriori.
3. Aprire i bracci posteriori e quindi aprire tutte le eliche.

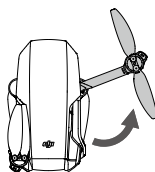
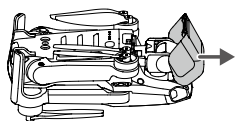



4. Per ragioni di sicurezza, le batterie di volo intelligenti vengono spedite in modalità ibernata. Utilizzare il caricatore USB in dotazione per caricare e attivare le batterie di volo intelligenti prima dell'utilizzo. Si consiglia di utilizzare un caricabatterie USB con una potenza di 18 W o superiore per la ricarica rapida.

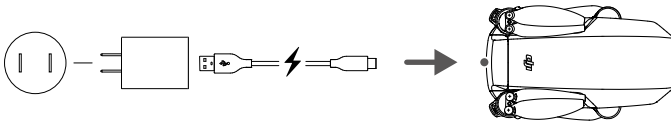

- ☀️ • Si consiglia di installare una protezione dello stabilizzatore, onde proteggere lo stabilizzatore stesso quando il drone non è in uso.

- ⚠️ • Aprire prima i bracci anteriori e le eliche, poi a seguire, i bracci posteriori.
• Assicurarsi di aver rimosso la protezione della fotocamera stabilizzata e che i bracci e le eliche siano aperti, prima di accendere l'aeromobile. Non facendo ciò, si potrebbe causare un errore di auto-diagnostica dell'aeromobile.

Preparazione del radiocomando

1. Aprire i bracci di supporto per il dispositivo mobile, e le antenne.
2. Rimuovere le levette di comando dall'apposito vano e fissarle in posizione.
3. Scegliere un cavo per radiocomando adeguato in base al tipo di dispositivo mobile utilizzato. Un cavo con connettore Lightning, un cavo Micro USB e un cavo USB-C sono inclusi nella confezione. Collegare l'estremità del cavo con il logo DJI al radiocomando, e l'altra estremità al dispositivo mobile. Fissare il dispositivo mobile premendo sui bracci per bloccarlo.

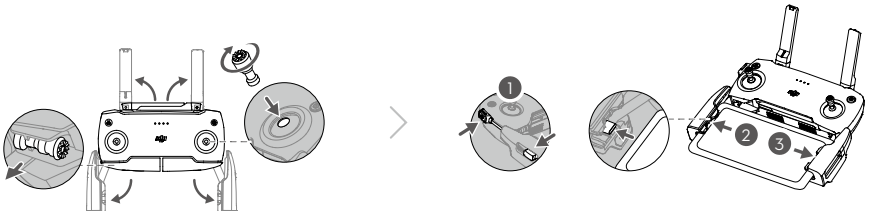

- ⚠️ • Se viene visualizzato un avviso di collegamento USB quando si utilizza un dispositivo mobile Android, selezionare l'opzione di sola carica. In caso contrario, potrebbe verificarsi un errore di connessione.

Schema dell'aeromobile

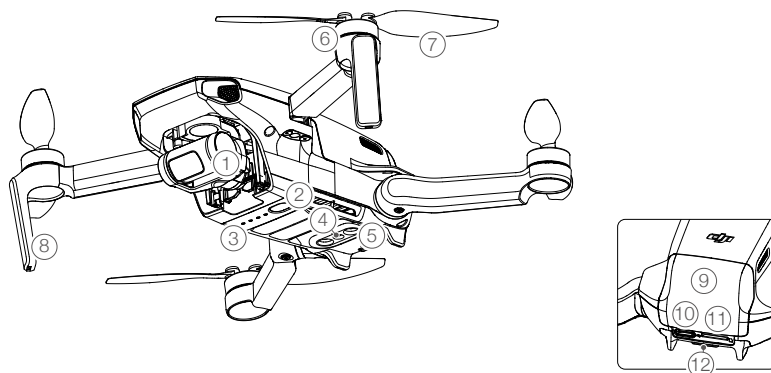

- | | |
|--|---|
| 1. Stabilizzatore e fotocamera | 7. Eliche |
| 2. Pulsante di accensione | 8. Antenne |
| 3. LED del livello di batteria | 9. Sportello del vano batteria |
| 4. Sistema di visione verso il basso | 10. Porta di ricarica (USB-C) |
| 5. Sistema di rilevamento a infrarossi | 11. Slot della scheda microSD |
| 6. Motori | 12. Indicatore di stato dell'aeromobile |

Schema del radiocomando

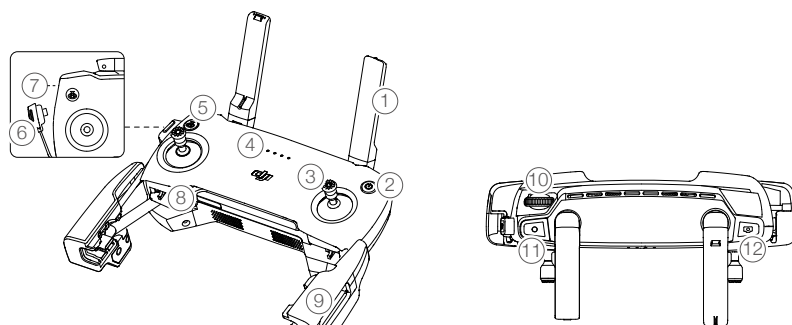

- | | |
|---|--|
| 1. Antenne
Trasmettono gli impulsi di comando all'aeromobile e i segnali delle immagini video Wi-Fi. | modalità di controllo del volo in DJI Fly. Le levette di comando sono rimovibili e facili da riporre. |
| 2. Pulsante di accensione
Premere una volta per verificare il livello di carica corrente della batteria. Premere una volta, quindi ripremere a lungo per accendere o spegnere il radiocomando. | 4. LED del livello di batteria
Visualizza il livello corrente della batteria del radiocomando. |
| 3. Levette di comando (Stick)
Usare le levette di comando per controllare i movimenti dell'aeromobile. Impostare la | 5. Tasto Pausa volo/RTH
Premere una volta per far frenare l'aeromobile. Se l'aeromobile sta eseguendo una ripresa QuickShot oppure un ritorno o un atterraggio automatici, premere una volta per annullare il comando e stazionare in volo. Tenere premuto il pulsante per avviare il ritorno alla posizione iniziale |

- (RTH). L'aeromobile si porterà all'ultima posizione registrata come punto di ritorno. Premere nuovamente per annullare il comando RTH.
6. Cavo del radiocomando
Collegare a un dispositivo mobile per il collegamento video tramite il cavo del radiocomando. Selezionare il cavo in base al dispositivo mobile.
 7. Porta downlink video/alimentazione (Micro USB)
Collegare a un dispositivo mobile per il collegamento video tramite il cavo del radiocomando. Collegare a un caricatore USB per ricaricare la batteria del radiocomando.
 8. Alloggiamenti delle levette di comando
Per riporre le levette di comando.
 9. Bracci di sostegno del dispositivo mobile
Consentono di montare saldamente il dispositivo mobile sul radiocomando.
 10. Rotella di regolazione dello stabilizzatore
Consente di controllare l'inclinazione della fotocamera.
 11. Pulsante di registrazione
In modalità video, premere una volta per iniziare la registrazione. Premere nuovamente per arrestare la registrazione. In modalità foto, premere una volta per passare alla modalità video.
 12. Pulsante di scatto/ripresa
In modalità foto, premere una volta per scattare una foto in base alla modalità selezionata in DJI Fly. In modalità video, premere una volta per passare alla modalità foto.

Attivazione

Prima di poter essere utilizzato per la prima volta, DJI Mini SE deve essere attivato. Dopo aver acceso l'aeromobile e il radiocomando, seguire le istruzioni visualizzate sullo schermo per attivare DJI Mini SE utilizzando DJI Fly. Per effettuare l'attivazione è necessario disporre di una connessione alla rete internet.

Aeromobile

DJI Mini SE è dotato di centralina di volo, sistema di ricezione delle immagini video, sistema di visione, sistema di propulsione e batteria di volo intelligente.

Aeromobile

DJI Mini SE è dotato di centralina di volo, sistema di ricezione delle immagini video, sistema di visione, sistema di propulsione e batteria di volo intelligente.

Modalità di volo

DJI Mini SE ha tre modalità di volo: Position (Posizione), Sport e CineSmooth. Gli utenti possono passare da una modalità all'altra nell'app DJI Fly.

Modalità Posizione: il funzionamento di questa modalità è ottimale in presenza di un forte segnale GPS. L'aeromobile sfrutta il segnale GPS e il sistema di visione per rilevare la propria posizione e stabilizzarsi. In questa modalità, la funzionalità di volo intelligente è attivata. Quando il sistema di visione verso il basso è attivato e le condizioni di illuminazione sono sufficienti, l'angolo di altitudine di volo massimo è di 20° e la velocità di volo massima è di 8 m/s.

L'aeromobile passa automaticamente alla modalità ATTI (Comportamento) quando il sistema di visione non è disponibile o è stato disabilitato e il segnale GPS è debole, o se la bussola subisce delle interferenze. Quando il sistema di visione non è attivo, l'aeromobile non è in grado di rilevare la propria posizione o di frenare automaticamente, il che aumenta il rischio di incidenti. Nella modalità ATTI l'aeromobile è maggiormente soggetto all'ambiente circostante. Fattori ambientali, come le raffiche di vento, possono provocare uno spostamento orizzontale, che può essere rischioso soprattutto quando si vola in spazi ristretti.

Modalità Sport: in modalità Sport, l'aeromobile sfrutta il segnale GPS e il sistema di visione per il posizionamento. In modalità Sport, l'aeromobile risponde con maggiore reattività ai comandi delle leve, spostandosi più rapidamente. La velocità massima di volo è 13 m/s, la velocità ascensionale massima è 4 m/s e la velocità massima di discesa è 3 m/s.

Modalità CineSmooth: la modalità CineSmooth è analoga alla modalità Posizione ma con velocità di volo ridotta, il che rende l'aeromobile più stabile durante le riprese. La velocità massima di volo è 4 m/s, la velocità ascensionale massima è 1,5 m/s e la velocità massima di discesa è 1 m/s.



- La velocità massima dell'aeromobile e la distanza di frenata aumentano significativamente nella modalità Sport. In assenza di vento, occorre una distanza di frenata minima di 30 m.
 - La velocità di discesa è notevolmente maggiore in modalità Sport. In assenza di vento, occorre una distanza di frenata minima di 10 m.
 - In modalità Sport, la reattività dell'aeromobile aumenta significativamente, dunque un minimo movimento della levetta di comando si traduce in una distanza estesa percorsa dall'aeromobile. Durante il volo, è necessario essere vigili e mantenere uno spazio di manovra adeguato.
-

Indicatore di stato dell'aeromobile

L'indicatore di stato dell'aeromobile si trova sulla parte posteriore dello stesso. Comunica lo stato della centralina di volo dell'aeromobile. Per ulteriori informazioni sull'indicatore di stato dell'aeromobile, fare riferimento alla tabella riportata di seguito.

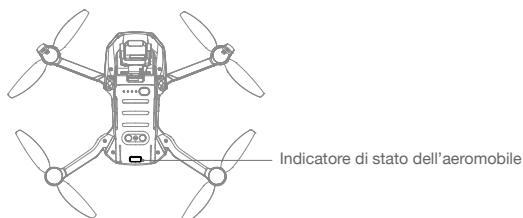



Indicazioni sullo stato dell'aeromobile



Stati normali	Colore	Intermittente/ Fisso	Descrizione dello stato dell'aeromobile
	Rosso, verde e giallo alternati	Intermittente	Accensione ed esecuzione dell'autodiagnosi
	Giallo	Lampeggia quattro volte	In preparazione
	Verde	Intermittente lento	Modalità P con segnale GPS
	Verde	Lampeggia due volte a intervalli regolari	Modalità P con sistema di visione verso il basso
	Giallo	Intermittente lento	Nessun GPS o sistema di visione verso il basso (modalità ATTI)
	Verde	Intermittente rapido	Frenata
Stati di avviso			
	Giallo	Intermittente rapido	Perdita del segnale del radiocomando
	Rosso	Intermittente lento	Batteria scarica
	Rosso	Intermittente rapido	Batteria quasi scarica
	Rosso	Intermittente	Errore IMU
	Rosso	Fisso	Errore critico
	Rosso e giallo alternati	Intermittente rapido	È necessaria la calibrazione della bussola

Ritorno automatico (RTH)

La funzione RTH riporta l'aeromobile all'ultima posizione registrata come punto di ritorno. Esistono tre tipologie di ritorno automatico: Smart RTH, Batteria RTH e Failsafe RTH. In questa sezione, viene fornita una descrizione dettagliata di queste tre procedure. Il ritorno automatico verrà attivato anche in caso di disconnessione del collegamento video.

	GPS	Descrizione
Punto di ritorno		Il Punto di ritorno predefinito è la prima posizione in cui il drone ha ricevuto un segnale GPS forte o moderatamente forte (in cui l'icona è visualizzata in bianco). Si consiglia di attendere fino a quando il Punto di ritorno viene registrato correttamente prima di iniziare il volo. Dopo che il Punto di ritorno è stato registrato, l'indicatore di stato del velivolo lampeggerà in verde e verrà visualizzato un messaggio nell'app DJI Fly. Se è necessario aggiornare il Punto di ritorno durante il volo (ad esempio se l'utente cambia posizione), il Punto di ritorno può essere aggiornato manualmente nella sezione Sicurezza in Impostazioni di sistema su DJI Fly.

Smart RTH

Se il segnale GPS è sufficientemente forte, è possibile attivare la funzione Smart RTH per riportare l'aeromobile al punto di ritorno. La funzione Smart RTH si avvia  in DJI Fly o tenendo premuto il pulsante RTH sul radiocomando. È possibile uscire dalla funzione Smart RTH  in DJI Fly o premendo il pulsante RTH sul radiocomando.

Batteria RTH

La funzione Batteria RTH si attiva quando la carica della batteria di volo intelligente è eccessivamente bassa da non garantire il ritorno dell'aeromobile. Tornare subito al punto iniziale o fare atterrare immediatamente l'aeromobile quando richiesto.

DJI Fly visualizza un avviso quando il livello della batteria è basso. Se non viene intrapresa alcuna azione, l'aeromobile tornerà automaticamente al punto di ritorno dopo un conto alla rovescia di 10 secondi.

L'utente può annullare il ritorno premendo il pulsante RTH sul radiocomando. Se si annulla il ritorno automatico dell'aeromobile ignorando un avviso di batteria scarica, l'aeromobile potrebbe non disporre della carica sufficiente per un atterraggio sicuro, con conseguente caduta o perdita dello stesso.

L'aeromobile atterra automaticamente se il livello della batteria ne permette l'atterraggio dall'altitudine corrente. L'utente non può annullare l'atterraggio automatico, ma può utilizzare il radiocomando per modificare la direzione dell'aeromobile durante l'operazione.

Failsafe RTH

Se il punto di ritorno è stato registrato correttamente e la bussola funziona normalmente, la funzione Failsafe RTH si attiva automaticamente qualora il segnale del radiocomando dovesse perdersi per più di 11 secondi.

Altre circostanze di ritorno automatico

Se si perde il collegamento video durante il volo, ma il radiocomando è ancora in grado di controllare i movimenti dell'aeromobile, verrà richiesto di avviare la procedura di ritorno automatico. È possibile annullare il ritorno automatico.

Procedura di RTH

1. La posizione del punto di ritorno è stata registrata.
2. Ritorno automatico in esecuzione.
3. Se l'altitudine è inferiore a 20 metri, l'aeromobile salirà fino all'altitudine prevista per il ritorno automatico o ad almeno 20 metri, e regolerà il proprio orientamento di volo. Se l'altitudine è superiore a 20 metri, l'aeromobile regola immediatamente il proprio orientamento.
4. a. Qualora, durante il ritorno automatico, l'aeromobile si trovasse a più di 20 metri di distanza dal punto di ritorno, esso salirà alla quota RTH preimpostata e si dirigerà verso il punto iniziale a una

velocità di 8 m/s. Se l'altitudine corrente è superiore all'altitudine prevista per il ritorno automatico, l'aeromobile si dirigerà verso punto di ritorno mantenendo l'altitudine invariata.

- b. Se l'aeromobile si trova a meno di 20 metri dal punto di ritorno, all'attivazione del ritorno automatico esso atterrerà immediatamente.
5. Dopo aver raggiunto il punto di ritorno, l'aeromobile atterra e i motori si arrestano.

Illustrazione di Failsafe RTH

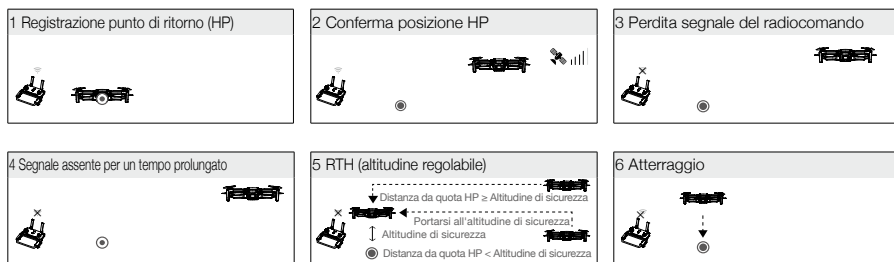

- L'aeromobile non può tornare al punto di ritorno quando il segnale GPS è debole o non disponibile. Se il segnale GPS si affievolisce o non è disponibile durante il percorso di ritorno automatico, l'aeromobile stazionerà in volo per pochi minuti, quindi inizierà ad atterrare.
- Prima di ogni volo è importante impostare un'altitudine RTH idonea. Avviare DJI Fly, quindi impostare l'altitudine RTH. In modalità Smart RTH e Batteria RTH, l'aeromobile sale automaticamente all'altitudine prevista per il ritorno automatico. Se l'aeromobile si trova ad un'altitudine di 20 metri (65 piedi) o superiore e non ha ancora raggiunto l'altitudine prevista per il ritorno automatico, sarà possibile muovere la levetta di accelerazione per interrompere la risalita. L'aeromobile si dirigerà verso il punto di ritorno mantenendo l'altitudine corrente.
- Durante il ritorno automatico, è possibile controllare la velocità, l'altitudine e l'orientamento dell'aeromobile tramite radiocomando, se il segnale di trasmissione è normale, ma non è possibile modificare la direzione di volo.
- La presenza di zone GEO altera le prestazioni della funzionalità RTH. Il drone stazionerà sul posto se si trova a volare in una zona GEO durante l'RTH.
- L'aeromobile potrebbe non essere in grado di tornare al punto di ritorno in presenza di vento eccessivo. Volare con cautela.

Atterraggio protetto

La funzione Atterraggio protetto si attiverà durante la procedura Smart RTH.

1. Durante l'esecuzione di un atterraggio protetto, l'aeromobile rileverà automaticamente un terreno adatto e atterrerà delicatamente su di esso.
2. Se la funzione Atterraggio protetto rileva un terreno non adatto all'atterraggio, DJI Mini SE stazionerà e attenderà la conferma del pilota.
3. Se la funzione di atterraggio automatico non è attiva, DJI Fly invierà una richiesta di atterraggio quando l'aeromobile scende sotto 0,5 metri di altezza dal suolo. Tirare la levetta di accelerazione verso il basso o usare la barra a scorrimento per per atterrare.

Sistema di visione e sensori a infrarossi

DJI Mini SE è dotato di un sistema di visione e di sensori a infrarossi. Il sistema di visione verso il basso è costituito da una fotocamera, mentre il sistema di rilevamento a infrarossi è costituito da due moduli a infrarossi 3D. Il sistema di visione e i sensori a infrarossi aiutano l'aeromobile a mantenere la posizione corrente, a stazionare in modo più preciso e a volare in ambienti chiusi o in altri ambienti in cui il segnale GPS non è disponibile.

Sistema di rilevamento a infrarossi



Campi di rilevamento

Il sistema di visione verso il basso funziona meglio quando l'aeromobile si trova ad altitudini comprese tra 0,5 e 10 metri, e la distanza operativa è compresa tra 0,5 e 30 metri.

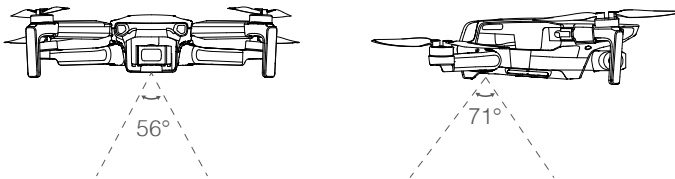

Utilizzo del sistema di visione

Quando il GPS non è disponibile, il sistema di visione verso il basso è attivato se la superficie ha una trama riconoscibile e una illuminazione sufficiente. Il sistema di visione verso il basso funziona meglio quando l'aeromobile si trova a un'altitudine compresa tra 0,5 e 10 metri. Se l'altitudine dell'aeromobile è superiore a 10 metri, il funzionamento del sistema di visione viene alterato, sarà dunque necessaria una maggiore prudenza.

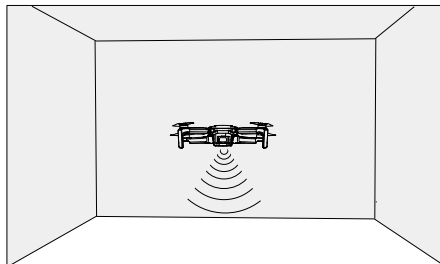

Attenersi alla procedura riportata di seguito per utilizzare il sistema di visione verso il basso

1. Assicurarsi che l'aeromobile sia posizionato su una superficie piana. Accendere l'aeromobile.
2. L'aeromobile si porta in volo stazionario dopo il decollo. L'indicatore di stato dell'aeromobile lampeggia in verde per due volte, per indicare che il sistema di visione verso il basso è attivato.



- L'altitudine massima del volo stazionario dell'aeromobile è di 5 metri in assenza di segnale GPS. Il funzionamento del sistema di visione è ottimale quando l'aeromobile si trova a un'altitudine compresa tra 0,5 e 10 metri. Se l'altitudine dell'aeromobile è superiore a 10 metri, la funzionalità del sistema di visione potrebbe risultare compromessa, e sarà dunque richiesta una maggiore prudenza.
- Il sistema di visione potrebbe non funzionare correttamente per voli sull'acqua o su aree innevate.
- Si prega di notare che il sistema di visione potrebbe non funzionare correttamente nei voli a velocità eccessiva. Fare attenzione quando si vola a oltre 10 m/s (32,8 piedi/s) a 2 m (6,6 piedi) o a più di 5 m/s (16,4 piedi) a 1 m (3,3 piedi).
- Il sistema di visione non è in grado di funzionare correttamente su superfici che non presentano variazioni chiare. Il sistema di visione non è in grado di funzionare correttamente in nessuna delle seguenti situazioni. Volare con prudenza.
 - a. In volo su superfici monocromatiche (ad esempio di colore nero puro, bianco puro, rosso puro, verde puro).
 - b. In volo su superfici fortemente riflettenti.
 - c. In volo sull'acqua o su superfici trasparenti.
 - d. In volo su superfici o oggetti in movimento.
 - e. In volo in una zona in cui l'illuminazione varia frequentemente o drasticamente.
 - f. In volo su superfici molto scure (< 10 lux) o molto illuminate (> 40.000 lux).
 - g. In volo su superfici che riflettono o assorbono onde infrarossi (ad esempio, specchi).
 - h. In volo su superfici senza motivi o consistenza chiare.
 - i. In volo su superfici con trame o strutture che si ripetono in modo identico (ad esempio piastrelle con lo stesso motivo).
 - j. Quando sorvola ostacoli con piccole superfici (ad es. rami di un albero).
- Mantenere i sensori sempre puliti. NON manomettere i sensori. NON volare in ambienti umidi o polverosi. NON ostruire il sistema di rilevamento a infrarossi.
- Non volare nei giorni piovosi, pieni di smog o se la visibilità è limitata.
- Prima del decollo, verificare sempre quanto segue:
 - a. Assicurarsi che non vi siano adesivi o altre ostruzioni sul vetro del sistema di rilevamento a infrarossi e su quello di visione.
 - b. Se è presente sporco, polvere o acqua sul sistema di rilevamento a infrarossi e su quello di visione, pulirlo con un panno morbido. Non usare detergenti che contengono alcool.
 - c. Contattare l'assistenza DJI in caso di danni al vetro del sistema di rilevamento a infrarossi e di visione.

Modalità di volo intelligente

DJI Mini SE supporta la modalità di volo intelligente QuickShot. Le modalità di ripresa QuickShot include gli effetti Ascesa, Dronie, Cerchio e Spirale. DJI Mini SE registra le immagini in base alla modalità di scatto selezionata, quindi genera automaticamente un video di circa 15 secondi. È quindi possibile visualizzare, modificare o condividere il video sui social media dal menu di riproduzione.

 Dronie: l'aeromobile si sposta all'indietro e verso l'alto, con la fotocamera fissa sul soggetto inquadrato.

 Ascesa: l'aeromobile sale con la fotocamera rivolta verso il basso.

 Cerchio: l'aeromobile si muove attorno al soggetto inquadrato.

 Spirale: l'aeromobile sale a spirale continuando a inquadrare il soggetto.

Utilizzo di QuickShot

1. Assicurarsi che la batteria di volo intelligente sia sufficientemente carica. Decollare e far stationare l'aeromobile in volo ad almeno 2 metri (6,6 piedi) di altezza dal suolo.

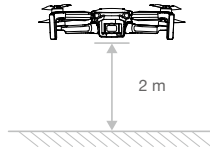

2. In DJI Fly toccare per selezionare QuickShot e seguire le istruzioni visualizzate. Assicurarsi che l'utente comprenda come utilizzare la modalità di scatto e che non vi siano ostacoli nella zona circostante.
3. Selezionare il soggetto nella scena inquadrata toccando il contrassegno circolare sopra o trascinando una cornice attorno al soggetto. Selezionare una modalità di scatto e toccare "Inizia" per avviare la registrazione. Al termine della registrazione, l'aeromobile tornerà alla sua posizione iniziale.

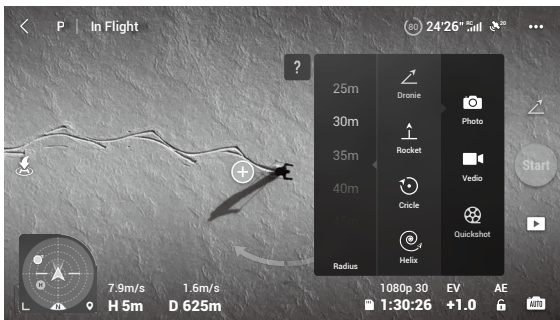

4. Fare clic su  per accedere al video. È possibile modificare il video e condividerlo sui social media dopo averlo scaricato sul telefono.

Uscita da QuickShot

Premere una volta il pulsante Pausa volo/RTH o toccare  in DJI Fly per uscire da QuickShot. L'aeromobile si fermerà sul posto in volo stazionario.



- ⚠
- Utilizzare QuickShot in luoghi privi di edifici o altri ostacoli. Assicurarsi che non vi siano persone, animali o altri ostacoli sul percorso di volo.
 - Prestare attenzione all'ambiente intorno all'aeromobile e utilizzare il radiocomando per ridurre il rischio di impatti.
 - NON utilizzare QuickShot in nessuna delle seguenti situazioni:
 - a. Quando il soggetto inquadrato rimane fisso per un periodo prolungato o si trova o all'esterno rispetto alla linea di vista.
 - b. Quando il soggetto inquadrato si trova a una distanza superiore a 50 metri rispetto all'aeromobile.
 - c. Quando il soggetto inquadrato è simile nei colori o nei motivi all'ambiente circostante.
 - d. Quando il soggetto inquadrato è in aria.
 - e. Quando il soggetto inquadrato si muove velocemente.
 - f. Quando l'illuminazione è molto scarsa (< 300 lux) o molto intensa (> 10.000 lux).
 - NON utilizzare la modalità QuickShot in luoghi vicini agli edifici o dove il segnale GPS è debole. In caso contrario, il percorso di volo potrebbe essere instabile.
 - Durante l'utilizzo della modalità QuickShot, accertarsi di rispettare le normative e i regolamenti locali in materia di riservatezza.

Registratore di volo

I dati di volo, compresi la telemetria, le informazioni sullo stato dell'aeromobile e altri parametri, vengono salvati automaticamente nella memoria interna dello stesso. È possibile accedere a questi dati tramite DJI Assistant 2 (Consumer Drones Series).

Eliche

Sono presenti due tipologie di eliche per DJI Mini SE, progettate per ruotare in direzioni differenti. Dei contrassegni sono utilizzati per abbinare correttamente ogni elica al relativo motore. Le due pale collegate a uno stesso motore sono uguali.

Eliche	Con contrassegni	Senza contrassegni
Illustrazione		
Posizione di montaggio	Fissare ai motori dei bracci con contrassegni	Fissare ai motori dei bracci senza contrassegni

Montaggio delle eliche

Fissare le eliche con i contrassegni bianchi ai motori dei bracci contrassegnati, e le eliche senza contrassegni ai motori dei bracci non contrassegnati. Utilizzare il cacciavite per montare le eliche. Assicurarsi che le eliche siano installate in modo sicuro.

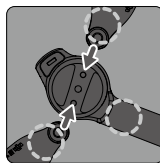
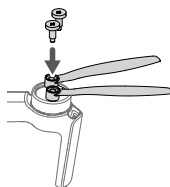

Senza contrassegni

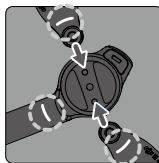

Con contrassegni

Rimozione delle eliche

Utilizzare un cacciavite per rimuovere le eliche dai motori.



- Le pale delle eliche sono affilate. Maneggiarle con cura.
- Il cacciavite deve essere utilizzato solo per montare le eliche. NON utilizzare un cacciavite per smontare l'aeromobile.
- In caso di danni a un'elica, rimuovere tutte le eliche e le viti sul motore corrispondente e gettarle via. Utilizzare due eliche della stessa confezione. NON utilizzare eliche di confezioni diverse.
- Utilizzare esclusivamente eliche ufficiali DJI. NON combinare eliche di diversi tipi.
- Acquistare le eliche separatamente, se necessario.
- Prima di ogni volo, assicurarsi che le eliche siano installate saldamente. Verificare che le viti sulle eliche siano serrate ogni 30 ore di volo (circa 60 voli).
- Prima di ogni volo, accertarsi che tutte le eliche siano in buone condizioni. NON utilizzare eliche usurate, scheggiate o rotte.
- Per evitare lesioni, mantenersi a distanza e non toccare le eliche o i motori quando sono in movimento.
- NON schiacciare o piegare le eliche durante il trasporto o la conservazione.
- Accertarsi che i motori siano stati montati correttamente e girino senza difficoltà. Se un motore è bloccato e non è in grado di ruotare liberamente, fare atterrare immediatamente l'aeromobile.
- NON tentare di modificare la struttura dei motori.
- NON toccare o lasciare che le mani o altre parti del corpo vengano a contatto con i motori dopo il volo, in quanto questi ultimi potrebbero essere molto caldi.
- NON ostruire i fori di ventilazione presenti sui motori o sul corpo dell'aeromobile.
- Assicurarsi che gli ESC emettano un rumore normale quando sono accesi.

Batteria di volo intelligente

La batteria di volo intelligente di DJI Mini SE è una batteria da 7,7 V e 2250 mAh, con funzionalità intelligente di ricarica/scaricamento.

Caratteristiche della batteria

1. Ricarica bilanciata: le tensioni dei vani batteria sono bilanciate automaticamente durante il processo di carica.
2. Funzione di scaricamento automatico: per evitare rigonfiamenti, la batteria si scarica automaticamente fino al 96% circa, se inattiva per un giorno, e al 72% circa se resta inattiva per nove giorni. È normale che durante il processo di scaricamento, la batteria si surriscaldi lievemente.
3. Protezione da sovraccarico: una volta raggiunto il livello di carica massimo, la batteria interrompe immediatamente la ricarica.
4. Rilevamento della temperatura: Per evitare danni, la batteria si carica solo quando la temperatura è compresa tra 5 °C e 40 °C. La ricarica si interrompe automaticamente se la temperatura della batteria supera i 50 °C durante il processo di ricarica.
5. Protezione da sovracorrenti: la batteria interrompe la carica se viene rilevata una corrente eccessiva.
6. Protezione da scaricamento eccessivo: lo scaricamento si interrompe automaticamente per evitare che la batteria si riduca eccessivamente quando non in uso. La protezione da scaricamento eccessivo non è abilitata quando la batteria è in uso.
7. Protezione da cortocircuito: l'alimentazione viene interrotta automaticamente se viene rilevato un corto circuito.

8. Protezione contro il danneggiamento del vano batteria: DJI Fly visualizza un messaggio di avviso se rileva che un vano batteria è danneggiato.
9. Modalità ibernata: se la tensione del vano batteria è inferiore a 3.0 V, oppure il livello della batteria è inferiore al 10%, la batteria entra in modalità ibernata per impedire lo scaricamento eccessivo. Caricare la batteria per riattivarla dallo stato di ibernazione.
10. Comunicazione: le informazioni relative alla tensione, alla capacità e alla corrente della batteria sono trasmesse all'aeromobile.

 • Prima dell'uso, fare riferimento alle limitazioni di responsabilità e direttive sulla sicurezza di DJI Mini SE. Gli utenti si assumono ogni responsabilità per tutte le operazioni e l'uso.

Utilizzo della batteria

Inserire la batteria nell'apposito vano e fissarla in posizione. Un clic indicherà che la batteria è stata inserita correttamente. Accertarsi che la batteria sia inserita correttamente e che lo sportello dell'apposito vano sia richiuso.

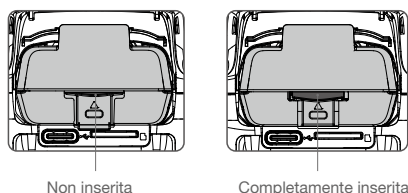

Premere il fermo sulla batteria ed estrarla dal vano per rimuoverla.

 • NON rimuovere la batteria durante l'accensione dell'aeromobile.
• Assicurarsi che la batteria sia inserita correttamente.

Controllo del livello di carica della batteria

Premere una volta il pulsante di accensione per controllare il livello della batteria.

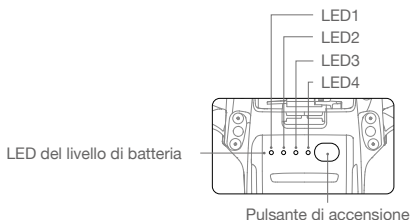

LED del livello di batteria

○ : il LED è acceso.  : il LED lampeggia. ○ : il LED è spento.

LED1	LED2	LED3	LED4	Livello della batteria
○	○	○	○	livello batteria > 88%
○	○	○		75% < livello batteria ≤ 88%

○	○	○	○	63% < livello batteria ≤ 75%
○	○	☀	○	50% < livello batteria ≤ 63%
○	○	○	○	38% < livello batteria ≤ 50%
○	☀	○	○	25% < livello batteria ≤ 38%
○	○	○	○	13% < livello batteria ≤ 25%
☀	○	○	○	0% < livello batteria ≤ 13%

Accensione/Spegnimento

Premere una volta il pulsante di accensione, quindi ripremerlo a lungo per due secondi per accendere o spegnere la batteria. I LED del livello batteria indicano il livello della batteria quando l'aeromobile è acceso.

Premere una volta il pulsante di accensione e i quattro LED sulla batteria lampeggeranno per tre secondi. Se i LED 3 e 4 lampeggiano contemporaneamente senza aver premuto il pulsante di accensione, significa che la batteria presenta un funzionamento anomalo.

Avviso relativo alle basse temperature

1. La capacità della batteria viene ridotta significativamente quando si vola in ambienti a basse temperature, cioè tra 0 °C e 5 °C (tra 32 °F e 41 °F). Si consiglia di lasciare stazionare l'aeromobile per qualche minuto per far riscaldare la batteria. Assicurarsi di ricaricare completamente la batteria prima del decollo.
2. Per garantire prestazioni ottimali, tenere la batteria a una temperatura superiore a 20 °C (68 °F).
3. La riduzione del livello di batteria in ambienti freddi altera la capacità di resistenza al vento dell'aeromobile. Volare con prudenza.
4. Volare con estrema prudenza a un'altitudine elevata.

⚠ In ambienti freddi, inserire la batteria nell'apposito vano, quindi accendere l'aeromobile e lasciarlo riscaldare prima di decollare.

Ricarica della batteria

Ricaricare completamente la batteria di volo intelligente prima di utilizzarla per la prima volta.

1. Collegare il caricabatterie USB a un alimentatore CA (100-240 V, 50/60 Hz). Utilizzare un adattatore, se necessario.
2. Collegare l'aeromobile al caricabatterie USB.
3. I LED del livello batteria indicano il livello della batteria durante la ricarica.
4. La batteria di volo intelligente è completamente ricaricata quando tutti i LED del livello di carica sono accesi. Quando la batteria è completamente carica, scollegare il caricabatterie USB.

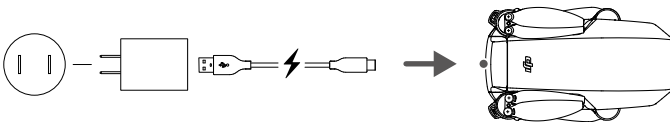

- ⚠️ • Non è possibile ricaricare la batteria se l'aeromobile è acceso, poiché quest'ultimo deve risultare spento durante la fase di caricamento.
- NON ricaricare una batteria di volo intelligente immediatamente dopo il volo, in quanto potrebbe risultare surriscaldata. Attendere fino a quando non si raffredda a temperatura ambiente prima di ricaricare nuovamente.
- Il caricabatterie smette di caricare la batteria se la temperatura della batteria non è compresa nell'intervallo di funzionamento tra 5 °C e 40 °C. La temperatura di carica ideale è compresa tra 22 °C e 28 °C.
- La stazione di ricarica per batterie (non in dotazione) è in grado di caricare fino a tre batterie contemporaneamente. Per ulteriori informazioni, visitare il negozio online ufficiale di DJI.
- Caricare completamente la batteria almeno una volta ogni tre mesi per garantirne il funzionamento ottimale.
- Si consiglia di utilizzare un caricabatterie USB QC2.0 per caricare. DJI declina ogni responsabilità per danni causati dall'utilizzo di un caricabatterie che non soddisfa i requisiti specificati.

- 💡: • Quando si usa il caricabatterie DJI 18W USB, il tempo di ricarica è di circa 1 ora e 22 minuti.
- Si consiglia di scaricare le batterie di volo intelligenti al 30% o meno. Tale operazione può essere effettuata facendo volare l'aeromobile all'aperto fino a far scendere la carica a meno del 30%.

LED del livello batteria durante la ricarica

La tabella seguente mostra il livello della batteria durante la ricarica.

LED1	LED2	LED3	LED4	Livello della batteria
☀️	☀️	○	○	0% < livello della batteria ≤ 50%
☀️	☀️	☀️	○	50% < livello della batteria ≤ 75%
☀️	☀️	☀️	☀️	75% < livello della batteria < 100%
○	○	○	○	Carica completata

- 💡: • La frequenza di lampeggiamento dei LED di livello della batteria sarà differente quando si utilizza un caricabatterie USB diverso. Se la velocità di ricarica è elevata, i LED del livello della batteria lampeggeranno rapidamente. Se la velocità di ricarica è estremamente bassa, i LED della batteria lampeggeranno lentamente (una volta ogni due secondi). Si consiglia di cambiare il cavo Micro USB o il caricabatterie USB.
- Se non è presente una batteria nell'aeromobile, i LED 3 e 4 lampeggeranno tre volte.
- I quattro LED lampeggiano contemporaneamente per indicare che la batteria è danneggiata.

Meccanismi di protezione della batteria

L'indicatore LED della batteria è in grado di visualizzare le indicazioni di protezione della batteria attivate da situazioni di ricarica anomale.

Meccanismi di protezione della batteria					
LED1	LED2	LED3	LED4	Schema di lampeggiamento	Situazione
○	☀️	○	○	LED2 lampeggia due volte al secondo	Sovraccorrente
○	☀️	○	○	LED2 lampeggia tre volte al secondo	Cortocircuito
○	○	☀️	○	LED3 lampeggia due volte al secondo	Sovraccarico
○	○	☀️	○	LED3 lampeggia tre volte al secondo	Sovratensione del caricabatterie
○	○	○	☀️	LED4 lampeggia due volte al secondo	La temperatura di ricarica è troppo bassa

○	○	○	☀	LED4 lampeggia tre volte al secondo	La temperatura di ricarica è troppo alta
---	---	---	---	-------------------------------------	--

Se la protezione da temperatura di ricarica è attiva, la batteria riprenderà a caricare dopo che la temperatura sarà rientrata nell'intervallo consentito. Se si attiva un altro meccanismo di protezione della batteria, per riprendere il processo di ricarica dopo la risoluzione del problema, è necessario premere il pulsante di accensione per spegnere la batteria, scollegarla dalla batteria dal caricabatterie e poi collegarla nuovamente. Se la temperatura di ricarica è anomala, attendere che torni alla normalità e la batteria riprenderà automaticamente la ricarica senza la necessità di scollegare e ricollegare il caricabatterie.

Stabilizzatore e fotocamera

Presentazione dello stabilizzatore

Lo stabilizzatore a tre assi di DJI Mini SE assicura la stabilizzazione della fotocamera, consentendo di acquisire immagini e video nitidi e stabili. Utilizzare la rotella di regolazione dello stabilizzatore, posta sul radiocomando, per controllare l'inclinazione della fotocamera. In alternativa, accedere alla vista fotocamera in DJI Fly. Toccare lo schermo fino a quando non viene visualizzato un cerchio, quindi trascinarlo verso l'alto e verso il basso per controllare l'inclinazione della fotocamera.

Lo stabilizzatore ha un intervallo di inclinazione compreso tra -90° e $+20^\circ$ quando l'opzione "Rotazione della fotocamera verso l'alto" in DJI Fly è attivata. L'intervallo di distanza controllabile predefinito è compreso tra -90° e 0° .

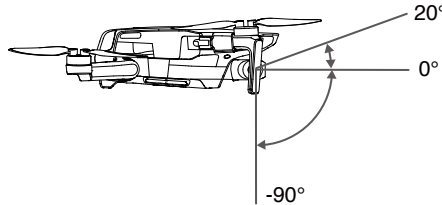

Modalità operative dello stabilizzatore

Sono disponibili due modalità di controllo dello stabilizzatore. È possibile passare da una modalità operativa all'altra in DJI Fly.

Modalità Follow: l'angolo tra la direzione della fotocamera e la parte anteriore dell'aeromobile rimane sempre costante.

Modalità FPV: lo stabilizzatore si sincronizza con i movimenti dell'aeromobile per offrire un'esperienza di volo in prima persona.



- Accertarsi che prima del decollo non siano presenti adesivi od oggetti sullo stabilizzatore. NON toccare o colpire lo stabilizzatore quando l'aeromobile è acceso. Per proteggere lo stabilizzatore, decollare da un terreno in piano e aperto.
- Gli elementi di precisione dello stabilizzatore possono venire danneggiati da collisioni o impatti, causando il malfunzionamento dello stabilizzatore stesso.
- Evitare di sporcare con polvere o sabbia lo stabilizzatore, soprattutto all'interno dei suoi motori.
- Un errore dei motori dello stabilizzatore potrebbe verificarsi nelle situazioni seguenti:
 - a. L'aeromobile è posizionato su un terreno irregolare o il movimento dello stabilizzatore è ostacolato.
 - b. Lo stabilizzatore subisce un'eccessiva spinta dall'esterno, ad esempio una collisione.
- NON effettuare pressioni sullo stabilizzatore dopo la sua accensione. NON aggiungere carichi extra allo stabilizzatore in quanto ciò può portare al malfunzionamento dello stesso o addirittura causare danni permanenti al motore.



- Assicurarsi di aver rimosso la protezione della fotocamera stabilizzata prima di accendere l'aeromobile. Assicurarsi inoltre di montare la protezione della fotocamera stabilizzata quando l'aeromobile non è in uso.
 - Volare nella nebbia o nelle nuvole può bagnare lo stabilizzatore o provocarne un guasto temporaneo. Lo stabilizzatore recupererà la sua piena funzionalità una volta asciutto.
-

Presentazione della fotocamera

DJI Mini SE utilizza una fotocamera con sensore CMOS da 1/2,3", in grado di registrare video fino a 2.7K e scattare foto da 12 MP, e supporta modalità fotografiche come Scatto singolo e Intervallo.

L'apertura della fotocamera è f/2,8 e può mettere a fuoco a partire da 1 m a una distanza infinita.



- Assicurarsi che la temperatura e l'umidità siano adatte alla fotocamera durante l'uso e la conservazione.
 - Utilizzare un detergente per lenti per pulire l'obiettivo, onde evitare danni.
 - NON ostruire i fori di ventilazione presenti sulla fotocamera, in quanto il calore generato potrebbe danneggiare il dispositivo e causare lesioni all'utente.
-

Memorizzazione di foto e video

DJI Mini SE supporta l'uso di una scheda microSD per archiviare foto e video. Si richiede l'uso di una scheda microSD con velocità UHS-I livello 3, le cui velocità di lettura e scrittura elevate supportano dati video ad alta risoluzione. Fare riferimento alla sezione "Caratteristiche tecniche" per ulteriori informazioni sulle schede microSD consigliate.



- Non rimuovere la scheda microSD dall'aeromobile quando è ancora acceso. In caso contrario, la scheda microSD potrebbe danneggiarsi.
 - Per garantire la stabilità del sistema della fotocamera, le singole registrazioni video sono interrotte a 30 minuti.
 - Controllare le impostazioni della fotocamera prima dell'uso, per assicurarsi che siano configurate come desiderato.
 - Prima di scattare foto o registrare filmati, riprendere alcune immagini per verificare che la fotocamera funzioni correttamente.
 - Foto e video non possono essere trasmessi o scaricati dalla memoria della fotocamera se l'aeromobile è spento.
 - Assicurarsi di spegnere l'aeromobile correttamente. In caso contrario, i parametri della fotocamera non verranno salvati ed eventuali video registrati potrebbero essere danneggiati. DJI declina ogni responsabilità per eventuali foto o video non eseguiti o eseguiti in maniera illeggibile elettronicamente.
-

Radiocomando

Questa sezione descrive le funzioni del radiocomando e offre istruzioni per il controllo dell'aeromobile e della fotocamera.

Radiocomando

Presentazione del radiocomando

Il radiocomando integra l'avanzata tecnologia Wi-Fi di DJI, che garantisce l'uso delle frequenze di trasmissione da 2.4 GHz e 5.8 GHz*, fino a una distanza di 4 km, e una ricezione delle immagini video a 720p direttamente dal drone all'app DJI Fly sul dispositivo mobile. Le levette di comando rimovibili permettono di riporre il radiocomando con più praticità. Per ulteriori informazioni, fare riferimento allo schema del radiocomando nella sezione "Presentazione del prodotto".

La batteria integrata ha una capacità di 2600 mAh e una durata massima di esecuzione di 4,5 ore quando si utilizza un dispositivo iOS e 1 ora e 40 minuti quando si utilizza un dispositivo Android. Il radiocomando ricarica il dispositivo Android con una capacità di 500 mA a 5 V, e il radiocomando ricarica automaticamente i dispositivi Android.

* Il radiocomando modello MR1SD25 supporta frequenze a 2.4 GHz e 5.8 GHz. Il radiocomando modello MR1SS5 supporta solo 5.8 GHz.



- Versione compatibile: il radiocomando è conforme alle normative locali vigenti.
- Modalità Stick: la modalità Stick determina la funzione del movimento delle levette di comando. Sono disponibili tre modalità di comando preimpostate (Modo 1, Modo 2 e Modo 3). Inoltre DJI Fly permette di configurare modalità personalizzate aggiuntive. La modalità predefinita è il Modo 2.

Utilizzo del radiocomando

Accensione/Spegnimento

Premere una volta il pulsante di accensione per controllare il livello della batteria.

Premere una volta, quindi ripremere a lungo per accendere o spegnere il radiocomando. Se il livello della batteria è troppo basso, ricaricare prima dell'uso.

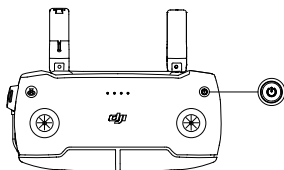

Ricarica della batteria

Utilizzare un cavo Micro USB per collegare il caricabatterie USB alla porta Micro USB del radiocomando.

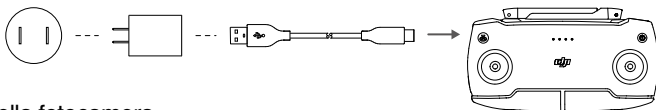

Controllo della fotocamera

1. Pulsante di registrazione: premere per avviare/interrompere la registrazione (Video) o per passare alla modalità fotografia (Foto).
2. Pulsante di scatto/ripresa: premere per scattare una foto (Foto) o passare alla modalità video (Video).

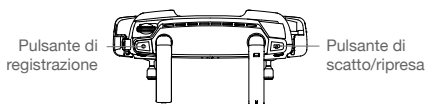

Controllo dell'aeromobile

Sono disponibili tre modalità di comando preimpostate (Modalità 1, Modalità 2, Modalità 3). Inoltre DJI Fly permette di configurare modalità personalizzate aggiuntive. La modalità predefinita è il Modalità 2.

Modalità 1

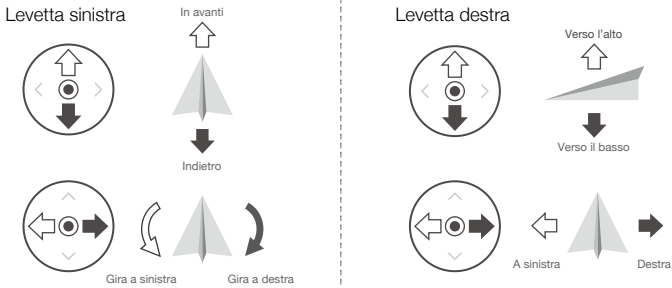



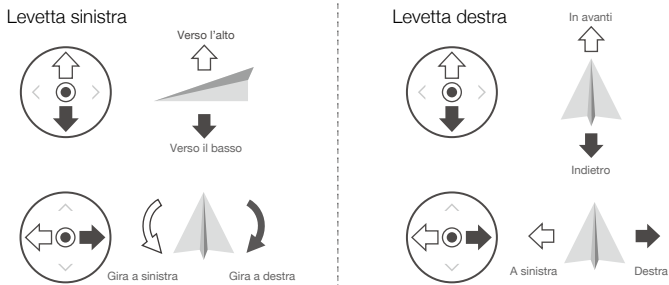

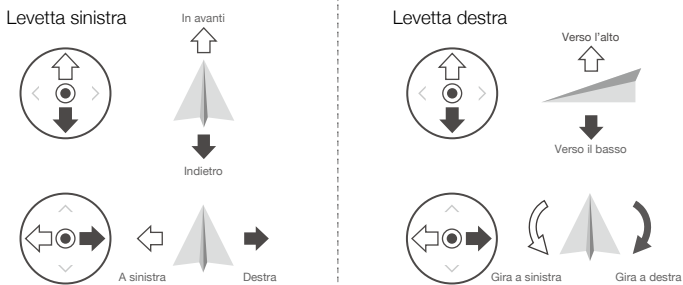

Modalità 2

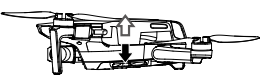

Modalità 3

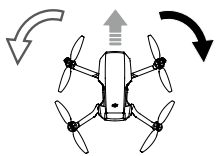

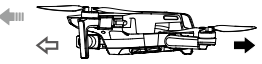
La figura riportata di seguito illustra come utilizzare ciascuna levetta, utilizzando come esempio il Modo 2.

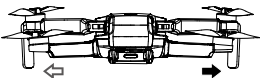
Radiocomando (Modo 2)	Aeromobile (◀ indica la direzione del muso)	Note
		Lo spostamento della levetta sinistra in avanti o indietro modifica l'altezza di volo dell'aeromobile. Spingere la levetta in avanti per salire, e tirarla a sé per scendere. Più ampio sarà il movimento della levetta, più velocemente l'aeromobile modificherà la sua quota. Manovrare con delicatezza la levetta per evitare variazioni di quota improvvise e inaspettate.
		Spostare la levetta sinistra lateralmente per controllare l'orientamento dell'aeromobile. Spingere la levetta verso sinistra per far ruotare l'aeromobile in senso antiorario, e verso destra per ruotare in senso orario. Più ampio sarà il movimento della levetta, più veloce sarà la rotazione dell'aeromobile.
		Lo spostamento della levetta destra in avanti o indietro controlla il beccheggio dell'aeromobile. Spingere la levetta in avanti per volare in avanti, e tirarla a sé per volare all'indietro. Più ampio è lo spostamento della levetta, più veloce sarà lo spostamento dell'aeromobile.
		Lo spostamento della levetta destra verso uno dei due lati controlla la rotazione dell'aeromobile. Spingere la levetta a sinistra per spostarsi verso sinistra, e a destra per volare verso destra. Più ampio è lo spostamento della levetta, più veloce sarà lo spostamento dell'aeromobile.

Pulsante di pausa del volo/RTH

Premere una volta per frenare e stazionare in volo. Se l'aeromobile sta eseguendo una ripresa QuickShot, un ritorno o un atterraggio automatici, premere una volta per interrompere l'esecuzione del comando e stazionare in volo.

Premere a lungo il pulsante RTH per avviare il ritorno automatico. Premere nuovamente il pulsante per annullare il ritorno automatico e riprendere il controllo dell'aeromobile. Fare riferimento alla sezione "Ritorno automatico (RTH)" per ulteriori informazioni su questa funzionalità.

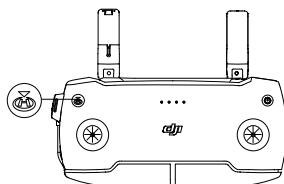

Zona di trasmissione ottimale

Il segnale del radiocomando è più stabile quando le antenne sono rivolte verso l'aeromobile, come illustrato nell'immagine seguente.

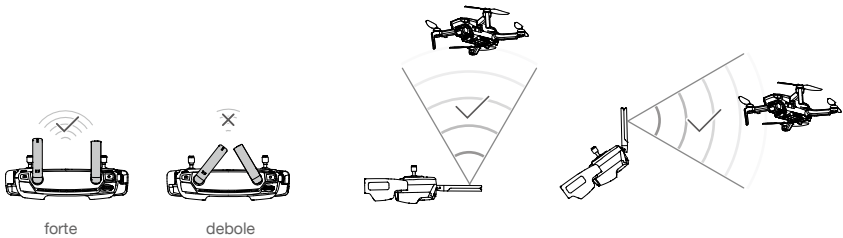

Connessione del radiocomando

Il radiocomando viene connesso all'aeromobile prima della spedizione. La connessione è richiesta soltanto quando si utilizza un nuovo radiocomando per la prima volta. Attenersi alle procedure riportate di seguito per la connessione di un nuovo radiocomando:

1. Accendere il radiocomando e l'aeromobile.
2. Avviare DJI Fly. Nella vista fotocamera, toccare ●●● e selezionare "Comandi" e "Connetti al drone", o premere il pulsante sul radiocomando per più di quattro secondi. Il radiocomando emette un segnale acustico continuo indicando che è pronto per il collegamento.
3. Tenere premuto il pulsante di accensione dell'aeromobile per più di quattro secondi. L'aeromobile emette un avviso sonoro per indicare che è pronto per il collegamento. L'aeromobile emette due segnali acustici per indicare che il collegamento è riuscito.



- Assicurarsi che il radiocomando si trovi a meno di 0,5 m di distanza dall'aeromobile durante la fase di connessione.
- Il radiocomando si disconnetterà automaticamente dall'aeromobile se a quest'ultimo viene connesso un nuovo radiocomando.



- Assicurarsi che il radiocomando sia completamente carico prima di ogni volo.
- Se il radiocomando è acceso e rimane inutilizzato per cinque minuti, verrà emesso un avviso. Dopo sei minuti, l'aeromobile si spegne automaticamente. Spostare le levette di comando o premere un pulsante qualsiasi per annullare l'avviso.
- Regolare il morsetto per dispositivo mobile per assicurarsi che il dispositivo mobile sia fisso in posizione.
- Assicurarsi che le antenne del radiocomando siano dispiegate e posizionate in modo tale da ottenere una qualità di trasmissione del segnale ottimale.
- In caso di danni, riparare o sostituire il radiocomando. Se l'antenna del radiocomando è danneggiata, le prestazioni risulteranno drasticamente ridotte.
- Caricare e scaricare completamente la batteria almeno una volta ogni tre mesi per mantenerla in buone condizioni.

App DJI Fly

In questa sezione vengono descritte le funzioni principali dell'app DJI Fly.

App DJI Fly

Pagina iniziale

Avviare DJI Fly e accedere alla schermata principale.

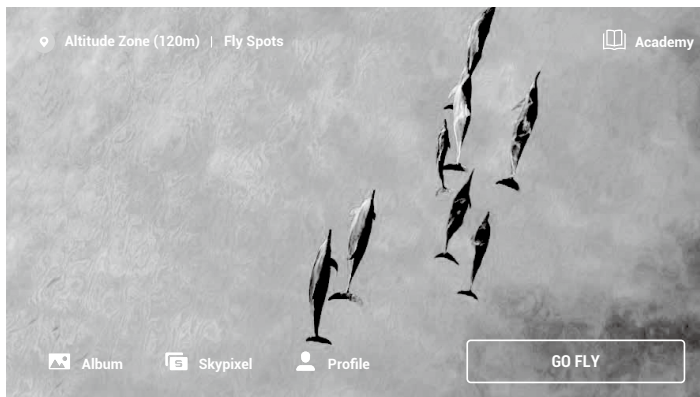

Fly Spots

Visualizzare o condividere ubicazioni idonee per il volo e le riprese, scoprire di più sulle zone GEO e visualizzare in anteprima foto aeree di vari luoghi scattate da altri utenti.

Academy

Toccare l'icona nell'angolo in alto a destra per accedere ad Academy. Qui sono disponibili tutorial sui prodotti, suggerimenti sui voli, consigli sulla sicurezza e manuali.

Album

Consente di visualizzare l'album di DJI Fly e del telefono. È possibile visualizzare i video QuickShot dopo averli scaricati sul telefono. La sezione "Crea" include "Modelli" e "Pro". "Modelli" offre funzionalità di modifica automatica per i filmati importati. "Pro" include strumenti per modificare manualmente i filmati.

SkyPixel

Accedere a SkyPixel per visualizzare le immagini condivise dagli altri utenti.

Profilo

Visualizza le informazioni sull'account, le registrazioni di volo, il forum DJI, il negozio online, la funzionalità "Trova il mio drone" e altre impostazioni.

Visuale della fotocamera

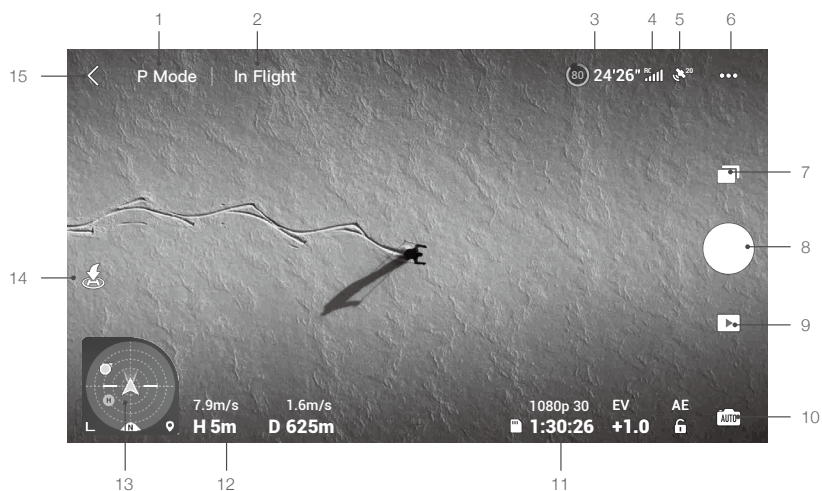

1. Modalità di volo

Modalità P: visualizza la modalità di volo corrente. Tocca per passare da una modalità all'altra.

2. Barra di stato del sistema

In volo: indica lo stato del volo e visualizza messaggi di avviso. Toccare per visualizzare altre informazioni quando è visualizzato un prompt di avviso.

3. Informazioni sulla batteria

(80) 24'26": visualizza il livello della batteria corrente e l'autonomia di volo residua. Toccare per visualizzare altre informazioni sulla batteria.

4. Forza del segnale di downlink del video

RC : visualizza la forza di segnale di downlink del video tra l'aeromobile e il radiocomando.

5. Stato GPS

²⁰: mostra la potenza attuale del segnale GPS.

6. Impostazioni di sistema

●●●: sono Sicurezza, Comandi, Fotocamera, Trasmissione e Informazioni generali.

Sicurezza

Protezione del volo: Altitudine massima, Distanza massima, Altitudine RTH e Aggiorna punto di ritorno.

Sensori: visualizza lo stato dell'IMU e della bussola e avvia la calibrazione, se necessario.

Impostazioni avanzate tra cui "Arresto motori" e la modalità Carico. "Solo emergenze" indica che i motori possono essere spenti durante il volo solo in una situazione di emergenza, ad esempio in seguito a una collisione, in caso di stallo, se l'aeromobile sta roteando su stesso oppure è fuori controllo e sale o scende a grande velocità. "Sempre" indica che i motori possono essere spenti durante il volo in qualsiasi momento una volta che l'utente esegue un comando a stick combinati (CSC). Lo spegnimento dei motori durante il volo causa la caduta dell'aeromobile.

Se sul velivolo sono montati accessori come i paraeliche, si consiglia di abilitare la modalità Payload (Carico) per una maggiore sicurezza. Dopo il decollo, la modalità Payload (Carico) viene abilitata automaticamente se viene rilevato un carico. Le prestazioni di volo saranno ridotte di conseguenza quando si vola con qualsiasi

carico utile. Si noti che la quota massima di tangenza sopra il livello del mare è 1.500 m e la velocità massima di volo e l'autonomia sono limitate quando la modalità Carico è abilitata.

La funzione "Trova il mio drone" aiuta a ritrovare la posizione dell'aeromobile a terra.

Comandi

Impostazioni dell'aeromobile: configura la modalità di volo e le impostazioni delle unità.

Impostazioni dello stabilizzatore: passa tra la modalità stabilizzatore e la calibrazione dello stesso. Le impostazioni avanzate dello stabilizzatore includono "Velocità beccheggio", "Fluidità beccheggio" e "Rotazione della fotocamera verso l'alto".

Impostazioni del radiocomando: imposta la modalità Stick e permette di calibrare il radiocomando.

Tutorial di volo per principianti: visualizza i tutorial di volo.

Connetti al drone: quando l'aeromobile non è connesso al radiocomando, toccare per iniziare la connessione.

Fotocamera

Specificare le dimensioni delle foto e selezionare le impostazioni della scheda microSD.

Impostazioni avanzate come "Istogramma", "Griglie", "Avviso di sovraesposizione" e "Anti-sfarfallio".

Toccare su "Ripristina parametri fotocamera" per ripristinare le impostazioni predefinite della fotocamera.

Trasmissione

Impostazioni delle modalità Frequenza e Canale.

Informazioni generali

Visualizzare informazioni sul dispositivo, informazioni sul firmware, versione dell'app, versione della batteria e altro.

7. Modalità di ripresa

 Foto: selezionare tra Scatto singolo e Intervallo.

Video: è possibile impostare la risoluzione video su 2,7K 24/25/30 fps e 1080P 24/25/30/48/50/60 fps.

QuickShot: scegliere tra Dronie, Cerchio, Spirale e Ascesa.

8. Pulsante di scatto/registrazione

 : toccare per iniziare a scattare foto o registrare video.

9. Riproduzione

 : toccare per accedere alla pagina di riproduzione e visualizzare in anteprima le immagini registrate.

10. Selettore modalità fotocamera

 : scegliere tra la modalità Automatica e Manuale quando si è in modalità foto. In modalità Manuale, è possibile impostare l'otturatore e gli ISO. In modalità Automatica, è possibile impostare il blocco dell'esposizione ed EV.

11. Informazioni sulla scheda microSD

 ^{1080p 30} **1:30:26** : visualizza il numero di foto o il tempo di registrazione video residuo della scheda microSD corrente. Toccare per visualizzare la capacità disponibile della scheda microSD.

12. Telemetria del volo



D 12m, H 6m, 1,6m/s, 1m/s: visualizza la distanza tra l'aeromobile e la posizione iniziale, l'altezza dalla posizione iniziale e la velocità orizzontale e verticale dell'aeromobile.

13. Indicatore di attitudine

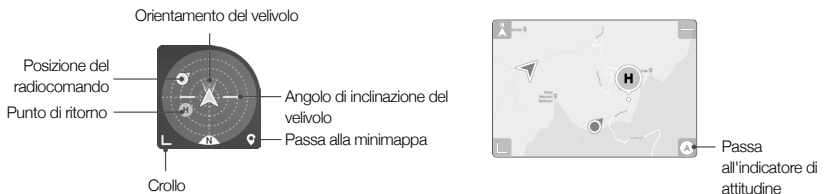
Visualizza informazioni come l'orientamento e l'angolo di inclinazione del velivolo, la posizione del radiocomando e la posizione del punto di partenza.



14. Decollo/Atterraggio/RTH automatici

 /  : toccare l'icona. Quando viene visualizzato il messaggio, premere a lungo il pulsante per avviare il decollo o l'atterraggio automatico.

Toccare  per avviare la funzione Smart RTH e richiamare l'aeromobile all'ultima posizione iniziale registrata.

15. Indietro

 : toccare per tornare alla schermata iniziale.

Toccare lo schermo fino a quando non viene visualizzato un cerchio, quindi trascinarlo verso l'alto e il basso per controllare l'inclinazione dello stabilizzatore.



- Assicurarsi che il dispositivo mobile sia completamente carico prima di avviare DJI Fly.
 - Durante l'utilizzo di DJI Fly è necessario disporre di dati di cellulari mobili. Contattare il gestore locale per conoscere il costo del traffico dati.
 - Se si utilizza uno cellulare come dispositivo di visualizzazione, NON accettare chiamate telefoniche né usare le funzioni sui messaggi durante il volo.
 - Leggere attentamente i consigli di sicurezza visualizzati, i messaggi di avviso e le avvertenze. Acquisire familiarità con le normative locali vigenti. È esclusiva responsabilità dell'utente informarsi sulle direttive applicabili in materia di volo e mantenere una condotta conforme alle stesse.
 - a. Leggere e comprendere i messaggi di avviso prima di utilizzare le funzioni di decollo e atterraggio automatici.
 - b. Leggere e comprendere i messaggi di avviso e le limitazioni di responsabilità prima di impostare un'altitudine superiore al limite predefinito.
 - c. Leggere e comprendere i messaggi di avviso e le informazioni fornire prima di passare da una modalità di volo a un'altra.
 - d. Leggere e comprendere i messaggi di avviso e le limitazioni di responsabilità all'interno o in prossimità delle zone GEO.
 - e. Leggere e comprendere i messaggi di avviso prima di utilizzare la modalità di volo intelligente.
 - Far atterrare immediatamente l'aeromobile in un luogo sicuro se un avviso si atterraggio appare sulla schermata dell'app.
 - Prendere in esame tutti i messaggi di avviso nell'elenco di controllo visualizzato nell'app prima di ogni volo.
 - Utilizzare i video-tutorial proposti nell'app per affinare le proprie capacità di volo qualora non si avesse alcuna esperienza o non ci si sentisse sufficientemente sicuri nel pilotare l'aeromobile.
 - Salvare nella cache i dati di mappatura della zona che si intende sorvolare, connettendosi alla rete internet prima di ogni volo.
 - Questa applicazione è stata progettata per assistere l'utente durante l'utilizzo dell'aeromobile. Durante l'uso dell'aeromobile, seguire il proprio giudizio e NON fare affidamento sull'app. L'utilizzo dell'app è soggetto ai Termini di utilizzo di DJI Fly e all'Informativa sulla privacy di DJI. Leggerli attentamente nell'app prima di utilizzare l'aeromobile.
-

Volo

In questa sezione vengono descritte le procedure corrette per un volo sicuro e le eventuali restrizioni.

Volo

Una volta eseguita la preparazione preliminare, si consiglia di affinare le proprie abilità di volo e di fare pratica senza rischi. Accertarsi che tutti i voli avvengano in un ambiente aperto. L'altezza di volo è limitata a 500 m. NON superare tale limite. Rispettare strettamente le leggi e normative locali durante il volo. Accertarsi di leggere le Limitazioni di responsabilità e direttive sulla sicurezza di DJI Mini SE per comprendere gli avvisi sulla sicurezza prima di volare.

Requisiti dell'ambiente di volo

1. Non utilizzare l'aeromobile in condizioni meteorologiche avverse, come velocità del vento superiore a 10 m/s, neve, pioggia e nebbia.
2. Volare soltanto in zone aperte. Strutture alte e di grandi dimensioni potrebbero influire sulla precisione della bussola e del sistema GPS di bordo. Si consiglia di tenere l'aeromobile ad almeno 5 m di distanza dalle strutture.
3. Evitare gli ostacoli, le folle, le linee elettriche ad alta tensione, gli alberi e gli specchi d'acqua. Si consiglia di tenere l'aeromobile ad almeno 3 m sopra l'acqua.
4. Ridurre al minimo le interferenze evitando aree con elevati livelli di elettromagnetismo, come in prossimità di linee elettriche, stazioni di base, sottostazioni elettriche e torri di radio e telediffusione.
5. Le prestazioni dell'aeromobile e della batteria risentono di fattori ambientali quali la densità atmosferica e la temperatura. NON utilizzare l'aeromobile ad altitudini pari o superiori a 9.843 piedi (3.000 m) sopra il livello del mare. In caso contrario, le prestazioni della batteria e dell'aeromobile potrebbero subire delle riduzioni.
6. L'aeromobile non è in grado di utilizzare il GPS nelle regioni polari. Quando si vola in questi ambienti, utilizzare il Sistema di visione verso il basso.
7. In caso di decollo da superfici in movimento, come un'imbarcazione o un veicolo in moto, volare con cautela.

Limiti di volo e zone GEO

Gli operatori di aeromobili a pilotaggio remoto (APR) devono rispettare tutte le norme vigenti stabilite dagli enti di regolamentazione quali l'Organizzazione Internazionale dell'Aviazione Civile (ICAO), l'Amministrazione Aviazione Federale (FAA) e le autorità locali competenti per l'aviazione. Per motivi di sicurezza, i limiti di volo sono attivati come impostazioni predefinite per aiutare gli utenti a utilizzare questo prodotto in modo sicuro e legale. Gli utenti possono impostare i limiti di volo per l'altezza e la distanza.

Le funzioni sui limiti di altitudine, distanza e zone GEO coadiuvano la gestione di un volo sicuro quando è disponibile il GPS. Quando il GPS non è disponibile è possibile limitare solo l'altitudine.

Limiti di altitudine e distanza di volo

È possibile modificare i limiti di altitudine e distanza di volo in DJI Fly. In base a queste impostazioni, l'aeromobile volerà entro i limiti di un cilindro chiuso, come illustrato di seguito:

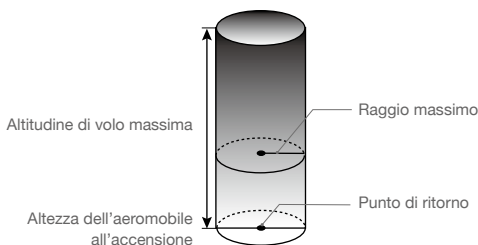

Quando il GPS è disponibile

	Limiti di volo	App DJI Fly	Indicatore di stato dell'aeromobile
Altitudine massima	L'altitudine dell'aeromobile non può superare il limite specificato	Avviso: limite di altezza raggiunto	Rosso e verde lampeggiano in maniera alternata
Raggio massimo	La distanza di volo deve essere inferiore al raggio massimo	Avviso: limite di distanza raggiunto	

Quando il GPS è debole

	Limiti di volo	App DJI Fly	Indicatori LED sull'aeromobile
Altitudine massima	Quando il segnale GPS è debole e il Sistema di rilevamento a infrarossi è attivato, l'altezza è limitata a 16 piedi (5 m). Quando il segnale GPS è debole e il Sistema di rilevamento a infrarossi è disattivato, l'altezza è limitata a 98 piedi (30 m).	Avviso: raggiunto il limite sull'altezza.	Lampeggio alternato in rosso e verde
Raggio massimo	Le restrizioni sul raggio sono disattivate e non è possibile ricevere prompt di avviso nell'app.		



- Non vi saranno limiti sull'altitudine se il segnale GPS si indebolisce durante il volo, a condizione che fosse più forte che debole (barre dei segnali bianche o gialle) al momento dell'accensione dell'aeromobile.
- Se l'aeromobile si trova in una zona GEO e presenta un segnale GPS debole o assente, l'indicatore di stato dell'aeromobile si illumina di rosso per cinque secondi, ogni dodici secondi.
- Se l'aeromobile raggiunge un limite di altitudine o raggio, risponderà ancora ai comandi, ma non sarà possibile superare tale limite. Se l'aeromobile oltrepassa la distanza massima impostata, ritornerà automaticamente nel campo impostato in presenza di un segnale GPS potente.
- Per motivi di sicurezza, si prega di non volare vicino ad aeroporti, autostrade, stazioni ferroviarie, linee ferroviarie, centri urbani o altre zone sensibili. Operare l'aeromobile solo nei limiti della propria visuale.

Zone GEO

Tutte le zone GEO sono riportate sul sito ufficiale DJI, all'indirizzo <http://www.dji.com/flysafe>. Le zone GEO sono suddivise in diverse categorie e includono luoghi come aeroporti, campi di volo in cui i velivoli con equipaggio volano a basse altitudini, confini tra Paesi e zone sensibili come centrali elettriche.

Nell'app DJI Fly saranno visualizzati avvisi per informare gli utenti dell'eventuale prossimità di zone GEO.

Controlli preliminari

1. Assicurarsi che il radiocomando, il dispositivo mobile e la batteria di volo intelligente siano completamente carichi.
2. Assicurarsi che la batteria di volo intelligente e le eliche siano montate in modo sicuro.
3. Assicurarsi che i bracci dell'aeromobile siano aperti.
4. Assicurarsi che lo stabilizzatore e la fotocamera funzionino normalmente.
5. Assicurarsi che nulla ostruisca i motori e che essi funzionino normalmente.

6. Assicurarsi che l'app DJI Fly sia collegata all'aeromobile.
7. Assicurarsi che l'obiettivo della fotocamera e i sensori del sistema di visione siano puliti.
8. Utilizzare solo componenti originali DJI o certificati da DJI. Componenti non autorizzati o prodotti forniti da costruttori sprovvisti di certificazione DJI possono causare il malfunzionamento del sistema e comprometterne la sicurezza.

Decollo/Atterraggio automatici



Decollo automatico

1. Avviare DJI Fly e accedere alla vista fotocamera.
2. Completare tutte le procedure previste nell'elenco dei controllo pre-volo.
3. Toccare . Se le condizioni sono sicure per il decollo, premere a lungo il pulsante per confermare.
4. L'aeromobile decolla e staziona a 1,2 metri (3,9 piedi) dal suolo.

-  • L'indicatore di stato dell'aeromobile indica se lo stesso sta utilizzando il segnale GPS e/o il sistema di visione verso il basso per controllare il volo. Prima di utilizzare il decollo automatico si consiglia di attendere fino a quando il segnale GPS non sarà forte.
- NON decollare da una superficie in movimento, come un'imbarcazione o un veicolo in moto.

Atterraggio automatico

Utilizzare la funzione di atterraggio automatico solo quando l'indicatore di stato dell'aeromobile lampeggia con luce verde.

1. Toccare . Se le condizioni sono sicure per l'atterraggio, premere a lungo il pulsante per confermare.
2. È possibile annullare l'atterraggio automatico toccando .
3. Se il sistema di visione funziona normalmente, la funzione Atterraggio protetto sarà attiva.
4. I motori si spengono dopo l'atterraggio.

-  Scegliere il luogo adatto per l'atterraggio.

Avvio/Spegnimento dei motori

Avvio dei motori

Per avviare i motori, si utilizza un comando a stick combinati (CSC). Spingere entrambe le levette negli angoli inferiori interni o esterni per avviare i motori. Una volta avviati i motori, rilasciare contemporaneamente entrambe le levette.



Spegnimento dei motori

Per spegnere i motori, sono disponibili due metodi.

1. Metodo 1: una volta che l'aeromobile è atterrato, tirare a sé la levetta sinistra. I motori si spengono dopo tre secondi.
2. Metodo 2: una volta che l'aeromobile è atterrato, tirare a sé la levetta sinistra, quindi eseguire lo stesso comando a stick combinati (CSC) usato per avviare i motori, come descritto in precedenza. I motori si spengono immediatamente. Rilasciare entrambe le levette una volta che i motori si sono spenti.

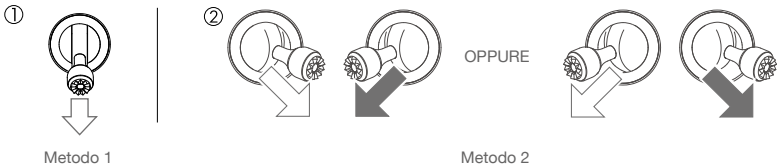

Spegnimento dei motori durante il volo

I motori devono essere spenti durante il volo solo in situazioni di emergenza, ad esempio in seguito a una collisione o se l'aeromobile è fuori controllo e sale o scende a grande velocità, ruota su sé stesso o se il motore è in panne. Per spegnere i motori durante il volo, utilizzare lo stesso comando a stick combinati (CSC) che era stato utilizzato per avviarli. È possibile modificare l'impostazione predefinita in DJI Fly.



• Lo spegnimento dei motori durante il volo causerà la caduta dell'aeromobile.

Volo di prova

Procedure di decollo/atterraggio

1. Posizionare l'aeromobile in un'area aperta e pianeggiante, con l'indicatore di stato dell'aeromobile rivolto verso se stessi.
2. Accendere l'aeromobile e il radiocomando.
3. Avviare DJI Fly e accedere alla vista fotocamera.
4. Attendere che l'indicatore di stato dell'aeromobile lampeggi in verde per indicare che la posizione del punto di ritorno è stata registrata e che è possibile volare in condizioni di sicurezza.
5. Spingere delicatamente la levetta di accelerazione per decollare o attivare il decollo automatico.
6. Tirare a sé la levetta di accelerazione o attivare l'atterraggio automatico per far atterrare l'aeromobile.
7. Dopo l'atterraggio, tenere a lungo la levetta di accelerazione premuta verso il basso. I motori si spengono dopo tre secondi.
8. Spegnere l'aeromobile e il radiocomando.

Consigli e suggerimenti per i video

1. L'elenco dei controlli preliminari è stato ideato per favorire la sicurezza e garantire la funzionalità della fotocamera durante il volo. Leggere attentamente l'elenco dei controlli preliminari prima di ogni volo.
2. Selezionare la modalità di funzionamento dello stabilizzatore in DJI Fly.
3. Registrare video solo quando si vola in modalità P o C.
4. NON volare in caso di maltempo, ad esempio quando piove o in presenza di vento.
5. Scegliere le impostazioni della fotocamera che si adattano alle proprie esigenze.
6. Effettuare voli di prova per stabilire il tragitto da compiere e per visualizzare le inquadrature in anteprima.
7. Muovere le levette con delicatezza per ottenere movimenti dell'aeromobile fluidi e stabili.



È importante comprendere le linee guida di base sul volo, ai fini della sicurezza dell'utente e delle persone nelle vicinanze.

NON dimenticarsi di leggere le **Limitazioni di responsabilità e direttive sulla sicurezza**.

Appendice

Appendice

Caratteristiche tecniche

Aeromobile	
Peso al decollo	<249 g
Dimensioni (L×P×A)	Chiuso: 138×81×58 mm Aperto: 159×203×56 mm Aperto (eliche incluse): 245×289×56 mm
Distanza diagonale	213 mm
Massima velocità ascensionale	4 m/s (modalità S) 2 m/s (modalità P) 1,5 m/s (modalità C)
Velocità massima di discesa	3 m/s (modalità S) 1,8 m/s (modalità P) 1 m/s (modalità C)
Velocità massima (al livello del mare, in assenza di vento)	13 m/s (modalità S) 8 m/s (modalità P) 4 m/s (modalità C)
Quota massima di tangenza sopra il livello del mare	3.000 m
Autonomia di volo	30 minuti (misurata in volo a 17 km/h, senza vento)
Massima resistenza alla velocità del vento	10 m/s (scala 5)
Angolo massimo di inclinazione	30 ° (modalità S) 20 ° (modalità P) 20 ° (modalità C)
Massima velocità angolare	150 °/s (modalità S) 130 °/s (modalità P) 30 °/s (modalità C)
Intervallo di temperatura operativa	0 °C – 40 °C (32 °F - 104 °F)
GNSS	GPS+GLONASS
Frequenza operativa	Wi-Fi Modello MT2SS5: 5.725 - 5.850 GHz Modello MT2SD25: 2.400 - 2.4835 GHz, 5.725 - 5.850 GHz GPS 1.57302 - 1.57782 GHz GLONASS 1.597 - 1.607 GHz
Potenza di trasmissione (EIRP)	Modello MT2SS5 5.8 GHz: <30 dBm (FCC); <28 dBm (SRRC) Modello MT2SD25 2.4 GHz: <19 dBm (MIC/CE) 5.8 GHz: <14 dBm (CE)
Intervallo accuratezza del volo stazionario	Verticale: ±0,1 m (con posizionamento visivo); ±0,5 m (con posizionamento GPS) Orizzontale: ±0,3 m (con posizionamento visivo); ±1,5 m (con posizionamento GPS)

Stabilizzatore	
Intervallo meccanico	Inclinazione: da -110 ° a +35 ° Rollo: da -35 ° a +35 ° Rotazione orizzontale: da -20 ° a +20 °
Distanza controllabile	Inclinazione: da -90 ° a 0 ° (predefinito) da -90 ° a +20 ° (esteso)
Stabilizzazione	3 assi (inclinazione, rollio, rotazione orizzontale)
Velocità massima di controllo (inclinazione)	120 °/s
Intervallo di vibrazione angolare	±0,01 °
Sistema dei sensori	
Verso il basso	Intervallo di funzionamento: 0,5 – 10 m
Ambiente operativo	Superfici non riflettenti e distinguibili con riflettività diffusa > 20% Illuminazione adeguata di lux > 15
Camera	
Sensore	CMOS 1/2,3" Pixel effettivi: 12 MP
Obiettivo	Campo visivo (FOV): 83 ° Formato equivalente 35 mm: 24 mm Apertura: f/2,8 Intervallo di messa a fuoco: da 1 m a ∞
ISO	100-3200
Velocità dell'otturatore	Otturatore elettronico: 4-1/8000s
Dimensione foto	4:3: 4000×3000 16:9: 4000×2250
Modalità fotografiche	Scatto singolo Intervallo: 2/3/5/7/10/15/20/30/60 s
Risoluzione video	2.7K: 2720×1530 24/25/30 p FHD: 1920×1080 24/25/30/48/50/60 p
Bit-rate del video (max)	40 Mbps
File system supportati	FAT32 (≤ 32 GB) exFAT (> 32 GB)
Formato foto	JPEG
Formato video	MP4 (H.264/MPEG-4 AVC)
Radiocomando	
Frequenza operativa	Modello MR1SS5: 5.725 - 5.850 GHz Modello MR1SD25: 2.400 - 2.4835 GHz; 5.725 - 5.850 GHz
Massima distanza di trasmissione (senza ostacoli né interferenze)	Modello MR1SS5: 5.8 GHz: 4000 m (FCC); 2500 m (SRRC) Modello MR1SD25: 2.4 GHz: 2000 m (MIC/CE); 5.8 GHz: 500 m (CE)
Intervallo di temperatura operativa	0 °C – 40 °C (32 °F - 104 °F)
Potenza del trasmettitore (EIRP)	Modello MR1SS5: 5.8 GHz: <30 dBm (FCC); <28 dBm (SRRC) Modello MR1SD25: 2.4 GHz: <19 dBm (MIC/CE) 5.8 GHz: <14 dBm (CE)

Capacità della batteria	2600 mAh
Tensione/Corrente operativa	1200 mA a 3,6 V (Android) 450 mA 3,6 V (iOS)
Dimensioni di dispositivo mobile supportato	Lunghezza max: 160 mm Spessore max: 6,5 – 8,5 mm
Porte USB supportate	Lightning, Micro USB (Type-B), USB-C
Sistema di trasmissione video	Wi-Fi potenziato
Qualità di trasmissione delle immagini	Radiocomando: 720p a 30 fps
Velocità max di trasmissione	4 Mbps
Latenza (a seconda delle condizioni ambientali e del dispositivo mobile utilizzato)	170 - 240 ms
Caricabatterie	
Ingresso	100 - 240V, 50/60 Hz, 0,5A
Uscita	12V 1,5A/9V 2A/5V 3A
Potenza nominale	18 W
Batteria di volo intelligente	
Capacità della batteria	2250 mAh
Tensione	7,7 V
Tensione di ricarica (max.)	8,8 V
Modello di batteria	LiPo 2S
Energia	17,32 Wh
Peso	82,5 g
Temperatura ambiente di ricarica	Tra 5 °C e 40 °C
Potenza massima di ricarica	29 W
App	
App	DJI Fly
Sistema operativo richiesto	iOS v10.0.2 o versione successiva; Android v6.0 o versione successiva
Schede SD	
Schede SD supportate	Se richiede l'uso di una scheda microSD velocità UHS-I classe 3
Schede microSD consigliate	16 GB: SanDisk Extreme, Lexar 633x 32 GB: Samsung PRO Endurance, Samsung EVO Plus, SanDisk Industrial, SanDisk Extreme V30 A1/A2, SanDisk Extreme PRO V30 A1/A2, Lexar 633x, Lexar 667x 64 GB: Samsung PRO Endurance, Samsung EVO Plus, SanDisk Extreme V30 A1, Lexar 633x, Lexar 667x, Lexar 1000x, Toshiba Exceria M303 V30 A1, Netac PRO V30 A1 128 GB: Samsung PRO Plus, Samsung EVO Plus, SanDisk Extreme V30 A1, SanDisk Extreme Plus V30 A1/A2, Lexar 633x, Lexar 667x, Lexar 1000x, Toshiba Exceria M303 V30 A1, Netac Pro V30 A1 256GB: SanDisk Extreme V30 A1

- ⚠ • Il peso dell'aeromobile al decollo include la batteria, le eliche e la scheda microSD.
- Registrazione non richiesta in alcuni Paesi o aree geografiche. Consultare le leggi e regolamentazioni locali prima dell'uso.
- Queste caratteristiche tecniche sono state elaborate sulla base di test condotti utilizzando la versione firmware più recente. Gli aggiornamenti del firmware possono migliorare le prestazioni. Si consiglia vivamente di aggiornare all'ultimo firmware.

Calibrazione della bussola

Si consiglia di calibrare la bussola nelle situazioni seguenti quando si vola all'aperto:

1. Si vola a oltre 50 km di distanza dall'ultima località sorvolata dal drone.
2. L'aeromobile non è stato utilizzato per più di 30 giorni.
3. Viene visualizzato un avviso di interferenza della bussola nell'app DJI Fly e/o l'indicatore di stato dell'aeromobile lampeggia velocemente in giallo e in rosso.

- ☀ • NON calibrare la bussola in presenza di interferenze magnetiche, ad esempio in luoghi vicini a depositi di magnetite o a grandi strutture metalliche come parcheggi, rinforzi sotterranei in acciaio, ponti, automobili o ponteggi.
- NON avvicinare oggetti (come telefoni cellulari) che contengono materiali ferromagnetici in prossimità dell'aeromobile durante la fase di calibrazione.
- Non è necessario calibrare la bussola quando si vola al chiuso.

Procedura di calibrazione

Scegliere uno spazio aperto per completare la seguente procedura.

1. Toccare "Impostazioni di sistema" in DJI Fly, selezionare "Comandi" e successivamente "Calibra", quindi seguire le istruzioni visualizzate sullo schermo. L'indicatore di stato dell'aeromobile lampeggia in giallo, per indicare che la calibrazione è iniziata.
2. Tenere l'aeromobile in posizione orizzontale e ruotarlo di 360 gradi. L'indicatore di stato dell'aeromobile diventerà verde.
3. Tenere l'aeromobile in posizione verticale e farlo ruotare su se stesso di 360 gradi.
4. Se l'indicatore di stato dell'aeromobile lampeggia in rosso, la calibrazione non è riuscita. Cambiare la propria posizione e provare ad eseguire nuovamente la procedura di calibrazione.

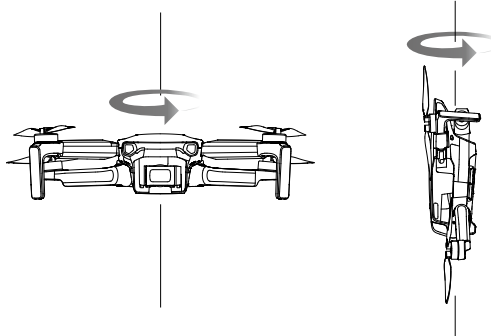



- Se l'indicatore di stato dell'aeromobile lampeggia a intermittenza in rosso e in giallo a termine della calibrazione, è per indicare che la posizione corrente non è adatta al volo a causa della presenza di forti interferenze elettromagnetiche. Cambiare luogo.



- Un messaggio sarà visualizzato in DJI Fly se è richiesta la calibrazione della bussola prima del decollo.
- Una volta completata la calibrazione, l'aeromobile può decollare immediatamente. Se si attendono più di tre minuti per decollare dopo la calibrazione, potrebbe essere necessario eseguirla nuovamente.

Aggiornamento del firmware

Nel connettere l'aeromobile o il radiocomando a DJI Fly, si riceverà una notifica nel caso in cui sia disponibile un nuovo aggiornamento del firmware. Per aggiornare, connettere il dispositivo mobile alla rete internet e seguire le istruzioni visualizzate sullo schermo. Si noti che non è possibile aggiornare il firmware se il radiocomando non è collegato all'aeromobile.



- Assicurarsi di seguire tutti i passaggi per aggiornare il firmware. In caso contrario, l'aggiornamento potrebbe non riuscire. L'aeromobile si spegnerà automaticamente al termine dell'aggiornamento del firmware.
- L'aggiornamento del firmware impiegherà circa 10 minuti. È normale che lo stabilizzatore si spenga, che gli indicatori LED sull'aeromobile lampeggino e che l'aeromobile venga riavviato. Attendere pazientemente fino al completamento dell'aggiornamento.
- Prima di procedere con l'aggiornamento, assicurarsi che la batteria di volo intelligente abbia almeno il 15% di carica residua e che il radiocomando ne abbia almeno il 20%.
- Dopo l'aggiornamento, il radiocomando potrebbe risultare disconnesso dall'aeromobile. Spegnerne il radiocomando e l'aeromobile. Tenere presente che l'aggiornamento può ripristinare diverse impostazioni predefinite del radiocomando principale (ad esempio l'altitudine RTH e la distanza massima di volo). Prima dell'aggiornamento, prendere nota delle impostazioni DJI Fly preferite e specificarle nuovamente dopo l'aggiornamento.

Informazioni post-vendita

Visita <https://www.dji.com/support> per ulteriori informazioni sulle politiche del servizio post-vendita e sui servizi a valore aggiunto come DJI Care.



WE ARE HERE FOR YOU



Contact DJI SUPPORT
via Facebook Messenger

Il contenuto di questo manuale è soggetto a modifiche.

Scaricare l'ultima versione da
<http://www.dji.com/mini-se>

Per qualsiasi domanda riguardo al presente documento, contattare
DJI inviando un messaggio a **DocSupport@dji.com**.

DJI è un marchio registrato di DJI.
Copyright © 2021 DJI Tutti i diritti riservati.