

# WHT814ASIT

Codice EAN	8017709304119
Famiglia	Lavabiancheria
Larghezza commerciale	60 cm
Profondità commerciale	Capacità standard
Installazione	Libera installazione
Tipo di carica	Frontale





## Programmi / Funzioni

<b>Comandi</b>	<b>Elettronici</b>
<b>Grafica programmi</b>	<b>Scritte IT</b>
<b>Numero di programmi</b>	<b>15</b>
<b>Programmi</b>	

Eco 40-60

Piumoni

 Jeans/Capi scuri

 Cotone

 Scarico + Centrifuga

 Lana

 Sport

 Camicie

 Antiallergico

 Rapido 14 min

 Sintetici

 Lingerie

 Delicati 20°

 Risciacquo

Antimacchia

### Temperature Lavaggio

Freddo

20°C

30°C

40°C

60°C

90°C

### Programmi speciali

 Camicie





 Lana

 Lingerie

 Rapido 14 min

 Sport

## Display

visualizzazione tempo residuo	programmazione partenza differita	indicazione avanzamento
		programma
regolazione centrifuga	regolazione temperatura	
<b>Tipo di display</b>		
<b>Tasti/Opzioni</b>		
Fine Programmata	Regolazione Centrifuga	Temperatura
 Prelavaggio	 Antipiega	 Rapido
 Vapore		
Indicatore di avanzamento programma	A display	
Indicatore di fine ciclo	A display	

## Caratteristiche Tecniche



<b>Tipo di motore</b>	Brushless / Inverter	<b>Diametro oblò</b>	34 cm
<b>Funzionamento a controllo elettronico</b>	Sì	<b>Apertura oblò</b>	170°
<b>Manopola selezione programmi</b>	Sì	<b>Carico variabile automatico</b>	Sì
<b>Regolazione centrifuga a display/led</b>	Esclusione centrifuga/ 600/ 800/ 1200/ 1400/ Stop in ammollo	<b>Sistema antischiuma</b>	Sì
<b>Regolazione temperatura a display/led</b>	Sì	<b>Bilanciamento del carico</b>	Automatico
<b>Vasca in polipropilene</b>	Sì	<b>Filtro ispezionabile</b>	Sì
<b>Cestello</b>	Inox	<b>Sicurezza bambini</b>	Blocco impostazioni
<b>Volume cestello</b>	55 l	<b>Sistema anti-trabocco</b>	Sì

## Prestazioni / Etichetta Energetica

Classe di efficienza di lavaggio A

## Prestazioni / Etichetta Energetica - Reg. 2019



<b>Marchio o nome del fornitore</b>	SMEG	<b>Classe di efficienza di centrifuga-asciugatura</b>	B
<b>Capacità Nominale</b>	8 kg		

**Classe di efficienza energetica** A  
**Energy\_cons\_100** 47 kWh  
**Water Consumption** 37 litres

**Classe di rumorosità nella fase di centrifuga** A  
**Rumorosità** 72 dB(A) re 1 pW  
**Programme duration at rated capacity** 3:38 h:min

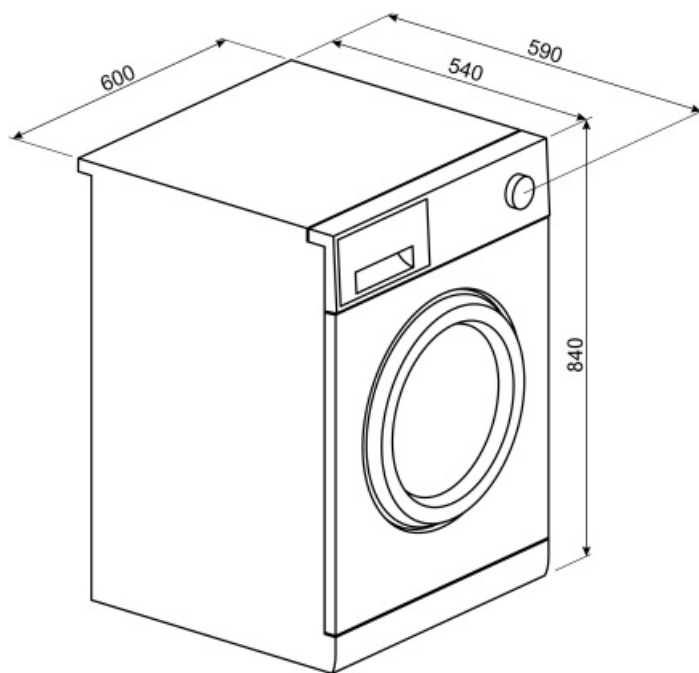

## Accessori non inclusi

















---









### KITPLV2

Kit di prolunga per lavastoviglie e lavabiancheria: lunghezza mt. 2



## Glossario simboli

- |  |  |
|--|--|
|  <p><b>Antipiega:</b> Opzione specifica che, attraverso la rimodulazione delle fasi di lavaggio e risciacquo, insieme alla diminuzione della velocità di centrifuga finale, aiuta a prevenire la formazione di pieghe nel bucato, proteggendo i capi più delicati, e rende la stiratura più facile.</p>  |  <p><b>Controllo dei consumi idrici:</b> In tutti i modelli di lavabiancheria è presente il sistema di carico variabile, in base al quale la macchina diversifica automaticamente il ciclo di lavaggio e i tempi di funzionamento a seconda della quantità e del tipo di biancheria introdotta, consentendo un significativo risparmio di acqua e di energia elettrica.</p> |
|  <p><b>Auto-bilanciamento del carico:</b> Garantisce la perfetta distribuzione della biancheria all'interno del cestello. Nel caso in cui sia rilevato uno sbilanciamento, la velocità di centrifuga viene adattata in modo da ridistribuire uniformemente la biancheria all'interno del cesto e ridurre così le vibrazioni.</p>               |  <p><b>Blocco comandi:</b> L'opzione blocco comandi, presente su diverse tipologie di prodotti, permette di bloccare tutte le funzioni e i programmi impostati, nonché i comandi, per una totale sicurezza soprattutto in presenza di bambini.</p>  |
|  <p><b>Display LED:</b> Per ottimizzare le prestazioni e semplificare al massimo l'utilizzo dell'elettrodomestico, alcune lavabiancheria e alcuni frigoriferi sono dotati di un display LED che permette di visualizzare lo stato di funzionamento del prodotto.</p>   |  <p><b>Oblò largo 34cm:</b> Le grandi dimensioni dell'oblò da 34 cm rendono le operazioni di carico e scarico del bucato ancora più agevoli e veloci favorendo la massima praticità d'uso.</p>  |
|  <p><b>Filtri easy-to-clean:</b> L'opzione, tramite apposite spie di segnalazione, avverte della necessità della pulizia periodica dei filtri, onde evitare dimenticanze e così garantire nel tempo il perfetto funzionamento dell'asciugatrice. La comoda posizione dei filtri rendono la manutenzione rapida ed estremamente semplice.</p> |  <p>L'evoluzione Smeg verso modelli più intelligenti ed ecosostenibili ha portato alla scelta della tecnologia Inverter che riduce significativamente i consumi.</p>  |
|  <p><b>Opzione prelavaggio:</b> Programma prelavaggio indicato per capi particolarmente sporchi.</p>   |  <p><b>Antiallergico:</b> Programma studiato per coloro che hanno pelli sensibili. Combina un'azione di lavaggio e di risciacquo energica per capi, anche i più delicati, che necessitano di maggior cura e attenzione nell'eliminazione completa dei detergenti.</p>   |
|  <p><b>Cotone:</b> Simbolo usato per indicare i programmi riferiti ai capi in cotone</p>   |  <p><b>Delicati 20°:</b> Programma ideale per indumenti delicati e in seta che richiedono una particolare attenzione nel lavaggio, utilizzando acqua a temperatura ambiente e lente rotazioni del cestello.</p>   |
|  <p><b>Scarico acqua:</b> Scarico acqua</p>  |  <p>Lavaggio indicato per lavare capi intimi delicati.</p>  |
|  <p><b>Rapido 14 min.:</b> Il programma Rapido 14 min. permette di lavare capi leggermente sporchi in brevissimo tempo.</p>  |  <p><b>Risciacquo:</b> Risciacquo</p>   |

-  **Camicie:** Programma specifico che consente di lavare le camicie con la massima cura, rispettando i tessuti e riducendo al minimo la formazione di pieghe, così da poter ottenere i migliori risultati di stiratura in tempi brevi.
-  **Sintetici:** Simbolo usato per i programmi sintetici
-  **Opzione rapido:** Opzione che permette di ridurre i tempi del programma selezionato, quando i capi da lavare non necessitano di un lavaggio prolungato.
-  **L'attenta progettazione della vasca e del cestello ha permesso di raggiungere una capacità di carico sino a 8 Kg di bucato nella lavabiancheria.**
-  **Sport:** Programma indicato per chi ama l'attività fisica che permette di lavare, in breve tempo, gli indumenti sottoposti a frequenti lavaggi garantendo la massima igiene e cura delle fibre.
-  **Lana:** É un programma speciale pensato per rispondere alle esigenze di lavaggio di uno tra i capi di abbigliamento più diffusi in inverno. Consente di lavare i capi proteggendoli e mantenendoli morbidi e voluminosi.
-  **Opzione Vapore:** L'opzione vapore disponibile su alcuni programmi è indicata per distendere le pieghe, rinfrescare i tessuti, neutralizzare gli odori e sciogliere lo sporco distruggendo gli allergeni in meno tempo rispetto al lavaggio del capo con immersione in acqua.
-  **Ciclo speciale** pensato per rispondere alle esigenze di lavaggio dei Jeans o dei capi scuri. Il programma consente di lavare i capi rispettandone i colori e limitando al minimo le pieghe grazie a una minima azione meccanica e a basse temperature.
-  **Classe di efficienza energetica A**