

---

## TV LED

---

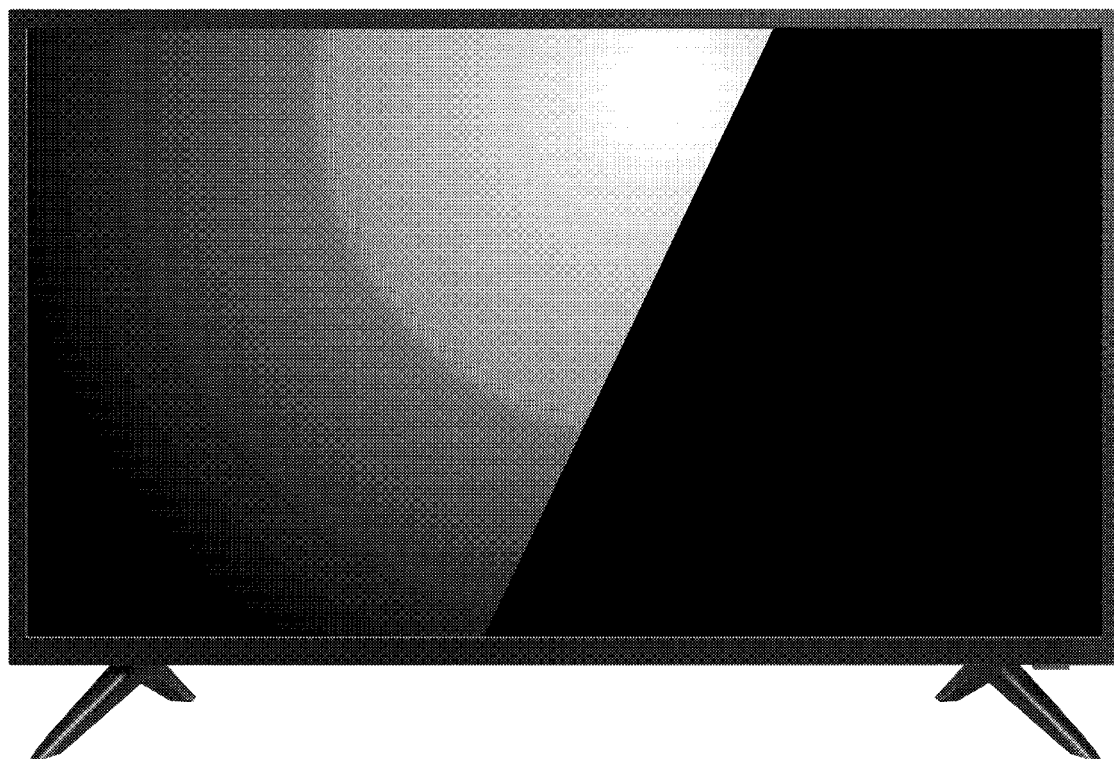

Prima di procedere all'uso, leggere con attenzione e conservare per un uso futuro.

*Caro cliente,  
Grazie per aver acquistato questo prodotto XD.*

*Prima di utilizzare l'apparecchio, leggere attentamente e seguire le seguenti istruzioni.*

*Conservare questo manuale per controlli futuri.*

*Le immagini in questo manuale sono solo per riferimento.*

## INDICE

---

Avvisi di sicurezza.....	pag 3
Montaggio e collegamento .....	5
Montaggio del televisore.....	5
Collegamento di apparecchiature periferiche.....	6
Tasti di controllo del pannello.....	7
Telecomando .....	7
Operazioni di base .....	9
Accensione / Standby .....	9
Selezione della sorgente del segnale.....	9
Descrizione delle operazioni del menu .....	9
Scansione del programma .....	9
Opzione REC.....	10
Opzione Time Shift.....	10
Lettore multimediale .....	11
HOTEL MODE .....	11
Risoluzione dei problemi.....	12
Specifiche tecniche .....	12
Istruzioni per l'installazione della base TV .....	14
Uso del montaggio a parete della TV .....	15
Garanzia e Info agli utenti (RAEE) .....	16

Il design di questo prodotto tiene conto dei fattori che influenzano la sicurezza personale e il prodotto stesso è stato sottoposto a severi test. Tuttavia, un funzionamento improprio potrebbe causare scosse elettriche e incendi. Per garantire la sicurezza e avere migliori prestazioni da questo prodotto, leggere il manuale e l'etichetta di marcatura attentamente e attenersi alle istruzioni di sicurezza, prima di utilizzare l'apparecchio. Si prega di conservare il manuale di istruzioni per usi successivi.

 **WARNING - PERICOLO** Può provocare incidenti

 Indica i comportamenti che devono essere proibiti

 **ATTENTION - ATTENZIONE** Può provocare danni a persone oppure oggetti

● Indica le operazioni che devono essere effettuate

### NELLE SEGUENTI CONDIZIONI

- Interruzione di corrente o tensione instabile.
- Suono o odore anomalo dal dispositivo.
- Il cavo di alimentazione AC è danneggiato.
- Il televisore è danneggiato a causa di cadute, colpi o urti.
- Qualsiasi materia liquida o estranea entra nel televisore.

**Spegnere immediatamente il televisore, scollegare il cavo di alimentazione dal presa di corrente e contattare il Centro Assistenza.**



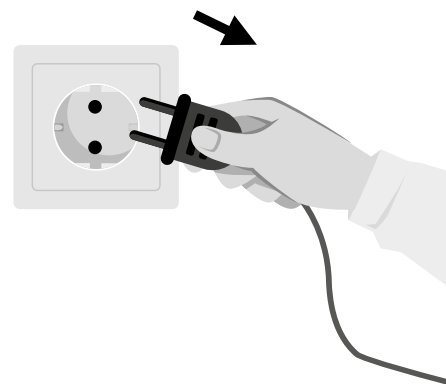

- **Non accendere il televisore (o altri apparecchi elettrici) in caso di perdite di gas o altri gas infiammabili nell'ambiente. Chiudere immediatamente la valvola del gas e aprire le porte e finestre per arieggiare il locale.**

### **PERICOLO**

- Usare solo un'alimentazione di 100-240V AC, con frequenza 50/60Hz.
- Questo televisore deve essere collegato a una presa di corrente a due poli (linea, neutro).
- Accertarsi che la corrente di alimentazione sia disattiva quando si collegano o scollegano i cavi.
- Posizionare il televisore stabilmente, altrimenti potrebbero verificarsi cadute, danni o persino incendi.
- Non posizionare il televisore in ambienti:
  1. In presenza di sporco, polvere, temperatura troppo alta o troppo bassa;
  2. In presenza di sostanze infiammabili o esplosive;
  3. In presenza di gas infiammabili o corrosivi;
  4. In presenza di forte umidità, come ad esempio bagni, ecc.
- Non utilizzare prese di alimentazione danneggiate o inadatte e assicurarsi che la spina e la presa siano collegate correttamente.
- Tenere la spina e la presa libere da polvere e pezzi di metallo.
- Fare attenzione a non danneggiare il cavo di alimentazione:
  1. Non appoggiare oggetti pesanti sul cavo di alimentazione;
  2. Tenere il cavo di alimentazione lontano da fonti di calore;
  3. È vietato manomettere il cavo di alimentazione (ad esempio cambiando la spina);
  4. Per scollegare il televisore: non tirare il cavo di alimentazione ma afferrare la spina.
- Non collegare troppi apparecchi a una presa multipla, altrimenti potrebbe provocare un incendio a causa dell'elevato consumo di energia.



## PERICOLO

-  Non lasciare che fiamme libere (es. candele accese) si avvicinino al televisore, altrimenti potrebbero verificarsi scosse elettriche o incendi.
- Non appoggiare contenitori d'acqua sul televisore, per evitare scosse elettriche o incendi causati da gocce d'acqua o schizzi.
- Non inserire alcun oggetto appuntito, metallo o liquido nel connettore del segnale o nelle prese d'aria, per evitare cortocircuiti e danni al prodotto, nonché scosse elettriche.
- Le fessure sulla custodia sono progettate per rilasciare calore in modo da garantire che tutti i componenti interni non raggiungano una temperatura alta e possano funzionare normalmente per un lungo periodo. Si prega di non coprire i fori mentre lo si posiziona.
-  Non toccare la spina con le mani bagnate, altrimenti potrebbe causare scosse elettriche.
-  Durante i temporali non accendere il televisore. Scollegare la spina di alimentazione e il connettore dell'antenna poiché la sovratensione indotta dai fulmini può danneggiare il televisore, attraverso il sistema antenna e la presa a muro.
-  Non smontare il televisore, altrimenti potrebbe causare scosse elettriche o incendi. Contattare personale qualificato per la manutenzione.

## ATTENZIONE

- Non lasciare che i bambini si arrampichino sul televisore.
- Tenere i piccoli accessori lontano dalla portata dei bambini per evitare che vengano ingeriti.
- Se il televisore non verrà utilizzato per un lungo periodo, spegnere il dispositivo e scollegare il cavo di alimentazione.
- Prima di pulire il televisore, scollegare il cavo di alimentazione e pulire con un panno morbido; non utilizzare reagenti chimici ed evitare che sostanze estranee entrino nel dispositivo. La pulizia errata (come il liquido detergente, l'acqua, ecc.) può danneggiare l'aspetto del prodotto, cancellare le informazioni stampate sulle superfici esterne, persino fluire nella macchina e danneggiare i componenti interni non visibili dall'esterno.

- Per regolare la posizione o l'angolazione del televisore, scollegare tutti i cavi e muoversi lentamente. Prestare attenzione ai cavi per evitare inciampi accidentali.
- Non strofinare con oggetti duri, battere, piegare o schiacciare lo schermo.
- Per evitare appannamenti interni del display e/o guasti si consiglia di non trasferire il televisore fra stanze con notevole differenza di temperatura.
- Se lo schermo è rotto e il liquido schizza sulla pelle, lavare immediatamente con acqua pulita per 15 minuti e consultare il medico.
- Per trasportare il televisore con le mani, afferrare gli angoli e afferrare il fondo; non applicare forza sul pannello display.
- Visualizzando la stessa immagine per un lungo periodo o un'immagine attiva con parole fisse, le icone lasceranno una "persistenza dell'immagine" sullo schermo che non scomparirà dopo lo spegnimento per lungo tempo. Questo fenomeno indesiderato non è coperto da garanzia.
- Suggerimenti per un corretto utilizzo:
  - Guardare con luce ambientale appropriata; scarsa illuminazione o lunghi periodi di osservazione possono danneggiare gli occhi.
  - Regolare il volume in modo appropriato per evitare danni all'udito.
- Scollegare il cavo di alimentazione del dispositivo per interrompere l'alimentazione.
- Se come dispositivo di scollegamento viene utilizzata una spina di alimentazione o un accoppiatore, accertarsi che la presa di corrente sia facilmente raggiungibile.
- La spina di alimentazione deve essere collegata in modo affidabile. Le spine di alimentazione allentate possono provocare scintille e incendi.
- Tutte le specifiche tecniche nel manuale d'uso e sulla confezione sono soggette a modifiche senza preavviso. Se c'è una leggera variazione tra il manuale utente e il funzionamento effettivo, prevale quest'ultimo.

**HDMI**<sup>TM</sup>  
HIGH-DEFINITION MULTIMEDIA INTERFACE

I termini HDMI e HDMI High-Definition Multimedia Interface e il logo HDMI sono marchi o marchi registrati di HDMI Licensing Administrator, Inc. negli Stati Uniti e in altri paesi.

# MONTAGGIO E COLLEGAMENTO

## LISTA IMBALLAGGIO

1. Televisore.
2. Manuale dell'utente.
3. Telecomando.
4. Cavo di alimentazione (o collegato al televisore).

## MONTAGGIO DEL TELEVISORE

### SUGGERIMENTI PER L'INSTALLAZIONE

- Il televisore deve essere montato vicino alla presa di alimentazione AC per un facile collegamento e scollegamento.
- Per la propria sicurezza, selezionare la staffa o la base di montaggio appropriata alla parete scelta.
- Per evitare lesioni, è necessario posizionare il televisore su un piano stabile o fissarlo su una parete solida.
- Chiedere a personale qualificato di montare il televisore sulla parete. Un montaggio improprio può provocare l'instabilità del televisore.
- Non collocare il televisore in un luogo soggetto a vibrazioni meccaniche.
- Non collocare il televisore in un punto in cui possano entrare insetti.
- Non montare il televisore contro il condizionatore d'aria, altrimenti il pannello interno del display potrebbe condensare l'umidità e causare guasti.
- Non posizionare il televisore in un luogo con un forte campo magnetico, altrimenti potrebbe essere disturbato e danneggiato dalle onde elettromagnetiche.

## MONTAGGIO SULLA BASE

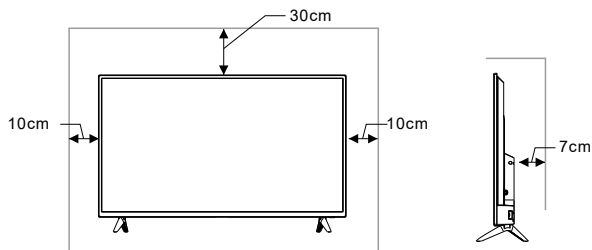

L'ARIA NON CIRCOLA

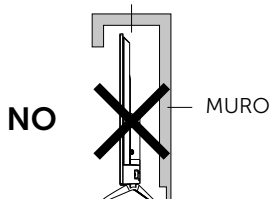

## MONTAGGIO A MURO

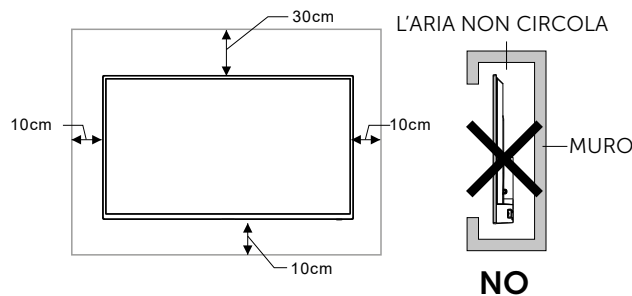

## VENTILAZIONE

- Si prega di mantenere questo spazio almeno intorno al televisore, come mostrato nella figura.
- Non coprire le prese d'aria né inserire alcun oggetto nella custodia.
- Non collocare il dispositivo in uno spazio limitato, ad es. libreria o armadio incassato, a meno che il televisore non sia adeguatamente ventilato.

## ⚠ PERICOLO

Non collocare mai un televisore in una posizione instabile. Un televisore potrebbe cadere, provocando gravi lesioni personali o la morte. Molte lesioni, in particolare ai bambini, possono essere evitate adottando semplici precauzioni come:

- Utilizzo di armadi o supporti consigliati dal produttore del televisore.
- Utilizzare solo mobili che possano sostenere in sicurezza il televisore.
- Assicurarci che il televisore non sporga dal bordo del mobile di supporto.
- Non collocare il televisore su mobili alti (ad esempio, armadi o librerie) senza ancorare sia il mobile che il televisore a un supporto adeguato.
- Non collocare il televisore su tessuti o altri materiali che potrebbero trovarsi tra il televisore e i mobili di supporto.
- Informare i bambini sui pericoli derivanti dall'arrampicarsi sui mobili per raggiungere il televisore o i suoi comandi.

Se il televisore esistente viene trasferito in un altro luogo, è necessario applicare le stesse considerazioni di cui sopra.

## COLLEGAMENTO DI APPARECCHIATURE PERIFERICHE

### **i** NOTE:

1. Le interfacce USB supportano le apparecchiature periferiche, incluso il dispositivo di archiviazione di massa USB.
2. Quando è necessario collegare il dispositivo che supporta la funzione ARC, selezionare l'interfaccia HDMI-2.
3. Quando è necessario collegare il dispositivo che supporta la funzione MHL, selezionare l'interfaccia HDMI-1.
4. Il connettore HDMI può realizzare la funzione del connettore DVI con un commutatore HDMI / DVI esterno.
5. L'interfaccia TV2 (DVB-S) è opzionale, fare riferimento al dispositivo.
6. Le apparecchiature periferiche e i cavi descritti in questo manuale devono essere acquistati separatamente.

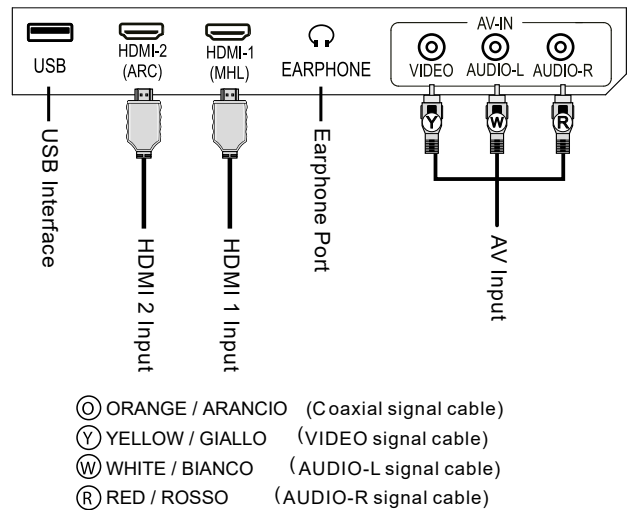
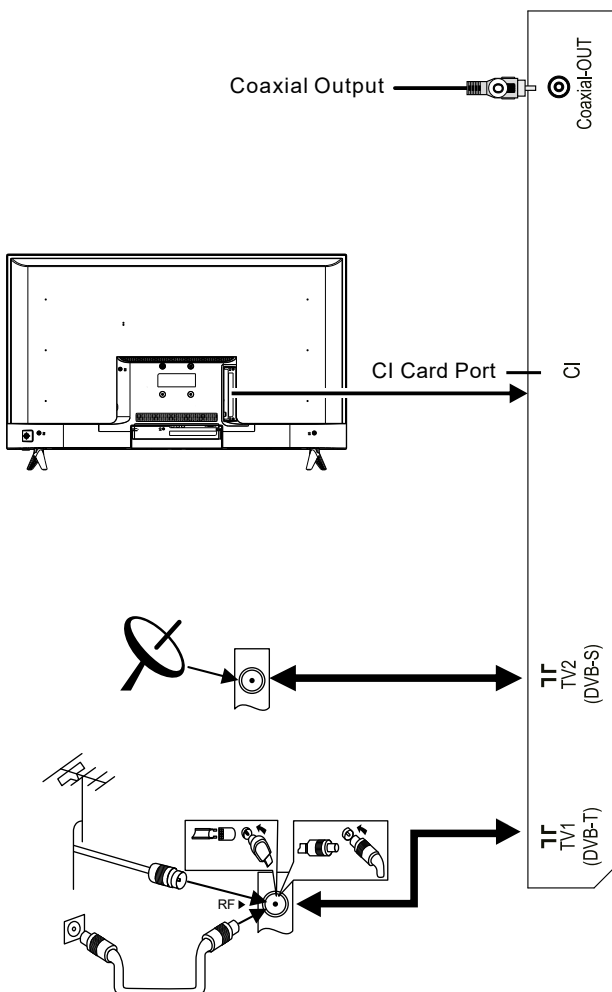

### **⚠ PERICOLO**

Quando si collega l'antenna esterna alla porta del segnale del televisore, spegnere prima l'interruttore di alimentazione principale del televisore. Non avvicinare l'antenna esterna alla linea di alimentazione di rete ad alta tensione per evitare scosse elettriche. L'antenna di rete cablata collegata a questo televisore deve essere isolata dalla messa a terra protettiva, altrimenti causerà incendi o altri pericoli.

## TASTI DI CONTROLLO DEL PANNELLO

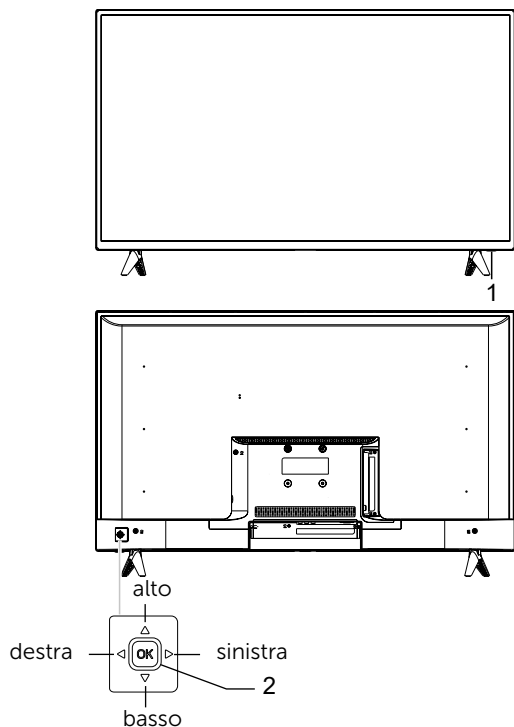

1. Indicatore LED di alimentazione e finestra di ricezione remota.
2. Il "rocker button" è un piccolo joystick posto sul retro del televisore e serve a comandarlo al posto del telecomando.

Combinazione di pulsanti "rocker button": accensione o standby con pulsante **OK**:

1. Quando il cavo di alimentazione è collegato alla presa elettrica, è possibile premere il tasto **OK** per accendere il televisore.
2. Nello stato di accensione, premere il tasto **OK** per visualizzare il menu delle funzioni, quindi spostare il tasto sinistro / destro per selezionare Alimentazione e premere il tasto **OK** per passare alla modalità standby.

Dopo aver acceso la TV, premere **OK** Rocker:

1. Nel funzionamento del menu non OSD, premere il tasto **OK** per visualizzare il menu che include 4 tipi: menu, sorgente, alimentazione, uscita.
2. Durante il funzionamento del menu, premere il tasto **OK** per confermare l'operazione, la funzione è la stessa della pressione del tasto **[OK]** sul teleco-

mando.

Spostare il "rocker button" a sinistra / a destra

1. Nelle operazioni con menu non OSD, spostare la levetta sinistra / destra per aumentare / diminuire il volume, la funzione è la stessa premendo il tasto [VOL -] / [VOL +] sul telecomando.
2. Nel funzionamento del menu OSD, spostare il selettore a sinistra / destra per regolare il valore analogico della voce selezionata, la funzione è la stessa premendo il tasto [◀] / [▶] sul telecomando.

Muovi il "rocker button" su / giù:

1. Nel funzionamento del menu non OSD, spostare la levetta su / giù per selezionare il canale, la funzione è la stessa premendo il tasto [CH +] f [CH-] sul telecomando.
2. Nelle operazioni del menu OSD, spostare il bilanciere su / giù per selezionare le voci di regolazione, la funzione è la stessa premendo il tasto [▲] / [▼] sul telecomando.



### NOTA:

Modelli diversi possono avere aspetti diversi; fare riferimento al dispositivo effettivo.

## TELECOMANDO

### INSTALLAZIONE DELLA BATTERIA DEL TELECOMANDO

Rimuovere il coperchio del vano batteria e inserire due batterie AAA (n. 7, 1,5 V); assicurarsi che la polarità delle batterie sia conforme al segno di polarità "+" e "-" nel vano batterie del telecomando.

### PRECAUZIONI PER L'USO DEL TELECOMANDO

- Il telecomando deve essere puntato verso il sensore del telecomando durante il funzionamento. Un oggetto posto tra il telecomando e il sensore del telecomando potrebbe impedire il normale funzionamento.
- Il telecomando deve essere protetto da forti vibrazioni. Inoltre, non posizionare il telecomando sotto la luce diretta del sole, poiché il riscaldamento

to potrebbe causare la deformazione del telecomando.

- Il malfunzionamento del telecomando può verificarsi quando il sensore del televisore è esposto alla luce solare diretta o ad una forte illuminazione: in questo caso si prega di cambiare l'angolo di illuminazione verso il televisore, o utilizzare il telecomando più vicino al sensore del televisore.
- La batteria scarica influenzerà la capacità del telecomando: in questo caso la batteria dovrebbe essere sostituita con una nuova. Se il telecomando resta inattivo per un lungo periodo o la batteria si scarica, rimuovere la batteria per evitare che il telecomando venga corroso dalla fuoriuscita di liquido dalla batteria che potrebbe causare danni e guasti al telecomando.
- Si prega di non utilizzare batterie di tipo diverso. Non è consentito utilizzare insieme batterie vecchie e nuove: le batterie devono essere sostituite in coppia.
- Non gettare le batterie nel fuoco, non caricare o decomporre le batterie; non caricare, cortocircuitare, smontare / montare, riscaldare o bruciare le batterie usate. Si prega di smaltire le batterie usate in conformità alle normative pertinenti sulla protezione ambientale.

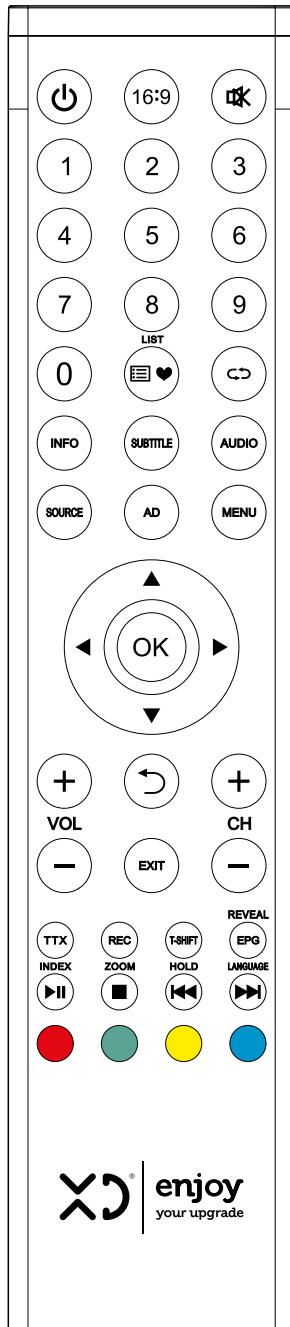

## TASTI DEL TELECOMANDO



L'aspetto del telecomando potrebbe essere diverso da questo diagramma; fare riferimento all'oggetto reale come standard.

TASTI	FUNZIONI
Power (⏻)	Passa dallo stato di funzionamento a quello di standby.
16:9	Cambia la modalità di visualizzazione.
MUTE (🔇)	Attiva / disattiva l'audio.
Number keys (0~9)	Immettere i numeri o selezionare il canale.
List (📄♥)	Visualizza l'elenco dei programmi.
↶	Torna all'ultimo canale in visione.
SOURCE	Seleziona la sorgente del segnale. (solo in modalità TV)
MENU	Mostra il menu OSD.
Cursor keys (▲, ▼, ◀, ▶)	Seleziona gli elementi o regola i valori.
OK	Conferma l'operazione.
VOL+/- (⏮ ⏭)	Alzare / abbassare il volume.
Return (↵)	Ritorna alla pagina precedente.
EXIT	Esci dall'interfaccia corrente
CH+/- (⏪ ⏩)	Cambia canale del programma.
INFO	Mostra le informazioni del programma TV.
SUBTITLE	Seleziona la lingua dei sottotitoli.
AUDIO	Seleziona la lingua dell'audio.
AD	Attiva / disattiva l'audio associato.
TTX	Apri la modalità televideo.
REC	Registra programma.
T-Shift	Time shift in modalità DTV.
REVEAL (EPG)	Visualizza il testo nascosto in modalità televideo (istruzioni del canale elettronico).
INDEX (▶  )	Visualizza la pagina dell'indice in modalità televideo. (Funzione di riproduzione / pausa in multimedia)
ZOOM (■)	Regola le dimensioni del televideo. (Funzione di arresto in multimedia)
HOLD (⏮)	Tenere i display nella pagina corrente. (Ultimo file multimediale).
LANGUAGE (▶▶)	Cambia la lingua del televideo. (File successivo in multimedia).
PULSANTE ROSSO	Tasto funzione speciale
PULSANTE VERDE	
PULSANTE GIALLO	
PULSANTE BLU	



















## OPERAZIONI BASE



### NOTE:

1. Il funzionamento dei tasti si riferisce al funzionamento del telecomando, per il funzionamento dei tasti di controllo del pannello fare riferimento alla spiegazione del funzionamento "Tasti di controllo del pannello".
2. Funzionamento del menu. Le istruzioni in questo manuale vengono spiegate in base alla modalità TV. Le operazioni in altre modalità sono simili a quella in modalità TV e gli utenti possono prenderlo come riferimento.
3. Prima di accendere il televisore, assicurarsi che l'alimentazione sia stabile.

### ACCENSIONE / STANDBY

Collegare il cavo di alimentazione alla presa elettrica. Premere il tasto  per accendere la TV. Premere il tasto  /  /  /  per selezionare la lingua OSD che si desidera e premere il tasto **[OK]** per confermare. Premi ! Tasto  per selezionare il tipo **DVB** e premere il tasto **[OK]** per il passaggio successivo.

Nel display che mostra l'interfaccia, premere il tasto  /  per selezionare il tipo di sintonia che si desidera, quindi premere il tasto  e selezionare il paese in cui ci si trova premendo i tasti  /  /  / . Quindi, premere il tasto **[OK]** per confermare (se si seleziona la Francia, è necessario impostare una password. E è necessario selezionare **BW** quando sono stati scelti diversi paesi) e la macchina avvia la ricerca automatica dei canali. (Se il tipo DVB selezionato è DVB-C, è necessario impostare Tuning Mode su Network o Full. Quando lo si imposta come Network, è necessario premere il tasto  /  per selezionare Frequency, Modulation, Network ID e Symbol Rate.



Quindi premere il tasto  /  per regolare le voci. Infine, selezionare **Cerca** e premere il tasto **[OK]** per avviare la scansione.)

Nello stato di accensione, premere il tasto  per passare alla modalità standby.

### SUGGERIMENTI SPECIALI:









Questo dispositivo adotta la tecnologia di risparmio energetico. Se non è presente alcun segnale in ingresso nello stato di accensione, entrerà automaticamente nello stato di standby entro cinque minuti.

### SELEZIONE DELLA SORGENTE DEL SEGNALE

È possibile collegare vari dispositivi al televisore e visualizzare immagini di alta qualità. Se il dispositivo video dispone di HDMI, AV e altre porte di uscita video. È possibile selezionarne uno e collegarsi alle porte di ingresso corrispondenti del televisore. Dopo il collegamento, accendere il dispositivo e premere il tasto **[SOURCE]**, quindi sullo schermo verrà visualizzato il menu della sorgente del segnale. Premere il tasto  /  per selezionare il segnale di ingresso e premere il tasto **[OK]** per confermare.

### DESCRIZIONE DELLE OPERAZIONI DEL MENU

Premere il tasto **[MENU]** per visualizzare il menu principale sullo schermo:

1. Premere  /  per selezionare un menu tra CHANNEL, PICTURE, SOUND, TIME, OPTION, LOCK.
2. Premere il tasto  /  per selezionare una voce nel menu.
3. Premere il tasto **[OK]** per accedere al sottomenu.
4. Premere il tasto  /  per regolare il valore o l'impostazione.
5. Quando il menu principale viene visualizzato sullo schermo, premere il tasto  / **[MENU]** per uscire dal menu principale; Premere il tasto  / **[MENU]** per tornare al menu precedente quando la TV visualizza il sottomenu.
6. Durante il funzionamento del menu, le icone delle opzioni non valide diventeranno grigie.

### NOTA:

La password predefinita per il sistema di blocco è **0000**.

### SCANSIONE DEL PROGRAMMA

Sintonizzate i programmi prima di guardare la TV per la prima volta. Prima di eseguire la scansione, assicurarsi che l'antenna sia stata collegata correttamente e selezionare il tipo di antenna che si desidera scegliere. Il seguente esempio di ricerca dei canali **TUNE TYPE /** Tipo di sintonia è in **DVB-T**.

### SINTONIZZAZIONE AUTOMATICA

Premere il tasto **[MENU]** e selezionare **CHANNEL>AUTO TUNING CANALE>** Sintonizzazione automatica, quindi premere il tasto **[OK]**.

Quindi, premere il tasto [◀] / [▶] per selezionare Tipo di sintonizzazione: **DTV + ATV, DTV, ATV**. Premere il tasto [▼], quindi è possibile selezionare il paese in cui ci si trova premendo il tasto [▲] / [▼] / [◀] / [▶] e il televisore avvia la sintonizzazione automatica dopo aver premuto il tasto [OK] (se si seleziona Francia, devi inserire la password. E devi selezionare BW quando sono stati scelti diversi paesi). Se scegli **DTV + ATV**, lo schermo visualizza "Vuoi saltare la sintonizzazione ATV?" premendo il tasto [↵] durante la sintonizzazione automatica di un canale. Premere il tasto [◀] per confermare, quindi la macchina avvia la ricerca automatica dei canali DTV o premere il tasto [▶] per annullare. Durante la sintonizzazione automatica del canale DTV, lo schermo visualizza "Vuoi saltare la sintonizzazione DTV?" premendo il tasto [↵]. Premere il tasto [◀] per confermare o premere il tasto [▶] per annullare.

#### SINTONIZZAZIONE MANUALE DTV (nella sorgente del segnale DTV)

Premere il tasto [MENU], selezionare **CANALE> Sintonizzazione manuale DTV**, premere il tasto [OK] per accedere al menu **Sintonizzazione manuale DTV**, premere il tasto [◀] / [▶] per selezionare il canale, quindi premere [OK] per confermare. Durante la ricerca è possibile premere il tasto [↵] per interrompere la ricerca e tornare all'ultimo menu.

#### Sintonizzazione manuale ATV (nella sorgente del segnale ATV)

Premere il tasto [MENU], selezionare **CANALE> Sintonizzazione manuale ATV**, premere il tasto [OK] per accedere al menu **Sintonizzazione manuale ATV**, premere il tasto [▲] / [▼] per selezionare **Sistema audio, Sistema colore, Current CH**, e premere il tasto [◀] / [▶] per selezionare quello che si desidera. Selezionare **CERCA**, premere il tasto [◀] / [▶] per cercare la frequenza bassa o alta. Dopo la ricerca, selezionare **FINE-TUNE** e premere il tasto [◀] / [▶] per sintonizzarsi su bassa o alta frequenza. Durante la ricerca manuale, è possibile premere il tasto [↵] per interrompere la ricerca e tornare all'ultimo menu.

#### OPZIONE REC

In modalità DTV, premere il tasto [REC], il menu delle opzioni REC viene visualizzato sullo schermo e il sistema inizia subito la registrazione. Premere il tasto [■] per fermare e uscire dalla registrazione; Premere il tasto [MENU] e selezionare **OPZIONE> Elenco registrato**, quindi è possibile selezionare il file che si desidera

riprodurre e premere il tasto [OK] per riprodurlo.

ICONA	DESCRIZIONE
▶	<b>PLAY:</b> Riproduci
■	<b>STOP:</b> Stop e chiudi
	<b>PAUSE:</b> Pausa
◀◀	<b>FB:</b> Indietro veloce, premere [INDEX] per tornare alla velocità normale
▶▶	<b>FF:</b> Avanti veloce, premere [INDEX] per tornare alla velocità normale
▶	<b>FF 30S:</b> Salto di 30 secondi in avanti
◀	<b>FB 30S:</b> Salto di 30 secondi indietro



#### NOTA:

La funzione di registrazione può supportare solo il memorizzatore con file system FAT32.

Il memorizzatore con altri file system deve essere formattato. Prima di formattare il memorizzatore, eseguire il backup dei dati utili perché il contenuto del memorizzatore non può essere ripristinato dopo la formattazione.

#### OPZIONE TIME SHIFT

In modalità DTV, premere il tasto [T-shift], il menu delle opzioni Time Shift viene visualizzato sullo schermo e il programma è in stato di sospensione. Premere il tasto [INDEX] per riprendere la riproduzione del programma. Premere il tasto [■] per interrompere e uscire dal time-shift. Quando l'utente lascia il programma per un breve periodo, la funzione time-shift può sospendere e memorizzare nella cache il programma in riproduzione sul disco U. Quando l'utente riprende la riproduzione, il programma può continuare a essere riprodotto.

ICONA	DESCRIZIONE
▶	<b>PLAY:</b> Riproduci
■	<b>STOP:</b> Stop e chiudi
	<b>PAUSE:</b> Pausa
◀◀	<b>FB:</b> Indietro veloce, premere [INDEX] per tornare alla velocità normale
▶▶	<b>FF:</b> Avanti veloce, premere [INDEX] per tornare alla velocità normale
▶	<b>FF 30S:</b> Salto di 30 secondi in avanti
◀	<b>FB 30S:</b> Salto di 30 secondi indietro

## LETTORE MULTIMEDIALE

Premere il tasto [SOURCE], quindi premere il tasto [▲] / [▼] per selezionare **USB** e premere il tasto [OK] per accedere. Seleziona il tipo di file da Film, Musica, Foto.

### Riproduzione di file nel dispositivo disco locale:

prima di riprodurre file nel disco locale, inserire il dispositivo di archiviazione di massa USB nell'interfaccia USB.

Selezionare il dispositivo disco locale nella directory dei file e premere il tasto [OK] per accedere. Selezionare **Return** nella directory, premere il tasto [OK] per tornare alla cartella precedente. Selezionare la cartella di destinazione e premere il tasto [OK] per accedere alla cartella.

Quindi premere [▲] / [▼] / [◀] / [▶] per selezionare il file di destinazione e premere [▶||] per riprodurlo. Premere il tasto [⏪] per tornare al desktop.

### ATTENZIONE:

1. Probabilmente non è possibile riconoscere dispositivi USB non standard; in questo caso, sostituire con un dispositivo USB standard.
2. Il sistema Stream Media ha alcune limitazioni sul formato dei file: la riproduzione sarà anormale se è fuori dalle restrizioni del sistema.
3. Non rimuovere il dispositivo USB durante la riproduzione, altrimenti il sistema o il dispositivo potrebbe avere problemi. Prima di sostituire il dispositivo USB, spegnere l'alimentazione dell'apparecchio.
4. Il sistema supporta dispositivi USB1.1 e USB2.0 standard, come dispositivi di archiviazione di massa USB e dischi rigidi rimovibili;
5. La corrente di uscita massima della porta USB di questo dispositivo è 500mA e l'autoprotezione sarà abilitata se è oltre questo limite; si prega di utilizzare un alimentatore esterno se verrà collegato un dispositivo esterno di maggiore corrente;
6. Il sistema è complicato; durante la lettura o la riproduzione di file, lo schermo potrebbe essere fermo o alcune funzioni potrebbero non essere valide a causa della compatibilità e della stabilità del dispositivo USB; in questo caso, spegnere il dispositivo e reinizializzare il sistema.

Premere il tasto [INFO] per visualizzare o nascondere la barra degli strumenti.

Durante la riproduzione, selezionare l'opzione di menu che si desidera e premere il tasto [OK] per ese-

guire l'operazione; è possibile premere il tasto [⏪] per uscire dalla riproduzione o premere il tasto [▶||] / [■] / [◀◀] / [▶▶] sul telecomando per eseguire l'operazione di scelta rapida.

### HOTEL MODE

Premere il tasto "MENU" sul telecomando per visualizzare il menu TV principale, quindi premere "4578" sul telecomando per visualizzare il menu delle funzioni dell'hotel.

Premere il tasto [▲] / [▼] per entrare nel menu e selezionare la voce che è necessario regolare, quindi premere il tasto [◀] / [▶] per regolare il valore o lo stato.

## RISOLUZIONE DEI PROBLEMI

---

**Nelle immagini televisive sono presenti macchie di fiocchi di neve e il suono di accompagnamento è disturbato.**

1. Controllare se la spina dell'antenna è allentata o il cavo è in buone condizioni. 2. Verificare il tipo di antenna (VHF / UHF).
3. Regolare la direzione e la posizione dell'antenna.
4. Prova a utilizzare il potenziatore del segnale.

**Non c'è né immagine né suono sullo schermo. La spia luminosa non è accesa.**

Verificare se la linea di alimentazione è collegata.

**Nelle immagini televisive si verificano disturbi con linee tratteggiate o strisce.**

Non utilizzare asciugacapelli elettrici accanto al televisore e regolare la direzione dell'antenna per ridurre i disturbi.

**Sullo schermo televisivo sono presenti immagini doppie.**

1. Utilizzare un'antenna orientata in alto.
2. Regolare la direzione dell'antenna.

**Le immagini sono incolori.**

Immettere l'impostazione "Immagine" per aumentare la saturazione del colore.

**La TV non ha audio di accompagnamento.**

1. Regolare il volume a un livello adeguato.
2. Premere il tasto [MUTE] sul telecomando per annullare la modalità mute.

**Sullo schermo non vengono visualizzate immagini in ingresso del segnale.**

La spia lampeggia.

1. Controllare se il cavo di collegamento del segnale è allentato o distaccato. Ricollegalo.
2. L'apparecchio potrebbe essere in modalità standby, spegnere e riaccendere.

**Il telecomando non funziona.**

1. Verificare che non vi siano oggetti che ostruiscono il segnale dal telecomando al televisore.
2. Sostituire la batteria.

**Il televisore è lento, c'è un arresto anomalo del sistema, impossibile utilizzare la macchina.**

Scollegare l'alimentatore.

Ricollegare l'alimentatore dopo circa 1-2 minuti, quindi accendere nuovamente il televisore.

## SPECIFICHE TECNICHE

### AMBIENTE OPERATIVO:

Temperatura: 5 °C - 40 °C  
 Umidità relativa: 10% -85%  
 Pressione atmosferica: 86kPa-106kPa

### AMBIENTE DI CONSERVAZIONE:

Temperatura: -20 °C - 55 °C  
 RH: 5% -95%  
 Pressione atmosferica: 86kPa-106kPa

Colore: nero  
 Lunghezza cavo: 1,5 metri

### SPECIFICHE TECNICHE PER TV

- Standard supportato: ATV: PAL D/K, I, B/G, SECAM D/K, B/G; DTV: DVB-T / T2 / C (DVB-S / S2 opzionale).
- Ingresso antenna: 75Ω coassiale, sbilanciato.
- Ingresso video AV: 75Ω, 1±0,1 Vp-p, terminale RCA.
- Ingresso audio AV: 20KΩ, 0,2-2Vrms.
- Ingresso video HDMI: 480i, 480P, 576i, 576P, 720P, 1080i, 1080P.

### TELEVISORE

32"(HD)

Risoluzione Max.	1366 x 768
Risoluzione Migliore	1360 x 768@60Hz
Alimentazione elettrica	100-240VAC 50/60Hz
Consumo energetico dell'altoparlante	6W+6W

32"(FHD)/40"

Risoluzione Max.	1920 x 1080
Risoluzione Migliore	1920 x 1080@60Hz
Alimentazione elettrica	100-240VAC 50/60Hz
Consumo energetico dell'altoparlante	6W+ 6W

### GESTIONE ENERGETICA

Modalità	Consumo di energia
	32"/40"
Funzionamento normale	≤ 55W
Standby	≤ 0.5W

### MODALITÀ DI VISUALIZZAZIONE HDMI

40"

MODALITÀ VESA			
NO.	Modalità	Risoluzione	Frequenza di aggiornamento
1	VGA	640 x 480	60Hz
2	SVGA	800 x 600	60Hz
3	XGA	1024 x 768	60Hz
4	SXGA	1280 x 1024	60Hz
5	WXGA	1600 x 900	60Hz
6	WUXGA	1920 x 1080	60Hz

32"

MODALITÀ VESA			
NO.	Modalità	Risoluzione	Frequenza di aggiornamento
1	VGA	720 x 400	70Hz
2		640 x 480	60Hz
3	SVGA	800 x 600	60Hz
4	XGA	1024 x 768	60Hz
5	WXGA	1360 x 768	60Hz

### DIMENSIONI (L X P X H) E PESO

32"

Esclusa base	Senza imballo: 731 x 68 x 433(mm <sup>3</sup> )
Inclusa base	Senza imballo: 731 x 177 x 486(mm <sup>3</sup> )
	Con imballo: 797 x 108 x 483(mm <sup>3</sup> )
	Peso netto: 3.9kg
	Peso lordo: 5.1kg

40"

Esclusa base	Senza imballo: 903 x 69 x 557(mm <sup>3</sup> )
Inclusa base	Senza imballo: 903 x 193 x 609(mm <sup>3</sup> )
	Con imballo: 995 x 118 x 647(mm <sup>3</sup> )
	Peso netto: 6.2kg
	Peso lordo: 8.3kg

## ISTRUZIONI DI INSTALLAZIONE DELLA BASE TV

Posizionare prima l'apparecchio su un piano stabile, distinguere la base sinistra e destra e la direzione di installazione della base anteriore e posteriore.

Installare le basi nella parte inferiore del coperchio posteriore del televisore come la direzione della freccia nella figura.

Allineare i fori delle viti, quindi stringere le viti (notare che il modulo base deve essere regolato allo stato della figura, altrimenti non può essere installato.)

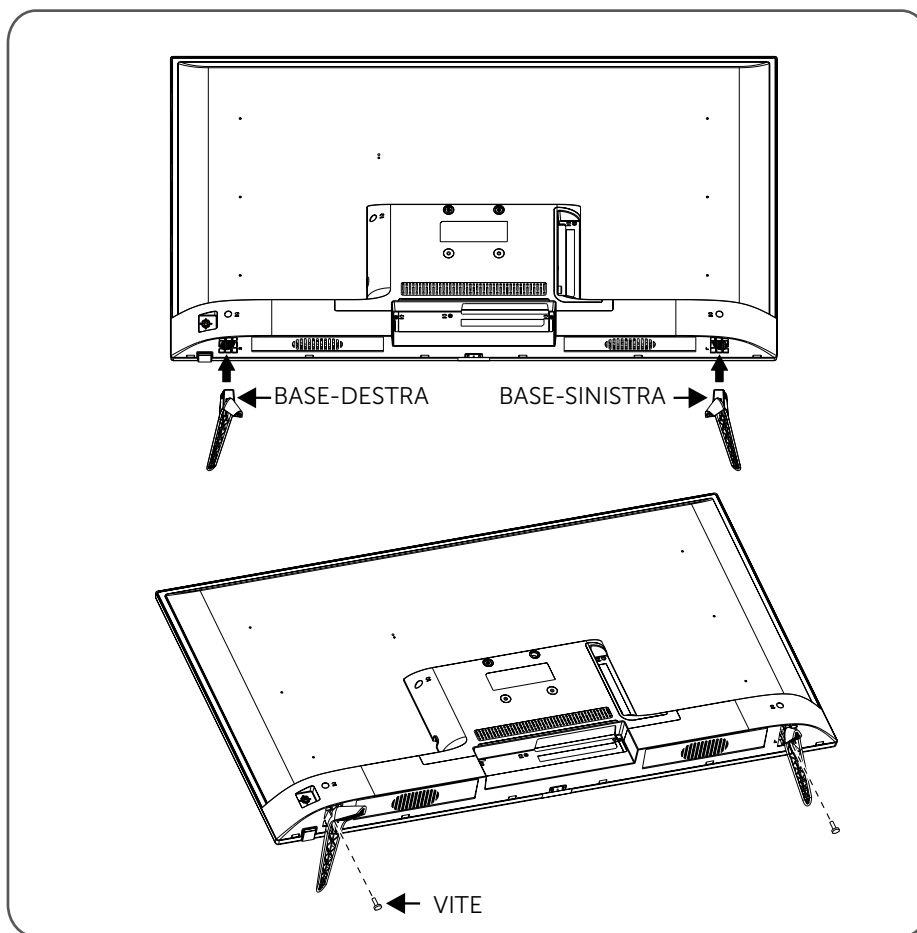

 **NOTA:**

La base effettiva e l'aspetto della macchina potrebbero essere diversi dalle immagini; fare riferimento al modello effettivo.

## UTILIZZO DI UN SUPPORTO TV A PARETE

### PERICOLO

- Si prega di acquistare un supporto TV idoneo al modello di televisore scelto, quando si monta il televisore a parete.
- Assicurarsi che la capacità portante della parete per l'installazione del supporto non sia inferiore a 4 volte il peso del televisore e del supporto a parete in modo da evitare cadute.
- Fare riferimento alle istruzioni fornite con il televisore e il supporto a parete per l'installazione.
- Assicurarsi che non vi siano cavi o canaline nella sezione della parete in cui verrà installato un supporto a parete. Affidare un tecnico professionista per completare l'installazione. L'azienda non è responsabile per incidenti, lesioni personali o danni causati da un'installazione impropria del televisore.

### NOTE:

- Se si trovano viti nel foro per il montaggio a parete dietro il televisore prima di installare il supporto a parete, le viti devono essere rimosse e posizionate per un uso successivo.
  - Si prega di acquistare le viti da parete in base alla situazione attuale.
  - Se negli accessori sono presenti viti autofilettanti a coda piatta, decidere se è adatto per l'uso in base alla situazione effettiva del supporto a parete.
- 32 "/ 40": viti autofilettanti M4x 10 coda piatta 2 pezzi (opzione)

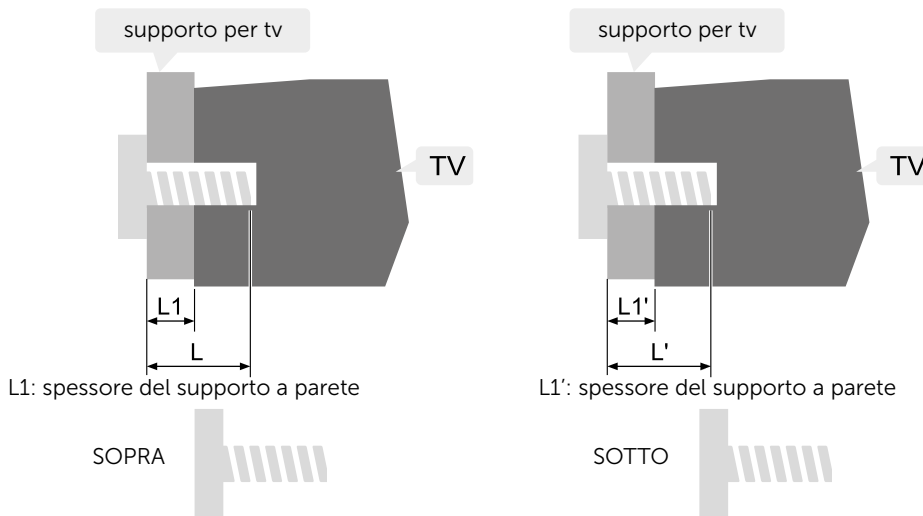

Distanza tra i fori sulla parete (H x V) (mm)	Viti richieste (lunghezza bullone consigliata) (mm)
32"/40": 75 x 75	IN ALTO: 2x M4 (L = 8 + L1), Viti della macchina IN BASSO: 2x M4 (L' = 8 + L1'), Viti autofilettanti a coda piatta



**INFORMAZIONI AGLI UTENTI ai sensi del Decreto Legislativo N°49 del 14 marzo 2014 "Attuazione della direttiva 2012/19/UE sui rifiuti di apparecchiature elettriche ed elettroniche (RAEE)"**

Il simbolo del cassonetto barrato riportato sull'apparecchiatura indica che il prodotto alla fine della propria vita utile deve essere raccolto separatamente dagli altri rifiuti. L'utente dovrà pertanto conferire l'apparecchiatura integra dei componenti essenziali giunta a fine vita agli idonei centri di raccolta differenziata dei rifiuti elettronici ed elettrotecnici oppure riconsegnarla al rivenditore al momento dell'acquisto di nuova apparecchiatura di tipo equivalente, in ragione di uno a uno, oppure uno a zero per le apparecchiature aventi lato maggiore inferiore a 25 cm. L'adeguata raccolta differenziata per l'avvio successivo dell'apparecchiatura dimessa al riciclaggio, al trattamento e allo smaltimento ambientale compatibile contribuisce ad evitare possibili effetti negativi sull'ambiente e sulla salute e favorisce il riciclo dei materiali di cui è composta l'apparecchiatura. Lo smaltimento abusivo del prodotto da parte dell'utente comporta l'applicazione delle sanzioni amministrative di cui al Decreto Legislativo N° 49 del 14 marzo 2014.

**enjoy**  
your upgrade

**LED TV**

Modello: XD32H1KSAT  
Alimentazione: 100-240V~, 50/60Hz  
Consumo energetico: 55W

Fabbricante: DML S.p.A.  
Via Emilia Levante, 30/a  
48018 Faenza (RA) Italy  
www.xd-enjoy.com

**HDMI ROHS CE**

**ATTENZIONE**

Pericolo, alta tensione all'interno! Per evitare scosse elettriche, non aprire il coperchio posteriore. All'interno non ci sono parti riparabili dall'utente, quindi contattare personale professionale e autorizzato!

0 703557 954047

MADE IN CHINA

**enjoy**  
your upgrade

**LED TV**

Modello: XD40F1KSAT  
Alimentazione: 100-240V~, 50/60Hz  
Consumo energetico: 55W

Fabbricante: DML S.p.A.  
Via Emilia Levante, 30/a  
48018 Faenza (RA) Italy  
www.xd-enjoy.com

**HDMI ROHS CE**

**ATTENZIONE**

Pericolo, alta tensione all'interno! Per evitare scosse elettriche, non aprire il coperchio posteriore. All'interno non ci sono parti riparabili dall'utente, quindi contattare personale professionale e autorizzato!

0 703557 954054

MADE IN CHINA

## CONDIZIONI GENERALI DI GARANZIA E ASSISTENZA PRODOTTI XD

Tutti i prodotti XD sono costruiti nel rispetto delle normative nazionali e internazionali regolanti la qualità dei materiali utilizzati nella fabbricazione. Qualora i prodotti dovessero presentare qualche inconveniente, l'utente è pregato di avvalersi della presente Garanzia, che dà diritto ad usufruire dell'assistenza tecnica.

La garanzia dei prodotti XD copre i difetti di funzionamento imputabili al processo di fabbricazione nel rispetto di quanto previsto dal Codice del Consumo (Decreto Legislativo 206/2005).

Garanzia del dispositivo:

La durata della garanzia è di:

- per usi privati mesi ventiquattro (24) dall'emissione del documento di acquisto (così come previsto dal Codice del Consumo)
- per usi professionali (per acquisti effettuati con emissione di fattura e partita IVA) mesi dodici (12) come previsto dall'art. 1490 del Codice Civile.

Il cliente, per poter usufruire del servizio di garanzia, dovrà esibire il documento d'acquisto rilasciato dal punto vendita. Il diritto alla garanzia è sempre subordinato a verifica tecnica che ne certifichi la causa.

Non saranno coperti da garanzia:

- a) i danni accidentali, o danni causati da trascuratezza, cattivo uso, manomissione e ogni altro danno dovuto a negligenza del cliente;
- b) rimozione o danneggiamento dei sigilli di garanzia ed etichette apposte a scopo di identificazione sui prodotti;
- c) utilizzo di pezzi e accessori non originali;
- d) interventi software (l'installazione di software non compatibile e non autorizzato potrebbe compromettere il corretto funzionamento).

Il venditore non potrà essere ritenuto responsabile per eventuali danni che possano, direttamente o indirettamente, derivare a persone, cose e animali domestici dovuti alla mancata o errata osservazione di quanto riportato nel manuale di istruzioni del prodotto o sul prodotto stesso.

### IMPORTANTE:

Prima richiedere l'intervento di assistenza tecnica di un prodotto informatico o elettronico, che conserva nella propria memoria interna o in altri dispositivi removibili dati dell'utente, è necessario salvare tutti i dati poiché potrebbero essere persi durante le fasi di lavorazione.

**Informazioni su prodotti e condizioni di garanzia, centri di assistenza sono consultabili sul sito [www.xd-enjoy.com](http://www.xd-enjoy.com) o rivolgendosi al punto vendita Trony – DML dove è stato effettuato l'acquisto.**



**enjoy**  
your upgrade

Fabbricante: DML S.p.A.  
Via Emilia Levante, 30/a  
48018 Faenza (RA) Italia  
[www.xd-enjoy.com](http://www.xd-enjoy.com)