





**LAVASCIUGA
WASHER-DRYER
LAVE-LINGE SÉCHANT
VOLLWASCHTROCKNER
LAVADORA-SECADORA**

	LIBRETTO ISTRUZIONI	IT
	INSTRUCTION MANUAL	EN
	MANUEL D'INSTRUCTIONS	FR
	GEBRAUCHSANLEITUNG	DE
	MANUAL DE INSTRUCCIONES	ES

Sommario

1. AVVERTENZE PER LA SICUREZZA E L'USO	2
2. ISTRUZIONI PER L'INSTALLAZIONE.....	7
3. DESCRIZIONE COMANDI	12
4. UTILIZZAZIONE DELLA MACCHINA PER IL LAVAGGIO	13
5. UTILIZZAZIONE DELLA MACCHINA PER L'ASCIUGATURA.....	23
6. PULIZIA E MANUTENZIONE.....	27
7. AVVERTENZE IN CASO DI ANOMALIE DI FUNZIONAMENTO.....	30
8. INFORMAZIONI AGGIUNTIVE PER L'UTENTE.....	33

Questo apparecchio dispone di contrassegno  ai sensi della direttiva europea 2012/19/EU in materia di apparecchi elettrici ed elettronici (Waste Electrical and Electronic Equipment - WEEE).

Questa direttiva definisce le norme per la raccolta e il riciclaggio degli apparecchi dismessi valide su tutto il territorio dell'Unione Europea.

Il simbolo del cassonetto barrato riportato sull'apparecchiatura o sulla confezione indica che il prodotto alla fine della propria vita utile deve essere raccolto separatamente dagli altri rifiuti. L'utente dovrà pertanto conferire l'apparecchiatura giunta a fine vita agli idonei centri di raccolta differenziata dei rifiuti elettronici ed elettrotecnici, oppure riconsegnarla ai rivenditori al momento dell'acquisto di una nuova apparecchiatura di tipo equivalente, in ragione di uno a uno.

L'adeguata raccolta differenziata per l'avvio successivo dell'apparecchiatura dismessa al riciclaggio, al trattamento e allo smaltimento ambientalmente compatibile contribuisce ad evitare possibili effetti negativi sull'ambiente e sulla salute e favorisce il reimpiego e/o riciclo dei materiali di cui è composta l'apparecchiatura.

Lo smaltimento abusivo del prodotto da parte dell'utente comporta l'applicazione delle sanzioni amministrative ai termini di legge.



LEGGERE ATTENTAMENTE LE ISTRUZIONI E AVVERTENZE

Avvertenza!

Vi consigliamo di leggere attentamente tutte le istruzioni contenute in questo manuale per conoscere le condizioni più idonee per un corretto e sicuro utilizzo dell'apparecchio.

È molto importante che questo libretto istruzioni venga conservato con l'apparecchiatura per consultazioni future.

In caso di vendita o di trasferimento accertarsi che il libretto accompagni sempre la macchina, per permettere di informarsi sul funzionamento.

1. AVVERTENZE PER LA SICUREZZA E L'USO

Avvertenza!

Questi avvertimenti vengono forniti per ragioni di sicurezza.

Devono essere letti attentamente prima dell'installazione e prima dell'uso.

Smaltimento dell'imballaggio

- Non lasciare i residui dell'imballo incustoditi nell'ambiente domestico. Separare i vari materiali di scarto provenienti dall'imballo e consegnarli al più vicino centro di raccolta differenziata.
- I materiali componenti l'imballo (sacchetti di plastica, polistirolo, profilati metallici, ecc.) non devono essere lasciati alla portata dei bambini.

Smaltimento dell'apparecchio dismesso

- **L'apparecchio dismesso deve essere reso inutilizzabile: si abbia cura di rendere inservibile la vecchia chiusura oblò (si eviterà così che i bambini, durante i loro giochi, possano chiudersi dentro ed essere in pericolo di vita) e tagliare il cavo di alimentazione elettrica dopo aver staccato la spina dalla presa di corrente.**
L'apparecchio dovrà poi essere consegnato ad un centro di raccolta differenziata.

Tutela dell'ambiente

- Sfruttare la capacità massima consigliata. Non superare il carico massimo consentito.
- Non utilizzare la funzione prelavaggio per bucato poco o normalmente sporco.
- Dosare il detergente secondo le raccomandazioni del costruttore
- Selezionare la massima velocità di centrifuga compatibilmente con il tipo di bucato. Le centrifughe ad alta velocità riducono il tempo di asciugatura e riducono il consumo di energia.
- I programmi che lavorano con temperature più basse risultano essere i più efficaci in termini di consumo energetico. Si consiglia, quindi, di prendere nota delle informazioni presenti sulle targhette presenti sui capi da lavare e

fornite dal produttore. In questo modo le temperature ed i dosaggi di detergente saranno ottimizzati per evitare consumi eccessivi.

- Si raccomanda di seguire le istruzioni riportate nel manuale, e le indicazioni date dai produttori di detergente, ammorbidente e additivi (solventi, sgrassatori, additivi smacchiatori...) per un loro utilizzo e dosaggio corretto. Il non rispetto delle raccomandazioni fornite possono causare danni all'apparecchio.
- Informazioni su detersivi, additivi e agenti pulenti per uso domestico sono disponibili sul sito www.cleanright.eu.
- **AVVERTENZA:** maggiore è la velocità di centrifuga, maggiore è la rumorosità e minore è il contenuto di umidità residua. Minore è la quantità di umidità residua alla fine del lavaggio e minore sarà il consumo energetico durante l'asciugatura.

Istruzioni sulla sicurezza

- Questo apparecchio è destinato all'utilizzo domestico e ad applicazioni simili, come la zona cucina del personale in negozi, uffici e altri ambienti di lavoro, case di fattoria, e per l'utilizzo da parte di clienti in hotel, motel, ambienti di tipo bed and breakfast e di altri servizi residenziali. È conforme alle direttive 2014/35 / UE e 2014/30 / UE attualmente in vigore.
- Prima dell'installazione e utilizzo leggere attentamente tutte le indicazioni contenute in questo manuale.
- Prima dell'uso assicurarsi che il gruppo vasca sia stato sbloccato (vedere le istruzioni). Se il gruppo vasca non è stato sbloccato, durante la centrifuga può causare danni alla lavasciuga e ai mobili o alle apparecchiature vicine.
- Questo Libretto Istruzioni costituisce parte integrante dell'apparecchio: occorre conservarlo sempre integro unitamente all'apparecchio. L'installazione dovrà essere eseguita da personale qualificato e nel rispetto delle norme vigenti. L'apparecchio è costruito per le seguenti funzioni: lavaggio e asciugatura di biancheria o tessuti dichiarati idonei dal produttore al trattamento in macchina nell'apposita targhetta. Ogni altro uso va considerato improprio. **Il costruttore declina ogni responsabilità per utilizzi diversi da quelli indicati.**
- La targhetta di identificazione, con i dati tecnici, il numero di matricola e la marcatura è visibilmente posizionata nella parte in vista dopo l'apertura del portello oblò. **La targhetta di identificazione non deve mai essere rimossa.**
- **I lavori elettrici ed idraulici necessari per l'installazione dell'apparecchi devono essere eseguiti solo da personale qualificato.**
- È obbligatorio il collegamento di terra secondo le modalità previste dalle norme di sicurezza degli impianti elettrici. **Il costruttore declina ogni responsabilità per eventuali danni a persone o cose derivanti dal mancato collegamento o collegamento difettoso della linea di terra.**
- Nel caso in cui l'apparecchio non venisse allacciato tramite una spina, occorre prevedere un dispositivo di separazione unipolare con l'apertura per contatto di almeno 3mm.
- La spina da collegare al cavo di alimentazione e la relativa presa dovranno essere dello stesso tipo ed in conformità alle norme in vigore. Verificare che i valori di tensione e frequenza di rete corrispondano a quelli riportati sulla

targhetta di identificazione. Evitare l'uso di adattatori o derivatori. Non staccare mai la spina tirando il cavo di alimentazione.

- **La macchina è staccata dalla rete di alimentazione elettrica solo se la spina è estratta dalla presa oppure se è stato disinserito l'interruttore generale dell'impianto elettrico. La spina deve essere accessibile dopo l'installazione.**
- **AVVERTENZA:** l'apparecchio non deve essere alimentato tramite un dispositivo di commutazione esterno, ad esempio un timer o collegato a un circuito che viene regolarmente acceso e spento da un utility.
- L'apparecchio deve essere installato utilizzando nuovi assiami di tubi flessibili (presenti a corredo dell'apparecchio). I vecchi assiami di tubi flessibili non dovrebbero essere riutilizzati.
- Fare attenzione che l'apparecchiatura non appoggi sul cavo di alimentazione elettrica.
- La lavasciuga non deve essere assolutamente utilizzata sui veicoli, a bordo di navi o di aerei, o in ambienti che presentano condizioni particolari come, per esempio, atmosfere esplosive o corrosive (polveri, vapori e gas) o liquidi esplosivi e/o corrosivi.
- Non posizionare la lavasciuga in ambienti esposti al gelo. Tubi gelati possono scoppiare sotto pressione.
- Assicurarsi che il tubo di scarico, agganciato al lavandino, **sia saldamente bloccato e non possa muoversi.**
- Se non fosse bloccato, la forza repulsiva dell'acqua potrebbe spostarlo dal lavandino con **pericolo di allagamento.**
- Agganciando il tubo ad un lavandino **controllare inoltre che l'acqua defluisca rapidamente dallo stesso per evitare pericoli di trabocco dal lavandino.**
- Non sovraccaricare la macchina.
- In nessun caso impiegare per la lavasciuga detersivi contenenti solventi o prodotti chimici, per il lavaggio. **Potrebbero danneggiare la macchina e formare vapori velenosi. Questi potrebbero inoltre incendiarsi ed esplodere.**
- Indumenti inzuppati di prodotti petroliferi non devono essere lavati in macchina. Verificare che non siano presenti nei capi apparecchi infiammabili prima del lavaggio (esempio: accendini, fiammiferi, ecc.)
- Se vengono usati fluidi volatili per la pulitura, accertarsi che le sostanze siano state tolte dall'indumento prima di introdurlo nella macchina.
- Prima di introdurre gli indumenti per il lavaggio, assicurarsi che le tasche siano vuote, i bottoni ben biffati e le cerniere chiuse.
- Evitare di lavare indumenti sfilacciati o strappati.
- Lavando con temperature elevate il vetro dell'oblò si riscalderà molto.
- **Prima di aprire l'oblò, controllare che l'acqua sia stata completamente scaricata.**
- Se c'è dell'acqua aprire l'oblò solo dopo averla fatta scaricare. Nel dubbio, leggere il libretto istruzioni.
- **L'acqua nella macchina non è potabile!**
- Ingerire detersivi per lavatrici può causare lesioni in bocca ed in gola.

-
- Prima di togliere la biancheria dalla lavasciuga **assicurarsi che il cestello sia fermo.**
 - Al termine di ogni utilizzo, spegnere la macchina per evitare dispersione di energia elettrica.
 - Lasciare l'oblò socchiuso fra un lavaggio e l'altro allo scopo di mantenere la guarnizione in buone condizioni.
 - In caso di funzionamento anomalo **non cercare mai di riparare la macchina da soli.** Disinserire la macchina dalla rete elettrica e chiudere il rubinetto dell'acqua. Contattare quindi un tecnico qualificato. **Le riparazioni devono essere eseguite solo da personale qualificato.**
 - **L'apparecchio è destinato all'uso da parte di persone adulte.** Non permettere ai bambini di manomettere i comandi o di giocare con la lavasciuga e **non tenere i bambini nelle vicinanze durante lo svolgimento del programma.**
 - I cuccioli di animali o i bambini piccoli potrebbero introdursi all'interno della lavasciuga.
 - Controllare sempre l'interno del cesto prima dell'uso ed **evitare che i bambini giochino con l'apparecchiatura.**
 - Tenere lontano i bambini dalla macchina con sportello oblò aperto oppure con cassetto detersivo aperto; nell'apparecchio potrebbero esservi residui di detersivo che possono causare danni irreparabili agli occhi, alla bocca ed alla gola, provocando anche la morte per soffocamento.
 - L'utilizzo di questa lavatrice / lavasciuga è consentito solo a persone adulte. L'utilizzo di questo apparecchio è consentito ai bambini a partire dagli 8 anni di età e alle persone con ridotte capacità fisiche, sensoriali o mentali oppure con mancata esperienza e conoscenza, supervisionati o istruiti da persone adulte e responsabili per la loro sicurezza.
 - L'apparecchio non è destinato all'uso da parte di persone (bambini inclusi) con ridotte capacità mentali, sensoriali o fisiche, o sprovviste della necessaria esperienza e conoscenza, a meno che non abbiano ricevuto l'opportuna supervisione o le istruzioni sull'uso dell'apparecchio da parte di un personale responsabile per la loro sicurezza.
 - La lavasciuga non deve essere utilizzata se sono stati utilizzati prodotti chimici industriali per la pulizia.
 - Evitare che si accumulino pelucchi attorno alla lavasciuga.
 - Non asciugare indumenti non lavati nella lavasciuga.
 - Gli indumenti sporchi a causa di sostanze quali olio da cucina, acetone, petrolio, cherosene, smacchiatori, trementina, cera e toglierà devono essere lavati in acqua calda con una dose supplementare di detersivo prima di essere asciugati nella lavasciuga.
 - Articoli quali spugne (schiuma di lattice), cuffie doccia, indumenti impermeabili, con fondo in spugna e vestiti o cuscini con inserti o imbottiture in spugna non devono essere asciugati nella lavasciuga.
 - Gli ammorbidenti, o prodotti simili, devono essere utilizzati in base a quanto specificato dalle relative istruzioni.

-
- La parte finale del ciclo di asciugatura avviene senza calore (ciclo di raffreddamento) affinché il bucato rimanga ad una temperatura tale da assicurare che gli indumenti non siano cambiati.
 - Non arrestare mai la lavasciuga prima della fine del ciclo di asciugatura, a meno che tutti gli indumenti non siano estratti e stesi rapidamente così che il calore sia dissipato.
 - Non conservare liquidi infiammabili vicino all'apparecchio.

Periodo di sosta prolungata.

- Dovendo lasciare la macchina inattiva per lungo tempo è consigliabile: staccare i collegamenti elettrici ed idraulici e lasciare l'oblò socchiuso per evitare il ristagno dei cattivi odori.

Importante!

L'uso di questa apparecchiatura è facile.

Tuttavia, per ottenere i migliori risultati, è importante leggere attentamente questo libretto ed eseguire tutte le istruzioni prima di metterle in funzione.

Il libretto fornisce le indicazioni corrette sull'installazione, l'uso e la manutenzione oltre a dare utili consigli.

Il costruttore declina ogni responsabilità per danni subiti da persone e cose, causati dall'inosservanza delle suddette prescrizioni o derivanti dalla manomissione anche di una singola parte dell'apparecchio e dall'utilizzo di ricambi non originali.

2. ISTRUZIONI PER L'INSTALLAZIONE

Importante!

L'apparecchio deve essere installato da un tecnico specializzato secondo le norme in vigore.

La lavasciuga ha un peso notevole. Prudenza nel sollevarla.

2.1 DISIMBALLO

Il gruppo oscillante è bloccato per il trasporto dalle viti (A) poste sul retro della lavasciuga, con relativi distanziali di plastica (B). Lo smontaggio delle viti permette di utilizzare il cavo di alimentazione elettrico.

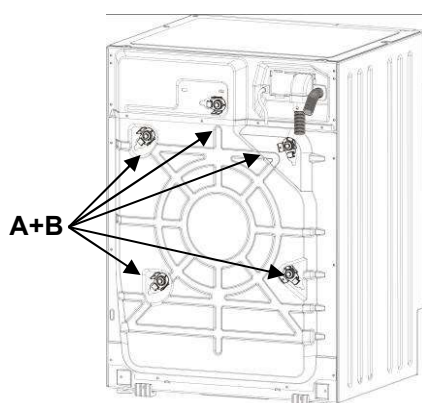

1. Svitare **tutte** le viti con la chiave da 10 mm.
2. Togliere dal retro **tutte** le viti (A)
3. Togliere **tutti** i distanziali di plastica (B)

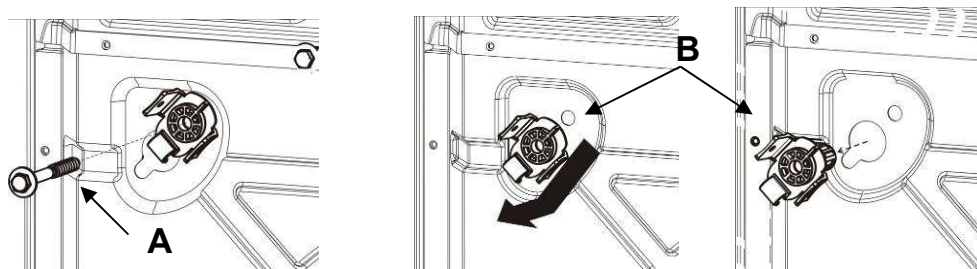

AVVERTENZA: È assolutamente necessario montare **tutti (n.5)** gli appositi tappi di plastica forniti in dotazione (C), per evitare che spruzzi o acqua penetrino all'interno della macchina, oppure per evitare il contatto con parti in tensione

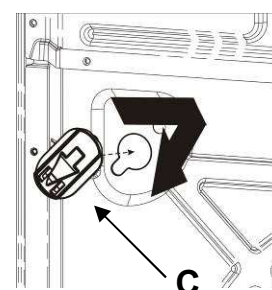

Attenzione!

- **Non** capovolgere la macchina e non adagiarla sui fianchi.
- È consigliabile conservare tutte le sicurezze di trasporto che dovranno essere rimontate nel caso di un trasferimento dell'apparecchiatura.

2.2 POSIZIONAMENTO E LIVELLAMENTO

1. Sistemare la macchina nella posizione prescelta.
2. Livellare accuratamente la macchina in tutte le direzioni mediante una livella a bolla regolando se necessario l'altezza dei piedini. A regolazione avvenuta bloccare i piedini con gli appositi controdati.

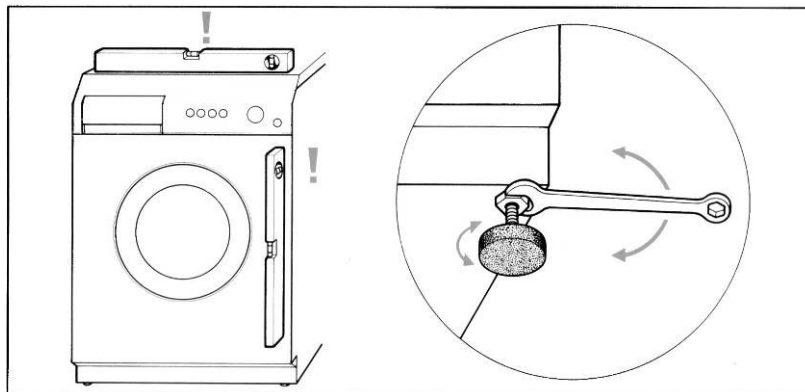

3. In presenza dei **piedini regolabili posteriori**, fare attenzione al fatto che nella parte posteriore la macchina non appoggi sulle slitte. Verificare, prima di inserire la macchina nella cucina, che i piedini posteriori siano completamente avvitati, per evitare il loro danneggiamento durante l'inserimento.

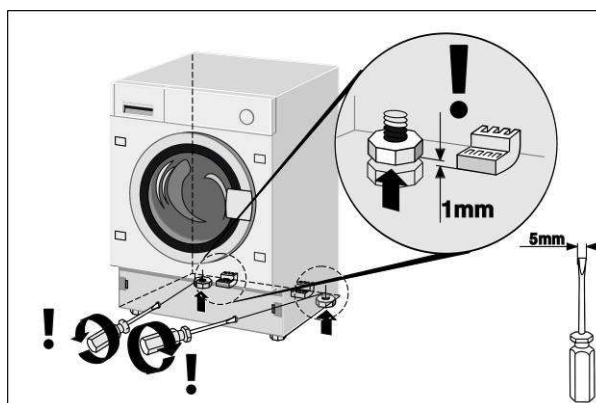

Dopo avere inserito l'apparecchio nella cucina, è necessario alzare i piedini posteriori, per evitare che la macchina appoggi sulle slitte. Dopo avere alzato i piedini posteriori, procedere con il livellamento della macchina ed il fissaggio dei piedini anteriori.

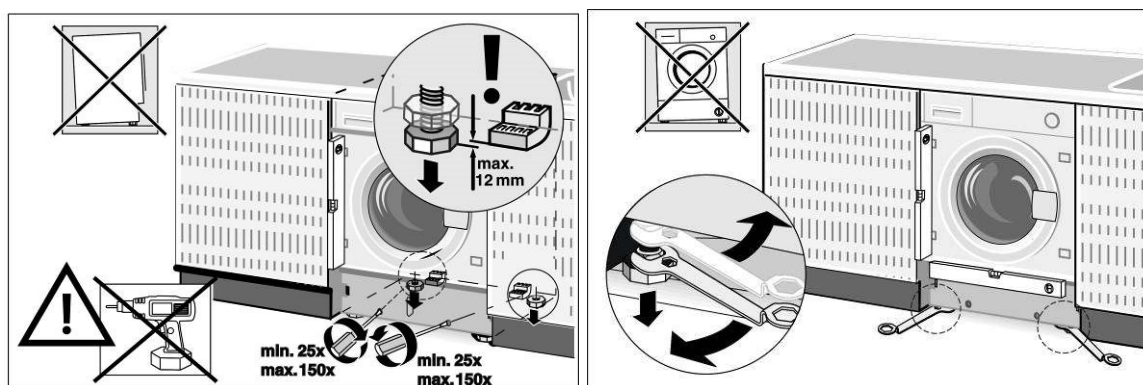

I tubi per l'alimentazione e lo scarico dell'acqua possono essere orientati verso destra o verso sinistra per consentire una adeguata installazione.

Attenzione!

- Si raccomanda di eseguire questa operazione in modo accurato onde evitare durante l'uso, vibrazioni rumori o spostamenti della lavasciuga.
- Qualora la macchina sia installata su un pavimento ricoperto da moquette, occorre prestare attenzione che le aperture nella parte inferiore della lavasciuga non vengano ostruite.
- Accertarsi inoltre che durante il funzionamento, la lavasciuga non sia appoggiata a muri, pareti, mobili, ecc.
- La macchina non deve essere installata dietro ad una porta bloccabile, porta scorrevole oppure ad una porta con cerniera nella parte opposta.

2.3 COLLEGAMENTO ALLA PRESA D'ACQUA

1. Verificare che la pressione di alimentazione sia compresa tra i seguenti valori: **0,05-0,9MPa**. In caso di pressione superiore, installare un riduttore di pressione.
2. Collegare il tubo di alimentazione **acqua fredda** (ghiera di colore **azzurro**) al rubinetto di acqua fredda con bocca filettata $\frac{3}{4}$ gas, avendo cura di avvitarlo strettamente per evitare perdite. Il tubo di carico dell'acqua non deve essere piegato o schiacciato e non deve essere cambiato o tagliato. Le filettature devono essere serrate esclusivamente a mano.
3. Nel caso in cui sia presente l'alimentazione con **acqua calda**, la temperatura dell'acqua che viene erogata non deve essere superiore a 60°C ed il tubo con ghiera di colore **rossa** deve essere collegato al rubinetto che eroga acqua calda.

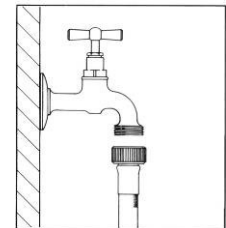
**Attenzione!**

- Se il collegamento viene effettuato a tubazioni nuove o rimaste inattive per molto tempo, bisogna far defluire una certa quantità di acqua prima di inserire il tubo di carico. In tal modo si evita che eventuali depositi di sabbia e altre impurità possano otturare gli appositi filtri in dotazione della macchina per proteggere le valvole di carico acqua.
- Il nuovo tubo di alimentazione fornito con la macchina deve essere utilizzato ed il vecchio tubo di alimentazione non deve essere utilizzato.

2.4 COLLEGAMENTO ALLO SCARICO

1. Infilare l'estremità del tubo di scarico in una condotta di scarico con diametro interno minimo di 4 cm ad una altezza compresa tra 50 e 90 cm, oppure ben agganciato (utilizzando il supporto in plastica sulla curva del tubo) ad un lavandino o vasca da bagno.

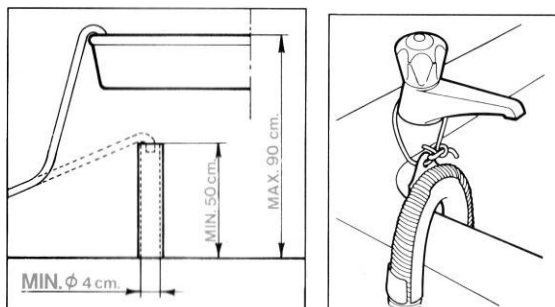

2. Controllare comunque che l'estremità del tubo di scarico sia sempre ben fissata per impedire che la forza repulsiva dell'acqua possa spostarla dalla sua posizione.

Attenzione!

- Per favorire il deflusso dell'acqua, evitare piegamenti o strozzature.
- L'eventuale prolungamento del tubo di scarico non deve essere oltre 1 metro, deve avere lo stesso diametro interno e non deve presentare strozzature di alcun genere.
- In nessuno dei casi l'estremità del tubo di scarico deve risultare immersa in acqua.

Nota integrativa per il collegamento idrico, riguardante il mercato tedesco

Assicurarsi, prima di collegare il prodotto all'alimentazione idrica dell'abitazione, che quest'ultima sia dotata di un dispositivo di sicurezza contro la contaminazione dell'acqua potabile da riflusso (secondo DIN EN 1717). Se l'impianto idrico dell'abitazione è stato realizzato in modo adeguato, le valvole e/o i rubinetti dell'acqua sono dotati di questi dispositivi di sicurezza.

2.5 COLLEGAMENTO ELETTRICO

Prima di inserire la spina nella presa di corrente accertarsi che:

1. Il valore della tensione di alimentazione dell'impianto elettrico corrisponda al valore indicato sulla targhetta caratteristiche posta davanti, nella zona visibile con portello oblò aperto. Il valore della potenza allacciata ed i necessari fusibili sono indicati sulla targhetta.
2. Il contatore, le valvole limitatrici, la linea di alimentazione e la presa di corrente siano dimensionati per sopportare il carico massimo richiesto indicato sulla targhetta caratteristiche.
3. La presa di corrente e la spina in dotazione alla macchina siano fra loro compatibili senza l'interposizione di riduzioni, prese multiple, adattatori vari, e prolunghe che potrebbero provocare riscaldamenti o bruciature. Se la presa di corrente non corrisponde alla spina in dotazione sostituire la presa dell'impianto con una di tipo adatto.

Attenzione

- La spina deve essere accessibile dopo l'installazione.
- **È assolutamente necessario effettuare il collegamento a terra dell'apparecchio.** Inserire la spina in una presa di corrente munita di un efficiente collegamento a terra.

La nostra società declina ogni responsabilità per eventuali danni a persone o cose derivanti del mancato collegamento e da collegamento difettoso alla line di messa a terra. Un corretto collegamento elettrico garantisce la massima sicurezza.

- Questo apparecchi e conforme alle prescrizioni della direttiva CEE 89/336 del 3.5.89 (compresa la direttiva di modifica 92/31CEE) relativa alla eliminazione di radiodisturbi.
- Se il cavo di alimentazione è danneggiato, esso deve essere sostituito solo con ricambio originale, disponibile presso il Servizio Assistenza.
- **Non inserire/estrarre la spina di alimentazione dalla presa con le mani bagnate**
- **Estrarre la spina di alimentazione dalla presa solo afferrando direttamente la spina, non il cavo.**

3. DESCRIZIONE COMANDI

3.1 PANNELLO COMANDI

Tutti i comandi e controlli dell'apparecchio sono riuniti sul pannello frontale.

Display: visualizza le impostazioni (velocità di centrifuga, status dei programmi, flexi time, peso massimo consigliato, livelli di asciugatura, protezione bambini, programma clean). Le impostazioni sono modificabili attraverso i pulsanti sotto.

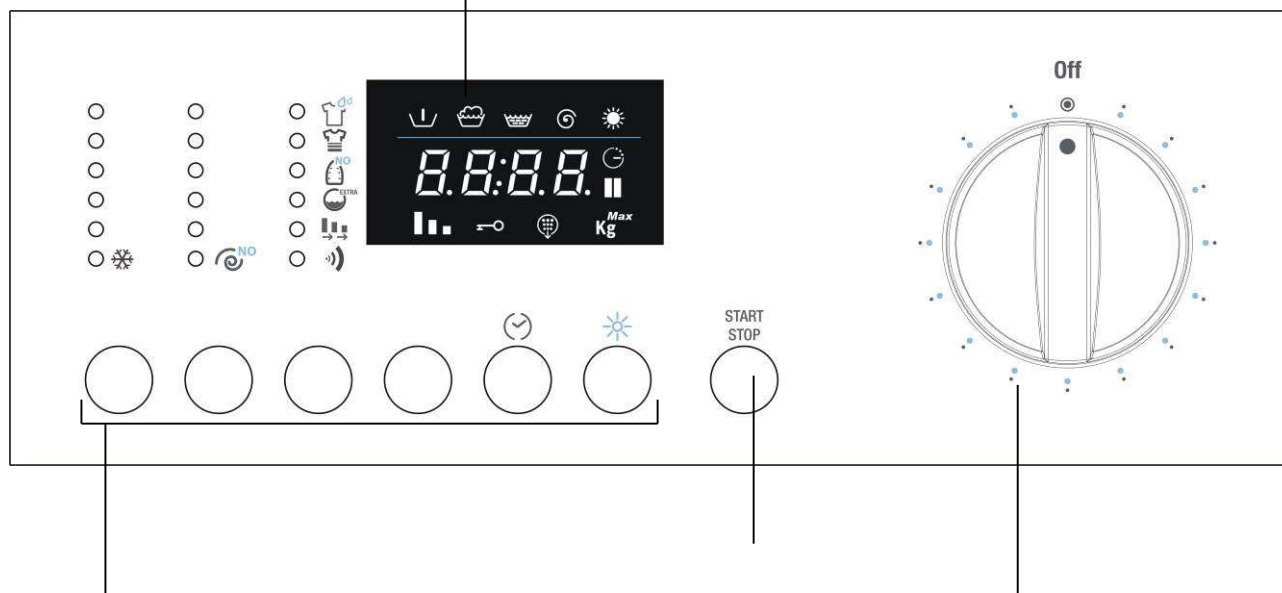

Pulsanti (da sinistra verso destra):
Selezione temperatura di lavaggio
Selezione velocità di centrifuga
Selezione opzione
Conferma opzione
Tempo alla fine
Asciugatura























Pulsante Start/Pausa:
 Per avviare e arrestare i programmi di lavaggio/asciugatura.

Selettore Programmi
 Per accendere e spegnere la lavasciuga e selezionare i programmi. Rotazione possibile in entrambe le direzioni. Il selettore non ruota durante l'esecuzione dei programmi.

4. UTILIZZAZIONE DELLA MACCHINA PER IL LAVAGGIO

4.1 PREPARAZIONE DELLA BIANCHERIA

1. Suddividere la biancheria da lavare secondo il tipo di tessuto e la solidità dei colori.
2. Lavare separatamente capi bianchi e capi colorati. È consigliabile, per la prima volta, lavare da soli i capi colorati nuovi. Normalmente, sui capi di biancheria è applicata un'etichetta che fornisce delle indicazioni utili su come si deve trattare il capo in questione. Riportiamo una breve descrizione dei simboli di queste etichette.

LAVAGGIO		CANDEGGIO			
	Lavaggio max 90°	 Candeggiabile		 Non candeggiare	
	Lavaggio max 60°				
		STIRATURA			
	Lavaggio max 40°	 Alta temperatura	 Media temperatura	 Bassa temperatura	 Non stirare
	Lavaggio max 30°				
		PULITURA A SECCO			
	Lavaggio delicato max 60°	 Tutti i solventi	 Tutti meno tricloroetilene	 Benzina Avio e R113	 Non pulire a secco
	Lavaggio delicato max 40°				
	Lavaggio delicato max 30°				
		ASCIUGATURA DOPO LAVAGGIO			
	Lavare a mano	 Alta temperatura	 Temperatura inferiore a 60°	 Non asciugare	
	Non Lavare				

Attenzione!

- Evitare il lavaggio di biancheria non orlata o strappata perché potrebbe sfilacciarsi.
- I corpi estranei possono danneggiare gli indumenti o i componenti della lavasciuga. Per cui: svuotare e rovesciare le tasche, staccare le rotelline dalle tende oppure avvolgerle in un sacchetto a rete.
- Lavare i capi molto piccoli (cinture, fazzolettini, calzini, reggiseno con rinforzi, ecc.) chiudendoli in un sacchetto di tela bianca. chiudere i bottoni automatici, le cerniere lampo, fissare i bottoni penzolanti.
- L'uso dei moderni detersivi e della giusta temperatura di lavaggio è generalmente sufficiente per eliminare le macchie dai tessuti. Tuttavia, alcune macchie difficili come erba, frutta, uova, sangue, ruggine, biro, ecc., dovrebbero essere pretrattate prima del lavaggio. **A seconda del tipo di tessuto, in commercio esistono numerosi prodotti per il trattamento delle macchie. In ogni caso, è consigliabile pulire o diluire subito le macchie, perché più sono vecchie, più sono difficili da togliere.**
- **Non osservando i simboli trattamento tessuti, possono verificarsi danni alla biancheria.**

Lana – Solo la lana marchiata pura lana vergine identificata dal marchio  oppure con l'etichetta <<trattata irrestingibile lavabile in lavasciuga>> può essere lavata in macchina nel programma specifico, altri tipi di lana è preferibile lavarli a mano o a secco.

4.2 APERTURA DELLO SPORTELLO OBLÒ

Alla macchina è stato applicato un dispositivo di sicurezza che impedisce l'apertura dello sportello oblò durante lo svolgimento del programma.

1. **Controllare che l'acqua sia stata completamente scaricata dalla vasca e che il cestello sia fermo.**

Attenzione!

- In caso di interruzione del programma di lavaggio occorre attendere da 3 a 15 minuti in funzione della temperatura interna raggiunta dalla macchina.

Attenzione!

L'acqua può essere ancora bollente se il lavaggio è stato effettuato a temperature elevate.

Se all'interno del cestello c'è ancora dell'acqua, evitare di aprire lo sportello!

4.3 CARICO DELLA BIANCHERIA

Per quanto possibile, **per risparmiare energia elettrica, è conveniente completare il carico per i vari tipi di tessuto.** Introdurre la biancheria ben sciolta alternando capi di grandi dimensioni e capi piccoli. Per le prime volte è consigliabile pesare i carichi di biancheria, poi sarà sufficiente l'esperienza acquisita. Indicativamente, elenchiamo i pesi medi dei capi più comuni:

4.4 INTRODUZIONE DELLA BIANCHERIA

1. Aprire lo sportello dell'oblò e introdurre la biancheria distribuendola in modo uniforme, ben aperta e non ammassata nel cestello; capi grandi e piccoli possibilmente mescolati.
2. La lavabiancheria, accompagnata dal presente libretto, può essere **caricata sino ad un massimo di 7kg** di biancheria per ogni lavaggio. Inserendo una quantità maggiore si avranno risultati di lavaggio insoddisfacenti e possibili malfunzionamenti della macchina.
3. **Per risparmiare energia è conveniente completare il carico** per i vari tipi di tessuto rispettando il quantitativo riportato sulla "Tabella programmi" fornita insieme a questo libretto.
4. Chiudere lo sportello premendolo contro il telaio finché si sente lo scatto della chiusura. Non impigliate capi di biancheria tra l'oblò e la guarnizione in gomma.

Attenzione!

- Se lo sportello non è chiuso bene un dispositivo di sicurezza impedisce la messa in funzione della lavasciuga.
- **Non superare la quantità massima di carico: un eccessivo carico peggiora il risultato di lavaggio.**

4.5 INTRODUZIONE DETERSIVO E ADDITIVO

La vaschetta interna è composta da tre scomparti contrassegnati con i simboli



detersivo per prelavaggio



detersivo per il lavaggio



per l'ammorbidente, appretto, additivi, ecc. (es. prodotti per il trattamento). Gli additivi vengono introdotti automaticamente nella vasca di lavaggio durante l'ultimo risciacquo.

Nello scomparto lavaggio è presente la linguetta per poter utilizzare il detersivo liquido. Per inserirla, tirare verso la parte anteriore e poi abbassarla.

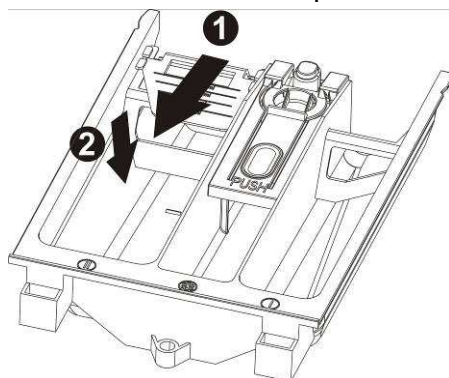

Seguendo le indicazioni della "Tabella programmi" fornita insieme a questo libretto, introdurre prima dell'inizio del programma, nell'apposito cassetto, il detersivo e gli eventuali additivi.

Il livello dei liquidi non deve comunque superare l'indicazione massima, in caso contrario le vaschette si svuoterebbero troppo presto.

Prima di versare gli additivi densi nell'apposita vaschetta, diluirli con un po' di acqua per impedire che il sifone possa otturarsi.

Impiegare solo detersivi a schiuma controllata idonei all'uso in lavasciuga.

Determinare la quantità di detersivo in base alla durezza dell'acqua, tipo e quantità di biancheria caricata e grado di sporco della stessa.

In questo modo si otterrà l'effetto desiderato ed un consumo ottimale di detersivo.

Sulle confezioni dei detersivi la quantità di dosaggio è indicata secondo 4 livelli di durezza e per carichi di biancheria da 4-5 kg normalmente sporca.

Richiedere le informazioni relative al grado di durezza dell'acqua alla competente azienda idrica erogatrice.

Durezza dell'acqua

<i>Livello di durezza</i>	<i>Gradi francesi fH</i>	<i>Gradi tedeschi dH</i>
Dolce	Fino a 15°	Fino a 8°
Media	15° - 25°	8° - 14°
Dura	25° - 40°	14° - 22°
Molto dura	Oltre 40°	Oltre 22°

4.6 DOSAGGIO DI DETERSIVI IN POLVERE

Biancheria normalmente sporca

1. Scegliere un programma senza prelavaggio.
2. Introdurre la quantità totale di detersivo indicata sulle confezioni nello scomparto lavaggio del cassetto detersivo.

Biancheria molto sporca

1. Scegliere un programma con prelavaggio.
2. Introdurre $\frac{1}{4}$ della quantità di detersivo consigliata nello scomparto prelavaggio del cassetto detersivo e $\frac{3}{4}$ del detersivo nello scomparto lavaggio.

Attenzione!

- In mancanza di indicazioni di dosaggio per la biancheria delicata in fibra sintetica dosare da $\frac{1}{2}$ fino a $\frac{2}{3}$ del quantitativo di dosaggio indicato per il lavaggio dei tessuti resistenti di cotone.
- Per il programma lana si raccomanda di impiegare solo detersivi neutri per la lana.
- Effettuare il dosaggio in base ai dati del produttore del detersivo.

4.7 DOSAGGIO DI DETERSIVI LIQUIDI

1. Versare nel dosatore in dotazione al contenitore del detersivo liquido, la dose richiesta ed introdurlo all'interno del cestello; oppure utilizzare lo scomparto lavaggio della vaschetta detersivo, inserendo l'apposito inserto.
2. La scala sull'inserto rosso è prevista come ausilio per il dosaggio del detersivo liquido.

Attenzione!

- Detersivi liquidi possono essere impiegati secondo la dose prevista dal produttore **solo per il lavaggio principale, ossia in tutti i programmi senza prelavaggio.**

4.8 DECALCIFICANTI

I decalcificanti possono essere aggiunti secondo le indicazioni dei produttori negli scomparti prelavaggio e lavaggio.
Introdurre negli scomparti prima il detersivo e poi il decalcificante.

4.9 PROGRAMMI E FUNZIONI

Per la selezione dei programmi in base al tipo di tessuto consultare la Tabella programmi", fornita insieme a questo libretto.

4.10 ACCENSIONE DELLA MACCHINA E SELEZIONE PROGRAMMA DI LAVAGGIO

Per l'accensione e la selezione dei programmi procedere come segue:

1. Ruotare la manopola programmi in uno dei due sensi. In questo modo si accende la lavasciuga.
2. Selezionare il programma di lavaggio. Sul display si alternano il tempo rimanente alla fine ed il peso massimo consigliato per il programma selezionato. A seconda di quanto visualizzato, si accendono i relativi simboli sul display.
3. Vengono mostrati i valori di default per la temperatura e la velocità di centrifuga. È possibile modificare le impostazioni iniziali attraverso il pulsante posto sotto la sequenza delle temperature e velocità di centrifuga.
4. La velocità di centrifuga pari a , significa esclusione centrifuga e arresto con vasca piena. Impostando questo valore la macchina non esegue la centrifuga finale e termina il programma di lavaggio con l'acqua nella vasca. La temperatura pari a 0°C indica lavaggio a freddo.

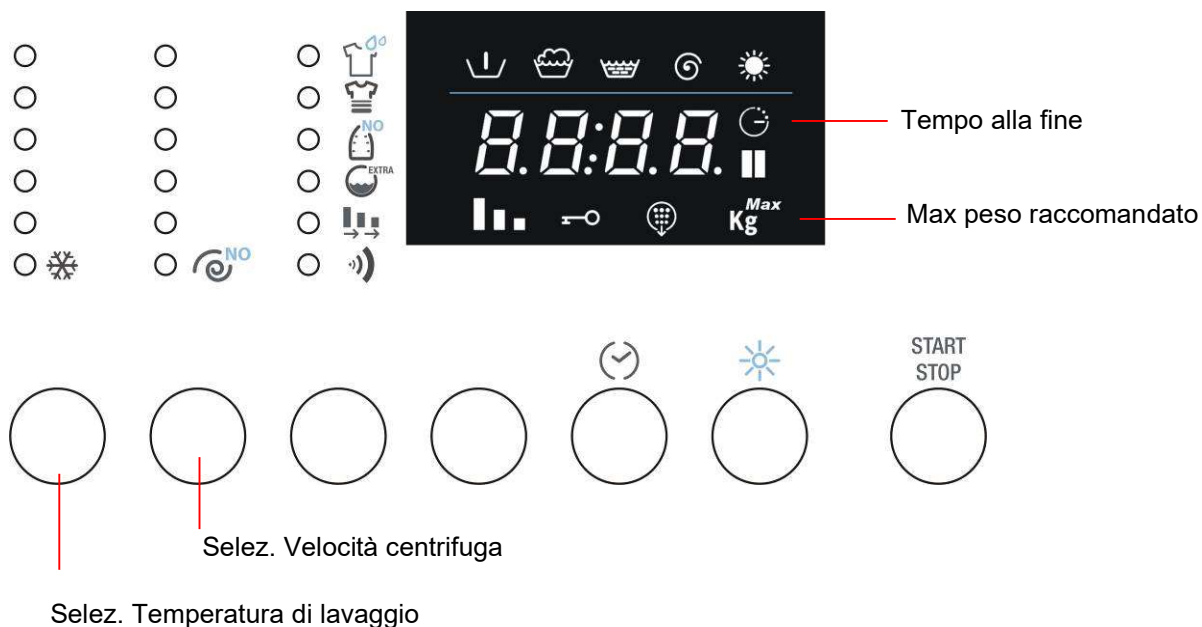

4.11 SELEZIONE E CONFERMA DELLE OPZIONI

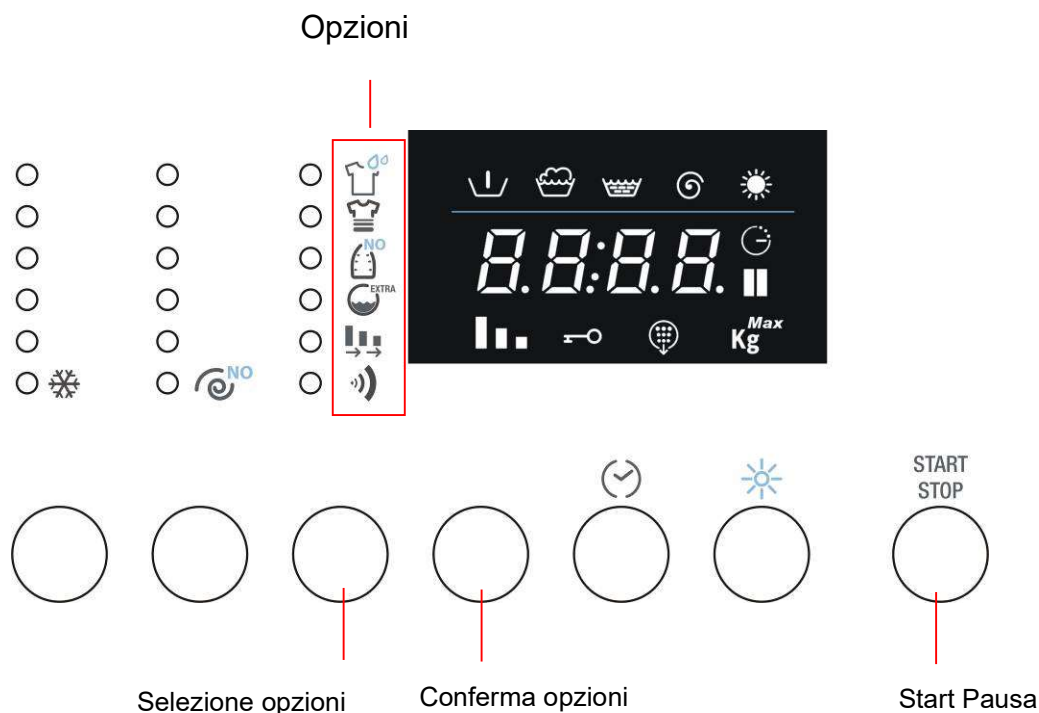

1. Attraverso il pulsante Selezione opzioni è possibile selezionare in successione le seguenti opzioni (dall'alto verso il basso):
 - Prelavaggio:** inserimento di una fase precedente al lavaggio, della durata di circa 20 minuti e con temperatura di 35°C. Adatta per carichi dove i capi sono particolarmente sporchi.
 - Intensivo:** la temperatura max diventa 60°C e la fase di lavaggio viene prolungata per aumentare l'efficacia degli enzimi presenti nei detersivi. Adatto per capi delicati ma sporchi.
 - Stira meno:** permette di ottenere al termine del lavaggio capi con ridotte stropicciature e facilmente stirabili.
 - Water plus:** Aumenta la quantità di acqua utilizzata nel lavaggio e nei risciacqui.
 - In alternativa **Risciacquo aggiuntivo:** con questa opzione viene aggiunto un risciacquo per il programma di lavaggio selezionato
 - Flexi Time:** permette di ridurre la durata del ciclo di lavaggio. Il simbolo è completamente illuminato con la durata iniziale per il programma selezionato. Selezionando l'opzione è possibile ridurre ulteriormente la durata ad un livello intermedio, ad un livello minimo e ritornare alla durata iniziale, premendo ripetutamente il pulsante Set.
 - In alternativa Rapido: permette di ridurre la durata del ciclo di lavaggio. Adatto per poca biancheria, poco sporca.
 - Buzzer:** è possibile attivare/disattivare il segnale acustico di fine ciclo. La macchina viene fornita con l'opzione attivata.
2. Per confermare l'opzione selezionata, è sufficiente premere il pulsante Conferma opzioni ed il led dell'opzione rimane acceso.
3. Per eliminare la selezione di un'opzione, è sufficiente tornare sull'opzione con il tasto Selezione opzioni e premere il pulsante Conferma opzioni. Per togliere in un'unica operazione la selezione di tutte le opzioni precedentemente confermate, è sufficiente tenere premuto il pulsante Conferma opzioni per 4 secondi.
4. L'opzione Buzzer mantiene la selezione fatta anche per i cicli successivi. Viene disattivata automaticamente solamente con il programma Night Wash.

4.12 TEMPO ALLA FINE



1. Premendo ripetutamente il pulsante Tempo alla Fine è possibile selezionare dopo quanto tempo il programma di lavaggio avrà termine. Il tempo al termine del ciclo tiene conto della durata iniziale del ciclo di lavaggio/asciugatura, delle impostazioni fatte (temperatura, velocità centrifuga e opzioni), che possono ridurre oppure allungare la durata iniziale del ciclo e del tempo di attesa che l'utente vuole aggiungere prima della partenza.
2. Dopo avere impostato il tempo alla fine, il simbolo sul display rimane acceso.
3. Per deselezionare la funzione di Tempo alla Fine è necessario premere ripetutamente il pulsante sino a quando compare sul display 0.
4. Sino alla partenza del ciclo, il simbolo Start Pausa è illuminato ad intermittenza. Dopo la partenza del ciclo, il simbolo è acceso senza intermittenza.

4.13 AVVIAMENTO DEL PROGRAMMA DI LAVAGGIO

1. Per avviare il programma di lavaggio, dopo che sono state personalizzate le impostazioni, premere il pulsante Start Pausa.
2. Dopo l'avvio il display mostra il tempo al termine del ciclo ed il simbolo Start Pausa sul display rimane acceso.
3. Durante l'esecuzione del programma di lavaggio/asciugatura i simboli che indicano le fasi vengono illuminati:

Simboli delle fasi di un ciclo: Prelavaggio, lavaggio, risciacqui, centrifuga finale e asciugatura.

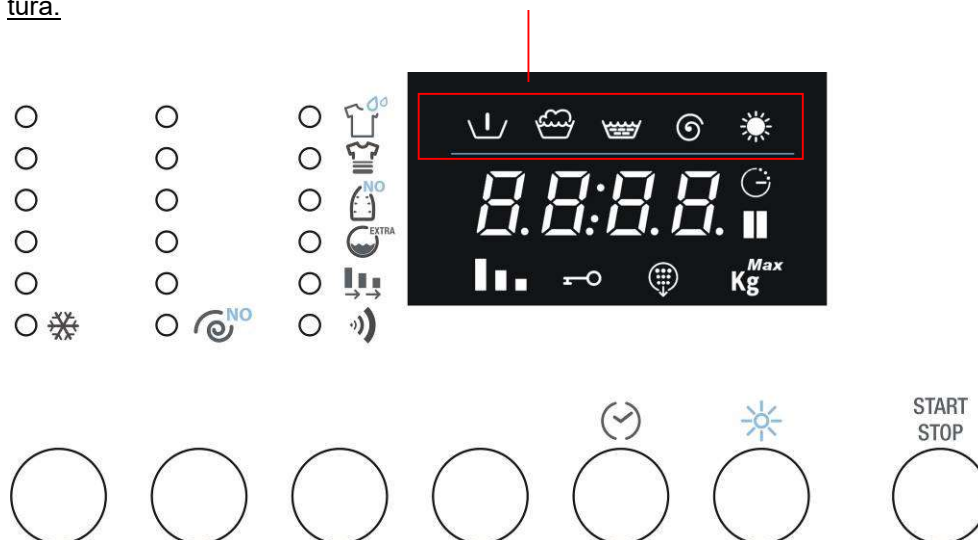

4.14 INTERRUZIONE O CAMBIAMENTO DEL PROGRAMMA DI LAVAGGIO

Il programma di lavaggio, durante l'esecuzione, può essere interrotto in qualsiasi momento:

1. premere il pulsante "Start/Pausa" per circa 3 secondi: il display visualizza alternativamente la parola PAUS (per 1 secondo) ed il tempo alla fine (per 1 secondo). La spia Avvio/Pausa si illumina ad intermittenza.
La sosta avviene anche ruotando la manopola selezione programmi/temperature durante l'esecuzione del ciclo.
2. Nel caso in cui si voglia cambiare il programma di lavaggio, è sufficiente selezionare il nuovo programma mediante la rotazione della manopola programmi, senza dover mettere in pausa la macchina. Il nuovo ciclo di lavaggio verrà eseguito completamente iniziando dalla partenza. Se nel ciclo precedente era già stata caricata l'acqua in vasca, il nuovo programma inizierà senza la fase di carico acqua.
3. Per riprendere nuovamente il ciclo, premere nuovamente il pulsante Avvio-Pausa.

4.15 FINE DEL PROGRAMMA

I programmi di lavaggio/asciugatura vengono portati a termine automaticamente ed il display visualizza la parola END e la spia "Tempo residuo" non più è illuminata.

1. **Spegnere la macchina posizionando la manopola programmi sulla posizione OFF**
2. Scaricare la biancheria dal cestello.
3. Lasciare lo sportello socchiuso affinché il vano interno della lavasciuga possa asciugarsi.
4. **Chiudere il rubinetto di ingresso dell'acqua.**

Se nella fase iniziale di impostazione della velocità di centrifuga era stata selezionata l'esclusione centrifuga con

arresto a vasca piena  (velocità di centrifuga uguale a 0), al termine del programma di lavaggio viene visualizzato sul display la scritta STOP, alternata con la scritta ---- (velocità di centrifuga uguale a 0) ed la spia di visualizzazione centrifuga illuminata.

Per proseguire con lo scarico e la centrifuga, premere due volte il pulsante di selezione centrifuga. La macchina riprende il ciclo con lo scarico e la centrifuga. Per selezionare la velocità desiderata di centrifuga, premere il pulsante sino a quando viene visualizzata la velocità desiderata. Nel caso in cui si voglia scaricare l'acqua presente nella vasca senza eseguire la centrifuga, premere il pulsante di selezione centrifuga, sino al simbolo arresto con vasca piena, indicando che lo scarico verrà effettuato senza la fase di centrifuga.

4.16 PROTEZIONE BAMBINI

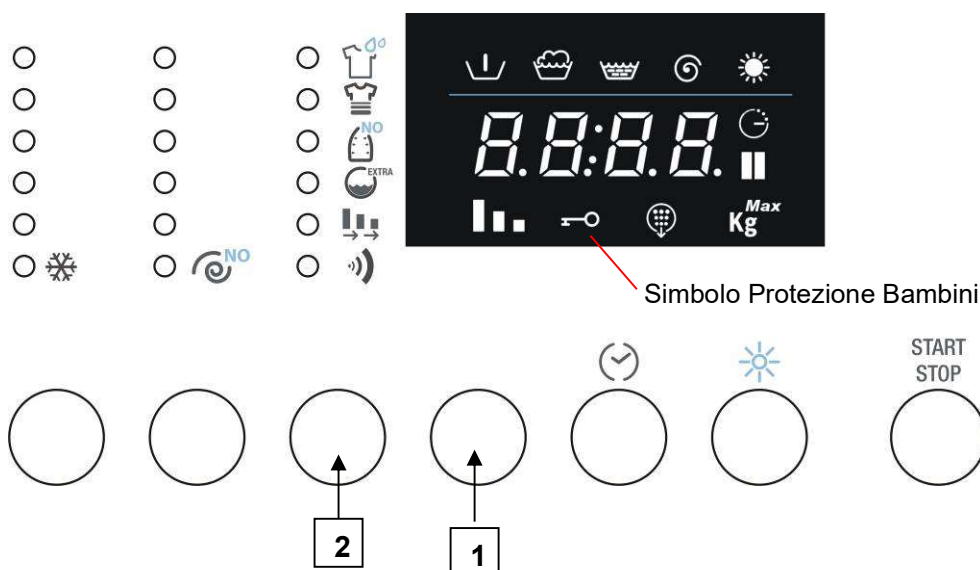

1. Quando questa funzione è attiva non è possibile modificare le opzioni, la temperatura, la velocità della centrifuga e il ciclo di lavaggio/asciugatura mentre il ciclo è in corso.
2. Per attivare il blocco bambini, premere il pulsante di conferma opzione (1) e mantenerlo premuto. Premere successivamente il pulsante di selezione Opzione (2) entro 3 secondi.
3. Il simbolo della funzione Blocco bambini si illumina per indicare che la funzione è attiva.
4. Ripetere la stessa procedura per disattivare la funzione.

4.17 APERTURA D'EMERGENZA

Nel caso di assenza dell'energia elettrica, l'oblò si apre tramite l'apposito sgancio meccanico, rappresentato dalla linguetta posta nella parte inferiore dell'apparecchio:

- Ruotare la manopola su Off ed estrarre la presa di alimentazione elettrica
- Scaricare l'acqua di lavaggio (vedi paragrafo 6.4)
- Tirare verso il basso lo sgancio e aprire l'oblò.

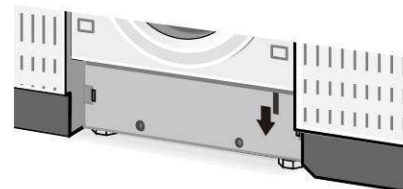

Attenzione, pericolo di scottature: prima di aprire l'oblò, assicurarsi che all'interno della macchina non ci sia acqua oppure acqua bollente e detersivo che, aprendo l'oblò, può fuori uscire provocando danni.

Attenzione: non aprire l'oblò con l'apertura di emergenza mentre sta ruotando il cestello.

5. UTILIZZAZIONE DELLA MACCHINA PER L'ASCIUGATURA

5.1 GENERALITA'

Durante i cicli di asciugatura è indispensabile che il rubinetto dell'acqua sia aperto e che il tubo di scarico sia correttamente posizionato.

Con questa macchina è possibile impostare programmi di solo lavaggio, di solo asciugatura e di lavaggio più asciugatura.

In quest'ultimo programma si ottiene il passaggio automatico del lavaggio all'asciugatura, senza intervenire sui comandi (al termine del lavaggio) per ottenere il ciclo completo.

Avvertenze

- Asciugare soltanto biancheria o indumenti lavati con una soluzione acquosa e adatti per l'asciugatura in macchina.
- Non asciugare tessuti che sono stati puliti a secco o smacchiati con solventi chimici; tessuti di lana o misto lana che si restringono con il calore; tessuti molto delicati come seta e tendine sintetiche; tessuti che possono facilmente perdere filacci come ad esempio lana sciolta, ovatta e tappeti eccessivamente sfilacciati; articoli contenenti gomma spugna o materiali elastomeri analoghi.
- **Il carico di biancheria che può essere inserito nella lavasciuga per l'esecuzione dell'asciugatura non deve essere superiore a 4kg.** La lavasciuga è stata realizzata per ottenere la massima efficacia con carichi non superiori ai 4kg di peso a secco della biancheria.
- Con l'impostazione dei programmi di lavaggio energici automaticamente viene effettuata l'asciugatura a 90°C (asciugatura normale).
- Nei programmi di lavaggio per delicati l'asciugatura viene effettuata automaticamente a 60°C (asciugatura delicata). Quindi per un programma automatico lavaggio più asciugatura, il programma di asciugatura è vincolato alla selezione del programma di lavaggio.
- Per effettuare un programma di solo asciugatura è necessario che la biancheria sia stata precedentemente lavata e centrifugata.
- Dopo l'esecuzione dell'asciugatura di biancheria particolarmente soffice, es. biancheria nuova in spugna, è consigliabile effettuare il programma "Risciacqui" allo scopo di assicurare che gli eventuali depositi di tessuto vengano scaricati e che si depositino sulla biancheria nel lavaggio successivo.

Importante – Non asciugare tessuti delicati che non resistono alla temperatura di 60°C o comunque tessuti che non resistono alla temperatura selezionata.

5.1.1 ASCIUGATURA AGGIUNTIVA

Se al termine del programma la biancheria dovesse risultare ancora troppo umida, impostare un breve ciclo di asciugatura a tempo.

Attenzione! per evitare la formazione di pieghe o il restringimento dei capi non eccedere nell'asciugatura.

5.2 PROGRAMMA DI LAVAGGIO PIU' ASCIUGATURA

Lo svolgimento automatico del programma di lavaggio e asciugatura è possibile nei programmi energici (cotone, colorati) e sintetici/delicati. Selezionando programmi di lavaggio lana, non è possibile selezionare l'asciugatura automatica dopo il lavaggio.

Per lavare ed asciugare automaticamente il carico di biancheria **non deve essere superiore a 4 kg di cotone o 2 kg di sintetici**.

Pertanto, se il carico da lavare ed asciugare supera le quantità predette non è consigliabile eseguire un programma di lavaggio + asciugatura e, al termine, sarà necessario dimezzare il carico ed eseguire l'asciugatura in due tempi.

Per impostare un **programma di lavaggio più asciugatura** procedere come segue:

1. Selezionare il **programma di lavaggio ed effettuare le eventuali modifiche ai parametri di default**;
2. Premere il pulsante asciugatura per impostare il tempo di asciugatura desiderata. Il display mostra inizialmente il tempo massimo selezionabile (2h:40') per diminuire sino a 0h:00'



Il programma di lavaggio precedentemente impostato determina se l'asciugatura sarà normale (90°C) oppure delicata (60°C).

Dopo avere selezionato un tempo di asciugatura oppure un livello di asciugatura automatica, il simbolo sul display si illumina ad intermittenza e l'illuminazione diventa fissa quando il ciclo entra nella fase di asciugatura.

5.3 PROGRAMMA DI SOLO ASCIUGATURA

1. Spegnere la macchina ruotando la manopola selezione programmi di lavaggio/asciugatura su OFF.
2. Posizionare la manopola sul programma di asciugatura desiderato: Asciugatura intensiva: per un'asciugatura normale (90°C), oppure Asciugatura delicata: per un'asciugatura delicata (60°C). Per sapere quale simbolo rappresenta ognuno dei programmi di asciugatura, vedere la tabella programmi fornita con la macchina.
3. Premere ripetutamente il pulsante Asciugatura, per impostare la modalità desiderata (vedi paragrafo precedente).
4. Premere il pulsante "Avvio-Pausa" per iniziare il programma di asciugatura. Il display visualizza il tempo residuo e si illumina il led del simbolo asciugatura.

Avvertenze

- Non essendo stato selezionato preventivamente il programma di lavaggio, la selezione del programma (normale o delicato), per l'esecuzione dell'asciugatura, è libera. Ricordarsi che l'asciugatura normale è consigliata per capi di cotone e colorati, mentre l'asciugatura è consigliata per capi sintetici e delicati.
- Per ottenere buoni risultati di asciugatura il carico della biancheria **non deve superare** i 4kg di cotone oppure **2kg di sintetici**.

5.4 INTERRUZIONE O CAMBIAMENTO DEL PROGRAMMA DI ASCIUGATURA

1. Per l'interruzione del programma di asciugatura valgono le stesse modalità del programma di lavaggio.
2. Nel caso in cui si volesse terminare il programma ed estrarre la biancheria, è consigliabile procedere con il raffreddamento della biancheria. Attraverso il pulsante di selezione, impostare il tempo di asciugatura su 20 minuti. Procedere a riavviare la macchina come indicato nel punto seguente ed al termine è possibile estrarre la biancheria.

5.5 PROGRAMMA CLEAN

Per mantenere inalterata nel tempo la funzionalità dell'apparecchio, la lavasciuga è dotata di un programma CLEAN che ha lo scopo di pulire periodicamente il circuito di asciugatura ed eliminare eventuali depositi di lanuggine.

1. Sul display, dopo un determinato numero di asciugature, il simbolo CLEAN  si illumina, e compare la scritta CIn indicando che è necessario effettuare il programma. Il led rimane illuminato sino all'esecuzione del programma CLEAN. Al termine del programma, il led si spegne.
2. Per eseguire il programma CLEAN, fare le seguenti azioni:
 - a. **Assicurarsi che il cestello sia completamente vuoto e chiudere l'oblò**
 - b. Ruotare la manopola sul programma CLEAN (vedi tabella programmi per conoscere l'esatta posizione sulla manopola)
 - c. Premere il pulsante START/PAUSA

È possibile effettuare il programma CLEAN anche quando il led sul display non è illuminato.

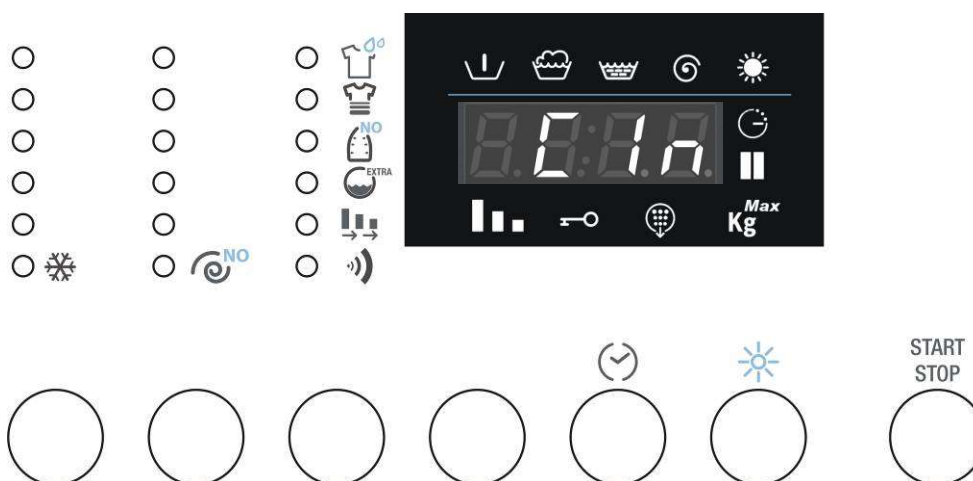

6. PULIZIA E MANUTENZIONE

Importante – Prima di eseguire qualsiasi operazione di pulizia o manutenzione, bisogna staccare la spina della presa di corrente.

6.1 PULIZIA ESTERNA

- Una pulizia regolare e costante permette di mantenere inalterati l'aspetto del vostro apparecchio.
- Il mobile va pulito solo con acqua e sapone, poi asciugare accuratamente con un panno soffice.
- Le parti in plastica, vanno pulite solamente con uno straccio umido.
- Non raschiare con oggetti appuntiti ed evitare l'uso di solventi o prodotti contenenti abrasivi perché danneggiano le superfici.
- **Per motivi di sicurezza non spruzzare mai sulla lavasciuga getti d'acqua.**

6.2 PULIZIA DEL CESTELLO

- Eliminare eventuali macchie di ruggine dal cestello con un apposito pulitore per acciaio inossidabile o per casi particolarmente tenaci, con carta abrasiva finissima.
- Per decalcificare la lavasciuga impiegare unicamente decalcificanti di marca con anti-corrosivo per lavatrici.
- Attenersi assolutamente per l'impiego e il dosaggio all'indicazione del produttore.
- **Far eseguire ai procedimenti di decalcificazione e di eliminazione della ruggine del cestello alcuni cicli di risciacquo per eliminare tutti i residui di acidi che potrebbero danneggiare la macchina. In nessun caso impiegare detergenti contenenti solventi. C'è il pericolo che si formino dei vapori che potrebbero incendiarsi ed esplodere.**

6.3 PULIZIA DELLA GUARNIZIONE OBLO'

Controllare periodicamente che non ci siano fermagli, bottoni, chiodi, spilli nelle pieghe della guarnizione oblò.

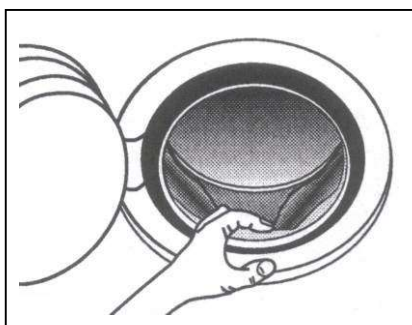

6.4 PULIZIA DELLA POMPA DI SCARICO

La pulizia della pompa di scarico occorre solo se la pompa stessa fosse bloccata a causa di bottoni, fermagli od oggetti simili e l'acqua non venisse scaricata. In tal caso operare nel modo di seguito indicato.

1. Togliere la spina dalla rete per disinserire la macchina dal collegamento elettrico.

2. A seconda del modello agire come di seguito:

Modello incasso/scomparsa totale – con un cacciavite di piccole dimensioni, fare leva e sganciare i tappi indicati nella figura, ruotare lo zoccolo verso il basso e con questa operazione si può accedere alla pompa.

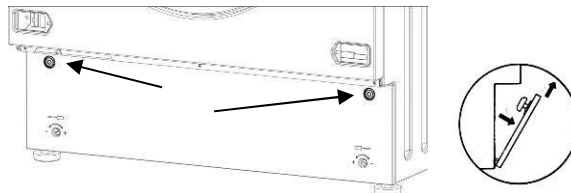

Modello Libera Installazione – Inserire un cacciavite di piccole dimensioni nelle feritoie praticate sulla porta anteriore dello zoccolo, quindi fare leggermente leva con il cacciavite verso l'alto in modo tale da liberare la parte superiore dello zoccolo stesso del mobile. Inclinare leggermente in avanti lo zoccolo e tirare verso l'alto per toglierlo completamente.

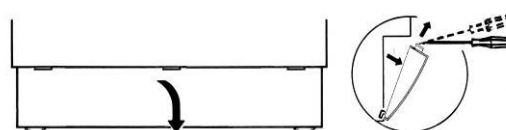

3. Estrarre il tubo flessibile di svuotamento "A".

Attenzione: il tubetto caldo segnala acqua calda o bollente. Posare sul pavimento un recipiente basso e togliere il tappo "B" per scaricare l'acqua.

A seconda del carico di acqua può essere necessario svuotare più volte il recipiente.

Quando non fuoriesce più acqua, chiudere nuovamente il tubo flessibile riapplicando saldamente il tappo "B".

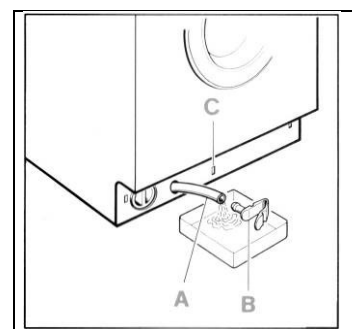

4. Svitare il coperchio della pompa "D" girando verso sinistra.

Pulire ed eliminare oggetti estranei dal corpo della pompa.

Controllare anche l'interno "E" assicurandosi che la girante ruoti liberamente, vi potrebbero essere incastrati corpi estranei che devono essere tolti.

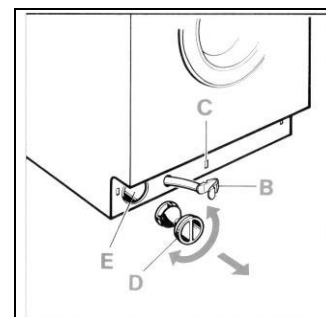

5. Riavvitare il coperchio della pompa.

Fissare il tubo flessibile di svuotamento inserendo il tappo a scatto nel suo alloggiamento «C». Sistemare, a seconda del modello, lo zoccolo come di seguito:

Modello incasso/scomparsa totale – Inserire lo zoccolo prima nella parte inferiore. Fissarlo nella parte superiore inserendo i tappi di plastica nell'apposita sede.

Modello libera installazione – Inserire lo zoccolo prima nella parte inferiore e poi spingere lo stesso verso il mobile fino ad incastro avvenuto.

6.5 PULIZIA CASSETTO DETERSIVI

È opportuno tenere pulito il cassetto detersivi da incrostazioni. Per rendere facile questa operazione, bisogna estrarre il cassetto dei detersivi completamente dalla sua sede (tirare il cassetto fino in fondo, premere nella zona descritta con la parola PUSH e quindi estrarlo completamente).

Togliere il sifone «A» e pulire il tutto con acqua calda.

Infilare nuovamente il sifone fino in fondo e prima di inserire il cassetto nella propria sede, eliminare eventuali depositi di detersivo

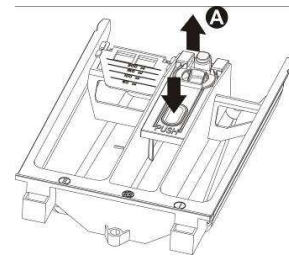

6.6 PULIZIA FILTRI AFFLUSSO ACQUA

La macchina è dotata di un filtro per proteggere le valvole di afflusso dell'acqua.

Il filtro si trova nel raccordo del tubo di alimentazione che va collegato al rubinetto

Il filtro deve essere pulito se la lavasciuga non carica acqua oppure questa fluisce in quantità insufficiente.

Per la pulizia operare nel modo seguente:

- **Togliere la spina dalla rete per disinserire la macchina dal collegamento elettrico.**
- Chiudere il rubinetto dell'acqua.
- Svitare il raccordo del tubo di alimentazione dal rubinetto.
- Togliere il filtro del raccordo del tubo di afflusso.
- Pulire il filtro con acqua e con l'ausilio di uno spazzolino.
- Nel riavvitare i raccordi del tubo di alimentazione controllare che il filtro sia posizionato correttamente.

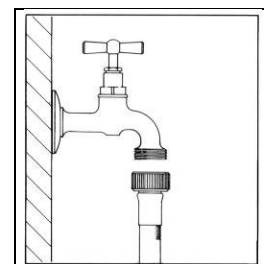

6.7 PULIZIA PERIODICA

Eseguire una pulizia periodica per ottimizzare l'uso dell'apparecchio (vedere paragrafo PULIZIA E MANUTENZIONE) per evitare la formazione di calcare, cattivi odori, muffa. È possibile utilizzare un anticalcare, seguendo le indicazioni del prodotto decalcificante. Eseguire la pulizia del cassetto erogatore almeno una volta o due al mese per evitare l'accumulo di detersivo.

Eseguire un controllo periodico dei filtri dell'afflusso d'acqua, vedi procedimento sul manuale.

7. AVVERTENZE IN CASO DI ANOMALIE DI FUNZIONAMENTO

Questo prodotto risponde alle vigenti norme di sicurezza relative alle apparecchiature elettriche. Eventuali controlli tecnici o riparazioni devono essere eseguiti per motivi di sicurezza solo da personale qualificato, onde evitare pericoli per l'utente.





Quando la macchina non funziona prima di chiamare il servizio Assistenza, per evitare inutili spese, controllare personalmente che siano state effettuate le operazioni elencate in questa tabella anomalie.

- | | |
|---|--|
| 1 La macchina non parte | Controllare che: <ul style="list-style-type: none"> - la spina sia correttamente inserita nella presa - lo sportello oblò sia ben chiuso - sia stato premuto il pulsante "Avvio/Pausa" |
| 2 Non carica acqua | Controllare che: <ul style="list-style-type: none"> - la spina sia correttamente inserita nella presa - lo sportello oblò sia ben chiuso - il rubinetto dell'acqua sia aperto - i filtri del tubo di alimentazione acqua non siano otturati. - il tubo di alimentazione idrica non sia incastrato o piegato |
| 3 Nel cestello di lavaggio non si vede l'acqua | Nessun guasto.
Il livello dell'acqua è più basso del vetro dell'oblò, perché le nuove macchine usano poca acqua, ottenendo gli stessi risultati di lavaggio e risciacquo. |
| 4 Non scarica l'acqua | Controllare che: <ul style="list-style-type: none"> - il tubo di scarico non sia piegato - la pompa di scarico non sia intasata. |
| 5 Non scarica l'acqua dopo l'ultimo risciacquo dei programmi di lavaggio delicati e lana | Non si tratta di una anomalia: la sosta è prevista dal programma di lavaggio per evitare la formazione di pieghe sui tessuti.
Per effettuare lo scarico dell'acqua procedere come descritto nel paragrafo (Fine programma) |
| 6 La macchina carica e scarica continuamente | Controllare che l'estremità del tubo di scarico non sia troppo bassa. |
| 7 Forti vibrazioni durante giri centrifuga | Controllare che: <ul style="list-style-type: none"> - La macchina sia ben livellata - la lavasciuga non sia troppo accostata a muri o mobili - il gruppo oscillante interno sia stato sbloccato |
| 8 Si forma troppa schiuma in vasca ed esce dal cassetto | Controllare che: <ul style="list-style-type: none"> - il detersivo usato sia quello previsto per macchine automatiche e non per il lavaggio a mano - sia stato usato nella quantità indicata in libretto e non in quantità superiori |
| 9 Presenza di acqua sul pavimento | Controllare che: <ul style="list-style-type: none"> - I raccordi del tubo di alimentazione dell'acqua non allentati - l'estremità del tubo di scarico non sia spostata dalla sua posizione. |

-
- 10 L'ammorbidente non viene immesso completamente o rimane troppa acqua nello scomparto** Controllare che i sifoni nel cassetto detersivo siano sistemati correttamente nella loro sede o non siano intasati.
- 11 La macchina non centrifuga** È intervenuta la sicurezza anti-sbilanciamento perché la biancheria non è uniformemente distribuita all'interno del cestello. Quindi, qualora a fine ciclo la biancheria rimanga bagnata, consigliamo di distribuirli a mano all'interno del cestello e ripetere il solo programma di centrifuga.
- 12 Svuotamento acqua dal cestello** In caso di mancanza di corrente o di un inconveniente della lavasciuga, si può effettuare lo svuotamento d'emergenza dell'acqua contenuta all'interno del cestello
- 13 La biancheria non è stata centrifugata correttamente** I grandi capi di biancheria sono arrotolati e non distribuiti uniformemente nel cestello. È necessario lavare sempre capi di biancheria grandi e piccoli.
- 14 Residui di detersivo sulla biancheria** Molti detersivi senza fosfati contengono sostanze difficilmente solubili in acqua.
Selezionare il programma Risciacquo oppure spazzolare la biancheria.
- 15 La biancheria non si asciuga** Controllare che:
- il rubinetto dell'acqua sia aperto
 - il carico della biancheria non sia eccessivo
 - il tempo di asciugatura sia adeguato
 - sia stato selezionato il tempo di asciugatura adeguato
- Se la macchina non asciuga nuovamente chiamare il Servizio Assistenza, per pulire da eventuali depositi di sfilacciature, la ventola ed i condotti di asciugatura.
- 16 Il risultato del lavaggio non è soddisfacente**
- Probabilmente è stato usato poco detersivo o un detersivo non adatto.
 - Le macchie difficili non sono state sottoposte ad un trattamento preliminare
 - Non è stata scelta la temperatura giusta
 - Il cestello è sovraccarico

VISUALIZZAZIONE DI ERRORI

In caso di malfunzionamento la macchina segnalerà l'anomalia tramite un codice d'errore visualizzato dal display.

<i>Codice errore</i>	<i>Descrizione problema</i>
	Oblò non chiuso correttamente. Provare a chiuderlo nuovamente.
	Intervento acqua stop. Contattare il centro di assistenza più vicino dopo aver tolto l'alimentazione elettrica e chiuso il rubinetto dell'acqua.
	Non carica l'acqua per il lavaggio. Vedere punto 2 della lista anomalie
	Non scarica l'acqua. Vedere punto 4 lista anomalie.
	Nessun errore! Il sistema di controllo anti-sbilanciamento riconosce lo squilibrio causato dai capi di biancheria. Non è possibile avviare il programma "Flusen spulen (Rimozione lanugine)". Estrarre il bucato.

Per tutti gli altri codici d'errore visualizzati, contattare il più vicino Centro di Assistenza dopo aver tolto l'alimentazione elettrica e chiuso il rubinetto dell'acqua.

8. INFORMAZIONI AGGIUNTIVE PER L'UTENTE

Le seguenti informazioni sono fornite in base al regolamento Eco- Design europeo (UE) 2019/2023
I valori relativi al consumo forniti nella tabella, per i programmi diversi da Eco 40-60 sono puramente indicativi.

Lavasciuga automatica e temporizzata

Programma	Capacità nominale (kg)	Consumo energetico (kWh/ciclo) *	Consumo di acqua (l/ciclo) *	Durata del programma (h: min) *	Temperatura massima (°C) 5 min. (*) (***)	Velocità di centrifuga (giri al minuto) *	Umidità residua (%) *	Uso Detersivo
Eco 40-60**	7	1,02	49	2:50	46	1400 (1200)	48 (55)	Detersivo per i colorati liquido o in polvere, senza candeggiante o sbiancanti ottici
Eco 40-60**	3,5	0,70	43	2:40	36	1400 (1200)	49 (56)	
Eco 40-60**	2	0,50	39	2:30	32	1400 (1200)	54 (60)	
Eco 40-60 + Asciugatura normale (Lavaggio e asciugatura) **	4	3,08 (3,29)	75	5:30	36	1400 (1200)	-	Invece per capi bianchi e chiari uso detersivo Standard con l'utilizzo di sbiancanti. (da lavaggio freddo fino a 90°).
	2	2,04	58	4:10	32	1400 (1200)	-	
Cotone 20°C	7	0,24	62	1:51	20	1400 (1200)	53 (57)	Consultare la <i>tabella programmi</i>
Cotone 40°C	7	0,38	62	1:51	40	1400 (1200)	53 (57)	
Cotone 40°C + Prelavaggio	7	1,02	78	2:18	40	1400 (1200)	53 (57)	
Cotone 60°C	7	1,11	62	1:51	55	1400 (1200)	53 (57)	
Sintetici 40°C	3,5	0,62	50	1:43	40	1000	30	Detersivo per colorati/delicati senza sbiancanti ottici
Carichi misto 40 °C	3	0,40	36	0:50	40	1200	57	Detersivo standard senza sbiancanti
Lana 30°C	2	0,20	49	0:47	30	600	55	Detersivo per capi in lana

*** Massima temperatura raggiunta per almeno 5 minuti all'interno del carico di biancheria.

AVVISO IMPORTANTE PER GLI ISTITUTI DI PROVA!

I modelli destinati ad essere incassati dentro un mobile devono essere testati all'interno del box di prova normativo e con il pannello frontale in accordo con le istruzioni di installazione del costruttore.

* I valori verificati possono discostarsi da quelli indicati per la pressione, la durezza e la temperatura dell'acqua in ingresso, la temperatura dell'ambiente, il tipo, la quantità e il grado di sporco del bucato, il detersivo utilizzato; le oscillazioni della tensione di rete e le funzioni supplementari selezionate.

** Programma Eco 40-60

Programma di prova conforme al regolamento Eco-design europeo (UE 2019/2023) e al regolamento europeo sull'etichettatura energetica con acqua fredda (15°C) (UE 2019/2014).

Programma di lavaggio in grado di lavare i capi in cotone normalmente sporchi, dichiarati lavabili a 40°C o 60°C insieme nello stesso ciclo.

Il ciclo **lava e asciuga** è in grado di lavare capi di cotone normalmente sporchi, lavabili insieme a 40°C o 60°C, nello stesso ciclo in modo tale da poter ottenere un grado di asciugatura, in modo tale da riporre direttamente nell'armadio.

INFORMAZIONI AGGIUNTIVE PER L'UTENTE

Servizio di assistenza clienti

I ricambi originali sono disponibili per i clienti per un periodo minimo di 10 anni dall'emissione dell'apparecchio sul mercato.

Contattare il servizio di assistenza del proprio paese oppure consultare il sito web, registrando il prodotto con i codici richiesti. È possibile inoltre risolvere eventuali anomalie in autonomia prima di chiamare l'assistenza, consultando il paragrafo sul manuale.

Il database EPREL dell'UE fornisce informazioni relative alle prestazioni della lavastoviglie. Il database è consultabile in maniera diretta grazie al codice QR, presente sull'etichetta energetica della lavastoviglie oppure utilizzando il collegamento <https://eprel.ec.europa.eu>. In questo caso dovrà essere inserito il nome del modello presente sulla targhetta caratteristiche, applicata sul lato della porta. Per informazioni dettagliate sull'etichetta energetica: www.theenergylabel.eu.

Nel caso in cui l'anomalia dovesse persistere, occorrerà interpellare il Centro di Assistenza Tecnica autorizzato comunicando il codice dell'anomalia. I contatti dell'assistenza tecnica sono disponibili sul certificato garanzia e nel sito web.

ISTRUZIONI DI MONTAGGIO DELLE LAVATRICI INTEGRABILI	IT
ASSEMBLY INSTRUCTIONS FOR BUILT-IN WASHING MACHINES	EN
MONTAGEANLEITUNG FÜR EINBAUBAREWASCH- MASCHINEN	DE
INSTRUCTIONS DE MONTAGE DES LAVE-LINGE INTÉGRABLES	FR
INSTRUCCIONES DE INSTALACIÓN DE LAS LAVA- DORAS INTEGRABLES	ES
INSTRUÇÕES DE MONTAGEM DAS MÁQUINAS DE LAVAR ROUPA INTEGRÁVEIS	PT
MONTAGEINSTRUCTIES VAN INTEGREERBARE WASMACHINES	NL
MONTERINGSANVISNING FOR INTEGRERBARE VASKEMASKINER	DK
MONTERINGSANVISNINGAR FÖR INBYGGNADSBA- RA TVÄTTMASKINER	SE
ANKASTRE ÇAMAŞIR MAKİNELERİ İÇİN MONTAJ TALİMATLARI	TR
ИНСТРУКЦИИ ПО МОНТАЖУ ВСТРОЕННЫХ СТИРАЛЬНЫХ МАШИН	RU
INSTRUKCJA MONTAŻU PRALEK DO ZABUDOWY	PL
تعليمات تركيب الغسالات المدمجة	AR

IT	Pagina	1
EN	Page	4
DE	Seite	7
FR	Page	10
ES	Página	13
PT	Página	16
NL	Bladzijde	19
DK	Side	22
SE	Sida	25
TR	Sayfa	28
RU	Страница	31
PL	Strona	34
AR	صفحة	37

ISTRUZIONI DI MONTAGGIO DELLE LAVATRICI INTEGRABILI

IMPORTANTE - La macchina risponde alle vigenti norme di sicurezza relative alle apparecchiature elettriche e deve essere installata da un tecnico specializzato secondo le norme in vigore, onde evitare pericoli per l'utente.

Dimensioni per l'inserimento Le quote del vano di alloggiamento devono essere: altezza minima **820mm**, larghezza minima **600mm** e profondità minima **584mm** (fig. 1).

Notizie tecniche per l'applicazione del pannello Il pannello può essere fissato sul lato sinistro oppure sul lato destro della lavabiancheria (fig. 2)

La macchina viene fornita predisposta per assemblare il pannello sul lato sinistro; infatti sulla destra si trovano il sistema di chiusura push-pull (nella parte superiore) ed il gommino (nella parte inferiore).

Se si desidera utilizzare la chiusura magnetica al posto della chiusura push pull, occorre togliere il supporto esistente e montare quello in dotazione che porta la chiusura magnetica.

Importante! Durante le operazioni per l'applicazione del pannello (smontaggio della facciata di tutti i particolari di incernieramento e di chiusura) la lavatrice, deve essere assolutamente disinserita dalla rete di alimentazione elettrica.

Avvertenza - Per fissare il pannello sul lato destro (senso di apertura contrario a quello dell'oblò) occorre smontare dalla parte anteriore della macchina la chiusura push pull (oppure il magnete) ed il gommino (fig. 3-A) e applicarli sul lato opposto (fig. 3-B).

Tutti i particolari applicati alla facciata della lavatrice devono essere rimontati correttamente (nessun foro deve risultare aperto) per evitare assolutamente di toccare parti sotto tensione all'interno della macchina.

La nostra società declina ogni responsabilità per inosservanza delle predette norme di sicurezza.

Uso della macchina

1) Stabilire l'altezza dello zoccolo della cucina: l'altezza del pannello in legno si ottiene stabilendo prima l'altezza dello zoccolo della cucina.

Esempio: per uno zoccolo di **100mm** corrisponde un'altezza massima del pannello di **720mm**. Se l'altezza dello zoccolo deve essere aumentata, si dovrà ridurre l'altezza del pannello in legno

-
- 2) Posizionare la maschera nel lato interno del pannello e far coincidere l'altezza dello zoccolo stabilita, con il lato inferiore del pannello stesso (**fig. 4**) attraverso la scala graduata. La maschera deve essere centrata anche in senso orizzontale, facendo riferimento alle linee verticali segnate nelle estremità.
 - 3) Dopo aver posizionato la maschera nella corretta posizione, tracciare le posizioni dei seguenti fori, entrando con la punta della matita:
 - fori per le cerniere e per le viti di fissaggio delle cerniere (**fig. 4**)
 - foro di fissaggio della piastrina metallica (quando si desidera utilizzare la chiusura magnetica), oppure del gancio per la chiusura push pull (**fig. 4, A - B**)

Applicazione dei particolari sul pannello e fissaggio del pannello

- 1) Praticare sul pannello i fori per l'applicazione delle cerniere (**fig. 5**), del gancio di chiusura per la chiusura push pull (**fig. 5**), oppure della piastrina metallica se si desidera utilizzare la chiusura magnetica (**fig. 6**) e dei fori di fissaggio delle cerniere (**fig. 6**).
- 2) La profondità di 13mm dei fori diametro 2mm, per il fissaggio delle cerniere e della piastrina metallica per il magnete, è valida per il pannello in **legno massiccio**. Per il **pannello in truciolare** forare solamente il rivestimento superiore – **fig. 6**.
- 3) Avvitare al pannello le due cerniere (**fig. 7**)
- 4) Montare, nel lato opposto alle cerniere, il gancio di chiusura per la chiusura push pull, oppure la piastrina metallica per il magnete (**fig. 7**)
- 5) Fissare il pannello alla lavabiancheria seguendo le istruzioni della **fig. 8**.

Regolazione delle cerniere

Se il pannello, dopo averlo applicato alla lavatrice, si presenta leggermente inclinato o decentrato, rispetto la parte anteriore della macchina, è possibile correggere la sua posizione agendo sulla parte mobile delle cerniere (**fig. 9**).

Posizionamento nella sede d'incasso

Inserire la lavatrice nel vano d'incasso, girare i piedini se necessario, per livellarla su piano orizzontale e bloccarli con l'apposito controdado. In presenza dei piedini regolabili posteriori, consultare il libretto uso e manutenzione.

Per impedire che vibrazioni dell'apparecchio vengano trasmesse ai mobili in cui risulta inserito, si deve evitare che le fiancate e il piano superiore vengano a contatto con i mobili stessi, **assicurandosi che rimanga una luce di almeno 2mm**. Anche il retro della macchina deve rimanere distante dalla parete posteriore.

Se il vano d'incasso ha l'altezza di 870 mm deve essere

utilizzato il kit di innalzamento della lavabiancheria acquistabile tramite il Servizio Ricambi.

E' comunque necessario, per adeguarsi alle norme di sicurezza, chiudere completamente le aperture che si dovessero formare tra il pavimento e il lato inferiore dello zoccolo e tra il pavimento e le fiancate della macchina quando la lavatrice è posizionata al termine di una linea di mobili.

La copertura deve assolutamente impedire di toccare parti dell'impianto elettrico sotto tensione e deve richiedere l'uso di un utensile per essere tolta.

La nostra società declina ogni responsabilità per inosservanza delle predette norme di sicurezza.

Applicazione dello zoccolo

Lo zoccolo continuo dei mobili componibili dovrà essere removibile per permettere l'eventuale pulizia della pompa di scarico. In alcuni casi, lo zoccolo dei mobili componibili non è continuo, ma è limitato semplicemente alla larghezza della lavatrice. In questo caso, lo zoccolo del mobile può essere fissato allo zoccolo della lavatrice con 4 viti, rispettando i 4 riferimenti predisposti sul medesimo (**vedi fig. 9-10-11**).

L'applicazione dello zoccolo dei mobili non deve prevedere l'eliminazione o la modifica dello zoccolo della lavatrice, ma quest'ultimo, per ragioni di sicurezza non può essere tolto e deve rimanere assolutamente integro e fissato alla lavatrice.

ASSEMBLY INSTRUCTIONS FOR BUILT-IN WASHING MACHINES

IMPORTANT - This machine complies with current safety regulations governing electrical appliances and, to ensure user safety, it must be installed by a qualified technician as required by current legislation

Size of cabinet The minimum dimensions of the cabinet are: height **820** mm, width **600** mm, depth **584** mm (fig. 1).

Applying the panel The panel may be attached to the left- or right-hand side of the washing machine (fig. 2)
The machine is supplied fitted for a left-hand side panel attachment as the right-hand side is fitted with the push-pull lock (upper part) and the rubber pad (lower part).
Should you wish to use the magnetic lock instead of the push-pull lock, remove the push-pull lock support and fit the supplied magnetic lock support.

Important! Before fitting the panel (removing all the hinge and locking elements from the front) make sure the washing machine is totally disconnected from the mains power supply.

Warning - To fix the panel on the right-hand side (direction of opening opposite to that of the door) dismount the push-pull lock (or the magnet lock) from the front of the machine and the rubber pad (fig. 3-A) and fit them on the opposite side (fig. 3-B).

All the elements applied to the front of the washing machine must be remounted correctly (no holes must remain open) in order to make it impossible to touch live components inside the machine.

Our company declines all liability for failure to observe the above safety requirement.

Using the template

- 1) Measure the height of the kitchen baseboard: the height of the wooden panel is obtained by first establishing the height of the kitchen baseboard.
E.g.: for a **100** mm high baseboard, the maximum height of the panel is **720** mm. If the height of the baseboard must be increased, the height of the wooden panel must be reduced.

Place the template of the inner side of the panel and match the height of the baseboard with the lower edge of the panel (**fig. 4**) using the graduated scale. Make sure the template is horizontally centred with reference to the vertical lines marked at the ends.

After placing the template in the correct position, trace the positions of the following holes, pushing in with the tip of your pencil:

- holes for the hinges and hinge screws (**fig. 4**)
- holes for fixing the metal plate (if the magnetic lock is used), or the hook for the push-pull lock (**fig. 4, A - B**)

Applying the panel elements and fixing the panel

- 1) Drill the holes for the hinges (**fig. 5**), the hook for the push-pull lock (**fig. 5**), or the metal plate if you decide to use the magnetic lock (**fig. 6**), and the holes for fixing the hinges (**fig. 6**).
- 2) The 13 mm depth of the 2 mm holes, for fixing the hinges and a metal plate for the magnet lock, only applies to the **solid wood** panel. For the **chipboard** panel, simply drill the upper coating – **fig. 6**.
- 3) Screw the two hinges to the panel (**fig. 7**)
- 4) Mount the hook for the push-pull lock or the metal plate for the magnet lock on the side opposite the hinges (**fig. 7**).
- 5) Fix the panel to the washing machine following the instructions shown in **fig. 8**.

Adjusting the hinges

If, after applying the panel to the washing machine, it is slightly inclined or off-centre with respect to the front of the machine, correct its position by adjusting the mobile part of the hinges (**fig. 9**).

Positioning the washing machine in the cabinet

Position the washing machine in the cabinet and, if necessary, adjust the feet to level it and lock them with the relative locknut. On appliances with adjustable rear feet, refer to the operator's manual.

To prevent the vibrations generated by the washing machine from being transmitted to the cabinet, make sure the sides and top do not touch the cabinet. **There must be a gap of at least 2 mm.** The back of the machine must also remain detached from the rear panel.

If the cabinet is 870 mm high, the washing machine heightening kit on sale from the Spare Parts Service, must be used.

To comply with safety legislation, any gaps between the floor and the bottom of the baseplate and between the floor and the sides of the machine when it is positioned at the end of a line of furniture must be completely closed.

The cover must be installed in such a way as to make it

impossible to touch live components and a tool must be required to remove it.

Our company declines all liability for failure to observe the above safety requirement.

Applying the baseboard

It must be possible to remove the continuous kitchen baseboard to allow the drain pump to be cleaned if necessary.

In some cases, the baseboard is not continuous but limited to the width of the washing machine. In this case, the kitchen baseboard can be fixed to the washing machine baseboard with 4 screws, respecting the 4 reference marks (**see fig. 9-10-11**).

When applying the kitchen baseboard, the washing machine baseboard may not be removed or adapted as, for reasons of safety, it must remain as it is, in one piece and fixed to the washing machine.

MONTAGEANLEITUNG FÜR EINBAUBARE WASCHMASCHINEN

WICHTIG – Die Waschmaschine entspricht den geltenden Sicherheitsvorschriften für elektrische Geräte und muss von einem Fachtechniker entsprechend den geltenden Normen installiert werden, um Gefahren für den Benutzer zu vermeiden.

Abmessungen für den Einbau Der Einbauraum muss wie folgt bemessen sein: Mindesthöhe **820mm**, Mindestbreite **600mm** und Mindestdiefe **584mm** (**Abb. 1**).

Technische Angaben zur Montage der Platte Die Platte kann entweder auf der linken oder auf der rechten Seite der Waschmaschine befestigt werden (**Abb. 2**)
Die Waschmaschine wird für die linksseitige Befestigung der Platte geliefert. Auf der rechten Seite befinden sich das Verriegelungssystem Push-pull (im oberen Bereich) und das Gummi (im unteren Bereich).
Wenn Sie anstatt der Push-pull Verriegelung die Magnetverriegelung benutzen möchten, muss die angebrachte Halterung entfernt und die mitgelieferte Halterung mit der Magnetverriegelung montiert werden.

Wichtig! Während der Montagearbeiten der Platte (Entfernen aller Einzelteile der Scharniere und der Verriegelungen von der Frontplatte) muss die Waschmaschine unbedingt vom Stromnetz getrennt sein.

Hinweis – Zur Befestigung der Platte auf der rechten Seite (Öffnungsrichtung umgekehrt zu der des Bullauges) müssen die Push-pull Verriegelung (bzw. der Magnet) sowie das Gummi (**Abb. 3-A**) von der Vorderseite abmontiert und auf der gegenüberliegenden Seite angebracht werden (**Abb. 3-B**).

Alle auf der Frontseite der Waschmaschine angebrachten Teile müssen wieder korrekt montiert werden (es darf kein Loch offen bleiben), um zu vermeiden, dass unter Spannung stehende Teile innerhalb der Waschmaschine berührt werden können.

Bei Nichtbeachtung der oben genannten Sicherheitsvorschriften übernimmt unser Unternehmen keinerlei Haftung.

Gebrauch der Maske 1) Die Höhe des Sockels der Küchenmöbel festlegen: Die Höhe der Holzplatte kann erst durch vorheriges Festlegen des Sockels der Küchenmöbel definiert werden.
Beispiel: Einem **100mm** hohen Sockel entspricht eine maximale Höhe der Platte von **720mm**. Wenn die Höhe des Sockels vergrößert werden muss, die Höhe der Holzplatte verringern.

-
- 2) Die Maske auf der Innenseite der Platte positionieren, und zwar so, dass die festgelegte Sockelhöhe mit der Unterkante der Platte übereinstimmt (**Abb. 4**), hierzu eine Mess-Skala benutzen. Die Maske muss auch horizontal zentriert sein, und zwar unter Bezugnahme auf die an den Enden markierten senkrechten Linien.
 - 3) Nach erfolgter Positionierung der Maske in der korrekten Position, die Positionen folgender Löcher mit der Spitze eines Bleistiftes einzeichnen:
 - Löcher für die Scharniere und die Befestigungsschrauben der Scharniere (**Abb. 4**)
 - Loch zur Befestigung des Metallplättchens (bei Verwendung der Magnetverriegelung) oder des Hakens für die Push-pull Verriegelung (**Abb. 4, A - B**)

Montage der Einzelteile auf der Platte und Befestigung der Platte

- 1) An der Platte die Löcher zum Anbringen der Scharniere (**Abb. 5**), des Verschlussakens für die Push-pull Verriegelung (**Abb. 5**), oder des Metallplättchens für den eventuellen Gebrauch der Magnetverriegelung (**Abb. 6**) sowie die Löcher zur Befestigung der Scharniere bohren (**Abb. 6**).
- 2) Für die Platte aus **Massivholz** gelten folgende Maße: 13 mm tiefe Bohrlöcher mit einem Durchmesser von 2 mm, für die Befestigung der Scharniere und des Metallplättchens für den Magnet. Für die **Spanplatte** nur die obere Verkleidung anbohren - **Abb. 6**.
- 3) Die beiden Scharniere an der Platte anschrauben (**Abb. 7**)
- 4) Auf der gegenüberliegenden Seite der Scharniere den Verschlussaken für die Push-pull Verriegelung oder das Metallplättchen für den Magnet (**Abb. 7**) montieren.
- 5) Entsprechend den in der **Abb. 8** dargestellten Anleitungen die Platte an der Waschmaschine anbringen.

Einstellung der Scharniere

Wenn die Platte nach der Montage an der Waschmaschine etwas schief oder nicht zentriert zum vorderen Teil der Maschine sitzt, die Plattenposition durch Regulierung des beweglichen Teils der Scharniere korrigieren (**Abb. 9**).

Positionierung im Einbauraum

Die Waschmaschine in den Einbauraum einfügen, die Stellfüße ggf. drehen, um sie eben aufzustellen und dann die Stellfüße mit der entsprechenden Gegenmutter blockieren. Bei der Ausführung mit hinteren Stellfüßen die Gebrauchs- und Pflegeanleitung zu Rate ziehen.

Um zu verhindern, dass die Schwingungen des Gerätes auf die Möbel übertragen werden, in die die Maschine eingebaut ist, muss vermieden werden, dass die Seitenwände und der Ober- teil mit den Möbeln in Kontakt kommen, indem Sie **einen Abstand von mindestens 2 mm lassen**. Auch die Rückseite der Waschmaschine darf nicht die Rückwand berühren.

Falls der Einbauraum eine Höhe von 870 mm haben sollte, ist der Bausatz zur Erhöhung der Waschmaschine zu verwenden. Der Bausatz ist mittels des Ersatzteilservice erhältlich.

In Übereinstimmung mit den geltenden Sicherheitsvorschriften müssen die Öffnungen, die sich eventuell zwischen dem Fußboden und der Unterseite des Sockels sowie zwischen dem Fußboden und den Seitenwänden der Waschmaschine bilden, unbedingt geschlossen werden, sofern die Waschmaschine am Ende einer Möbellinie positioniert ist.

Das Abdecken der Öffnungen soll vermeiden, dass die unter Spannung stehenden Teile der elektrischen Anlage berührt werden können. Zum Entfernen der Abdeckungen ein Werkzeug und niemals die Hände benutzen.

Bei Nichtbeachtung der oben genannten Sicherheitsvorschriften übernimmt unser Unternehmen keinerlei Haftung.

Anbringen des Sockels

Der Sockel der Einbaumöbel muss entfernbare sein, um die Abwasserpumpe eventuell reinigen zu können.

In einigen Fällen, ist der Sockel der Einbaumöbel nicht an einem Stück bzw. ein einziges Teil, sondern einfach auf die Breite der Waschmaschine begrenzt, sodass der Möbelsockel mit 4 Schrauben am Waschmaschinensockel befestigt werden kann. Hierzu die 4 auf dem Sockel markierten Bezugspunkte beachten (**siehe Abb. 9-10-11**).

Zum Anbringen des Möbelsockels niemals den Waschmaschinensockel entfernen oder umrüsten. Dieser muss absolut unversehrt und an der Waschmaschine befestigt bleiben.

INSTRUCTIONS DE MONTAGE DES LAVE-LINGE INTÉGRABLES

IMPORTANT - La machine est conforme aux normes de sécurité en vigueur en matière d'appareils électriques et doit être installée par un technicien qualifié conformément aux normes en vigueur, afin d'éviter tout risque pour l'utilisateur.

Dimensions pour la pose Les cotes du logement pour la pose doivent être : hauteur minimum **820** mm, largeur minimum **600** mm et profondeur minimum **584** mm (**fig. 1**).

Informations techniques pour l'application du panneau Le panneau peut être fixé soit du côté gauche soit du côté droit du lave-linge (**fig. 2**)
La machine est fournie prévue pour le montage du panneau du côté gauche ; on trouve en effet sur la droite le système de fermeture « pousser-tirer » (dans la partie supérieure) et le butoir en caoutchouc (dans la partie inférieure).
Si l'on veut utiliser la fermeture magnétique au lieu de la fermeture pousser-tirer, il faut enlever le support existant et monter le support fourni avec la fermeture magnétique.

Important! Pendant les opérations pour l'application du panneau (démontage de toutes les pièces d'articulation et fermeture de la façade), il faut obligatoirement débrancher le lave-linge du réseau d'alimentation électrique.

Avertissement - Pour fixer le panneau du côté droit (sens d'ouverture contraire à celui du hublot), il faut démonter la fermeture pousser-tirer (ou l'aimant) et le butoir (**fig. 3-A**) du devant de la machine et les appliquer du côté opposé (**fig. 3-B**).
Toutes les pièces appliquées à la façade du lave-linge doivent être remontées correctement (il ne doit y avoir aucun trou ouvert) de façon à éviter tout risque de contact avec des composants sous tension à l'intérieur de la machine.

Notre société décline toute responsabilité en cas d'inobservance des normes de sécurité susmentionnées.

Utilisation du gabarit

- 1) Définir la hauteur de la plinthe de la cuisine : il faut d'abord définir cette cote pour obtenir la hauteur du panneau en bois.
Exemple : avec une plinthe de **100** mm, la hauteur maximum du panneau est de **720** mm. S'il faut augmenter la hauteur de la plinthe, la hauteur du panneau en bois doit être diminuée en conséquence.

-
- 2) Positionner le gabarit du côté interne du panneau et faire coïncider la hauteur de plinthe définie avec le côté inférieur du panneau (**fig. 4**) en utilisant l'échelle graduée. Le gabarit doit également être centré à l'horizontale, en se référant aux lignes verticales marquées dans les extrémités.
 - 3) Après avoir positionné le gabarit dans la position correcte, tracer les positions des trous indiqués ci-dessous avec la pointe d'un crayon :
 - trous pour les charnières et pour les vis de fixation des charnières (**fig. 4**) ;
 - trou de fixation de la plaquette métallique (quand on utilise la fermeture magnétique) ou du crochet de la fermeture pousser-tirer (**fig. 4, A - B**).

Application des pièces sur le panneau et fixation du panneau

- 1) Sur le panneau, percer les trous pour l'application des charnières (**fig. 5**), du crochet de la fermeture pousser-tirer (**fig. 5**) ou de la plaquette métallique de la fermeture magnétique (**fig. 6**) et des vis de fixation des charnières (**fig. 6**).
- 2) La profondeur de 13 mm des trous diamètre 2 mm, pour la fixation des charnières et de la plaquette métallique pour l'aimant, se réfère au panneau en **bois massif**. Pour le panneau **en panneau de particules**, percer uniquement le revêtement supérieur – **fig. 6**.
- 3) Visser les deux charnières (**fig. 7**) sur le panneau.
- 4) Du côté opposé aux charnières, monter le crochet de la fermeture pousser-tirer ou la plaquette métallique pour l'aimant (**fig. 7**).
- 5) Fixer le panneau au lave-linge en suivant les instructions indiquées sur la **fig. 8**.

Réglage des charnières

Si, après son application sur le lave-linge, le panneau est légèrement incliné ou décentré par rapport au devant de la machine, il est possible de corriger sa position en agissant sur la partie mobile des charnières (**fig. 9**).

Positionnement dans le logement d'encastrement

Introduire le lave-linge dans le logement d'encastrement ; si nécessaire, tourner les pieds de façon à le mettre de niveau sur le plan horizontal, puis les bloquer avec le contre-écrou prévu à cet effet. S'il y a les pieds réglables arrière, consulter le manuel d'utilisation et d'entretien.

Afin d'éviter que les vibrations de l'appareil soient transmises aux meubles voisins, il faut éviter que les panneaux latéraux et le dessus entrent en contact avec ces meubles, **en veillant à laisser un espace libre d'au moins 2 mm**. L'arrière de la machine doit, lui aussi, rester à distance du mur.

Si le logement d'encastrement a une hauteur de 870 mm, il faut utiliser le kit pour rehausser le lave-linge qui peut être acheté à travers le Service Pièces de rechange.

Dans tous les cas, afin de se conformer aux normes de sécurité, il faut fermer complètement les éventuelles ouvertures entre le sol et le côté inférieur de la plinthe et entre le sol et les panneaux latéraux de la machine quand le lave-linge est positionné à la fin d'une ligne de meubles.

L'habillage doit obligatoirement empêcher que des composants sous tension de l'installation électrique puissent être touchés et ne doit pouvoir être enlevé qu'avec un outil.

Notre société décline toute responsabilité en cas d'inobservance des normes de sécurité susmentionnées.

Application de la plinthe La plinthe continue des meubles modulables doit être amovible, de façon à permettre l'éventuel nettoyage de la pompe de vidange.

Dans certains cas, la plinthe des meubles modulables n'est pas continue, mais limitée à la largeur du lave-linge. Dans ce cas, la plinthe du meuble peut être fixée à la plinthe du lave-linge avec 4 vis, en respectant les 4 repères indiqués sur celle-ci (**voir fig. 9-10-11**).

L'application de la plinthe des meubles ne doit pas prévoir l'élimination ou la modification de la plinthe du lave-linge ; en effet, pour des raisons de sécurité, cette dernière ne peut pas être enlevée et doit obligatoirement être laissée intacte et fixée au lave-linge.

INSTRUCCIONES DE INSTALACIÓN DE LAS LAVADORAS INTEGRABLES

IMPORTANTE - La máquina cumple las normas de seguridad vigentes relativas a los aparatos eléctricos y debe ser instalada por un técnico especializado según las normas en vigor, a fin de evitar peligros para el usuario.

Dimensiones para la introducción Las cotas del vano de alojamiento deben ser: altura mínima **820mm**, anchura mínima **600mm** y profundidad mínima **584mm** (fig. 1).

Información técnica para la instalación del panel

El panel se puede fijar por el lado izquierdo o por el lado derecho de la lavadora (fig. 2)

La máquina que se suministra está preparada para ensamblar el panel por el lado izquierdo; en efecto, en la derecha se encuentran el sistema de cierre push-pull (en la parte superior) y el elemento de goma (en la parte inferior).

Si se desea utilizar el cierre magnético en lugar del cierre push pull, es necesario desmontar el soporte existente e instalar el que forma parte del equipo base y que está dotado del cierre magnético.

¡Importante! Durante las operaciones para la instalación del panel (desmontaje de la parte anterior de todas las piezas de engoznado y de cierre) la lavadora debe estar absolutamente desconectada de la red de alimentación eléctrica.

Advertencia - Para fijar el panel por el lado derecho (sentido de apertura contrario al de la puerta) es necesario desmontar el cierre push pull (o el imán) y el elemento de goma (fig. 3-A) de la parte delantera de la máquina e instalarlos por el lado opuesto (fig. 3-B).

Es necesario volver a instalar de forma correcta todas las piezas instaladas por la parte anterior de la lavadora (ningún orificio debe estar abierto) para evitar absolutamente tocar las piezas bajo tensión en el interior de la máquina.

Nuestra sociedad rechaza cualquier responsabilidad ante la no observancia de dichas normas de seguridad.

Uso de la máscara

1) Establecer la altura del zócalo de la cocina: la altura del panel de madera se obtiene tras haber establecido la altura del zócalo de la cocina.

Ejemplo: a un zócalo de **100mm** corresponde una altura máxima del panel de **720mm**. Si se debe aumentar la altura del zócalo, se deberá reducir la altura del panel de madera.

-
- 2) Situar la máscara por el lado interior del panel y hacer coincidir la altura establecida del zócalo con el lado inferior del panel (**fig. 4**) mediante la escala graduada. La máscara se debe centrar también en sentido horizontal, haciendo referencia a las líneas verticales indicadas en los extremos.
 - 3) Tras haber situado la máscara en la posición correcta, trazar las posiciones de los siguientes orificios, entrando con la punta del lápiz:
 - orificios para las bisagras y para los tornillos de fijación de las bisagras (**fig. 4**)
 - orificio de fijación de la placa metálica (cuando se desea utilizar el cierre magnético) o del gancho para el cierre push pull (**fig. 4, A - B**)

Instalación de las piezas en el panel y fijación del panel

- 1) Realizar en el panel los orificios para la instalación de las bisagras (**fig. 5**), del gancho de cierre para el cierre push pull (**fig. 5**) o de la placa metálica, si se desea utilizar el cierre magnético (**fig. 6**), y algunos orificios para la fijación de las bisagras (**fig. 6**).
- 2) La profundidad de 13mm de los orificios con diámetro de 2mm, para la fijación de las bisagras y de la placa metálica para el imán, tiene validez para el panel de **madera maciza**. Para el **panel de conglomerado** perforar solamente el revestimiento superior – **fig. 6**.
- 3) Enroscar las dos bisagras en el panel (**fig. 7**).
- 4) Instalar, por el lado opuesto a las bisagras, el gancho de cierre para el cierre push pull o la placa metálica para el imán (**fig. 7**).
- 5) Fijar el panel en la lavadora siguiendo las instrucciones de la **fig. 8**.

Regulación de las bisagras

Si el panel, tras haberlo instalado en la lavadora, aparece ligeramente inclinado o descentrado respecto a la parte anterior de la máquina, es posible corregir su posición actuando sobre la parte móvil de las bisagras (**fig. 9**).

Colocación en el alojamiento de empotramiento

Introducir la lavadora en el vano de empotramiento, girar los pies, si es necesario, para nivelarla sobre la superficie horizontal y bloquearlos con la contratuerca correspondiente. Si están presentes los pies regulables traseros, consúltese el manual de uso y mantenimiento.

Para impedir que las vibraciones del aparato se transmitan a los muebles en que está introducido, se debe evitar que los lados y la superficie superior entren en contacto con los muebles, **asegurándose de que permanezca una luz de por lo menos 2mm**. También la parte trasera de la máquina debe permanecer lejos de la pared trasera.

Si el vano de empotramiento tiene una altura de 870 mm, se debe utilizar el kit de elevación de la lavadora que se puede comprar a través del Servicio de Recambios.

En cualquier caso es necesario, para adecuarse a las normas de seguridad, cerrar completamente las aberturas que se forman entre el pavimento y el lado inferior del zócalo y entre el pavimento y los lados de la máquina cuando la lavadora está situada al final de una línea de muebles.

El revestimiento debe impedir absolutamente tocar las piezas de la instalación eléctrica bajo tensión y debe requerir el uso de una herramienta para su desmontaje.

Nuestra sociedad rechaza cualquier responsabilidad ante la no observancia de dichas normas de seguridad.

Instalación del zócalo

El zócalo continuo de los muebles modulares deberá ser amovible para permitir la eventual limpieza de la bomba de descarga.

En algunos casos, el zócalo de los muebles modulares no es continuo, sino que está limitado simplemente a la anchura de la lavadora. En este caso, el zócalo del mueble se puede fijar en el zócalo de la lavadora con 4 tornillos, respetando las 4 referencias presentes en el mismo (**véanse las figs. 9-10-11**).

La instalación del zócalo de los muebles no debe incluir la eliminación o la modificación del zócalo de la lavadora, pero este último, por razones de seguridad, no se puede desmontar y debe permanecer perfectamente íntegro y fijado en la lavadora.

INSTRUÇÕES DE MONTAGEM DAS MÁQUINAS DE LAVAR ROUPA INTEGRÁVEIS

IMPORTANTE – A máquina cumpre com as normas de segurança vigentes relativas aos aparelhos eléctricos e deve ser instalada por um técnico especializado de acordo com as normas em vigor, para evitar perigos para o utilizador.

Dimensões para o encaixe As medidas do compartimento de alojamento devem ser: altura mínima **820** mm, largura mínima **600** mm e profundidade mínima **584** mm (fig. 1).

Informações técnicas para a aplicação do painel O painel pode ser fixado no lado esquerdo ou, então, no lado direito da máquina de lavar roupa (fig. 2)
A máquina é fornecida preparada para montar o painel no lado esquerdo; na realidade, na parte direita encontram-se o sistema de fecho “push-pull” (na parte superior) e a borracha (na parte inferior).
Se desejar utilizar o fecho magnético no lugar do fecho “push pull”, é necessário cortar o suporte existente e montar o fornecido com o equipamento base que possui o fecho magnético.

Importante! Durante as operações para aplicar o painel (desmontagem de todas as peças de charneira e de fecho da fachada) a máquina de lavar roupa, deve estar taxativamente desligada da rede de distribuição eléctrica.

Advertência - Para fixar o painel no lado direito (sentido de abertura contrário ao da vigia) é necessário desmontar da parte anterior da máquina o fecho “push pull” (ou o íman) e a borracha (fig. 3-A) e aplicá-los no lado oposto (fig. 3-B).

Todas as peças aplicadas na fachada da máquina de lavar roupa devem ser remontadas correctamente (não deve estar aberto nenhum furo) para evitar, absolutamente, tocar partes sob tensão no interior da máquina.

A nossa sociedade declina toda e qualquer responsabilidade pela inobservância das normas de segurança anteriormente referidas.

Uso da máscara 1) Estabelecer a altura da base do fogão: a altura do painel de madeira é obtida estabelecendo-se primeiro a altura da base do fogão.
Exemplo: para uma base de **100** mm corresponde uma altura máxima do painel de **720** mm. Se a altura da base deve ser aumentada, dever-se-á reduzir a altura do painel de madeira

- 2) Colocar a máscara no lado interior do painel e fazer coincidir a altura da base estabelecida, com o lado inferior do próprio painel (**fig. 4**) com auxílio da escala graduada. A máscara deve estar centrada também no sentido horizontal, fazendo referência às linhas verticais marcadas nas extremidades.
- 3) Depois de ter posicionado a máscara na posição correcta, traçar as posições dos seguintes furos, entrando com a ponta do lápis:
 - furos para charneiras e para os parafusos de fixação das charneiras (**fig.4**)
 - furo de passagem da chapa metálica (quando se deseja utilizar o fecho magnético), ou do gancho para o fecho “push pull” (**fig.4, A – B**)

Aplicação das peças no painel e fixação do painel

- 1) Efectuar furos no painel para a aplicação das charneiras (**fig. 5**), do gancho de fecho para o fecho “push pull” (**fig. 5**), ou da chapa metálica se desejar utilizar o fecho magnético (**fig. 6**) e dos furos de fixação das charneiras (**fig. 6**).
- 2) A profundidade de 13 mm dos furos com diâmetro de 2 mm, para a fixação das charneiras e da chapa metálica para o íman, é válida para o painel de **madeira maciça**. Para o **painel de madeira aglomerada** perfurar somente o revestimento superior – **fig. 6**.
- 3) Aparafusar as duas charneiras (**fig. 7**) ao painel
- 4) Montar, no lado oposto das charneiras, o gancho de fecho para o fecho “push pull” ou a chapa metálica para o íman (**fig.7**)
- 5) Fixar o painel da máquina de lavar roupa seguindo as instruções da **fig.8**.

Regulação das charneiras

Se o painel, uma vez aplicado à máquina de lavar roupa, se apresentar ligeiramente inclinado ou descentrado, em relação à parte anterior da máquina, é possível corrigir a sua posição agindo na parte amovível das charneiras (**fig.9**)

Localização do alojamento de encaixe

Introduzir a máquina de lavar roupa no compartimento de encaixe, girar os pés se for necessário, para nivelá-la no plano horizontal e bloqueá-los com a contraporca fornecida para o efeito. Se a máquina estiver equipada com pés de apoio traseiros reguláveis, consulte o manual de uso e manutenção. Para impedir que as vibrações do aparelho se transmitam aos móveis em que está inserido, deve-se evitar que as partes laterais e o plano superior entrem em contacto com os próprios móveis, **acertando-se que reste uma abertura de pelo menos 2 mm**. A parte traseira da máquina também deve permanecer distante da parede posterior.

Se o compartimento de encaixe possuir uma altura de 870 mm deve ser utilizado o kit para levantar a máquina de lavar roupa que pode ser comprado através do Serviço de Sobressalentes.

Todavia, para conformar-se às normas de segurança, é necessário fechar completamente as aberturas que eventualmente se formassem entre o pavimento e o lado inferior da base e entre o pavimento e as partes laterais da máquina quando a mesma está localizada no fim de uma bateria de móveis.

A cobertura deve impedir absolutamente de tocar nas partes do sistema eléctrico sob tensão e deve ser necessário o uso de uma ferramenta para retirá-la.

A nossa sociedade declina toda e qualquer responsabilidade pela inobservância das normas de segurança anteriormente referidas.

Aplicação da base

A base contínua dos móveis componíveis deverá ser removível para consentir a limpeza da bomba de descarga.

Em alguns casos, a base do móveis componíveis não é contínua, mas está limitada simplesmente à largura da máquina de lavar roupa. Neste caso, a base do móvel pode ser fixada à base da máquina de lavar roupa com 4 parafusos, respeitando as 4 marcas efectuadas na mesma (ver fig. 9-10-11).

A aplicação da base dos móveis deve prever a eliminação ou a modificação da base da máquina de lavar roupa, mas esta última, por motivos de segurança não pode ser retirada e deve ficar absolutamente intacta e fixada à máquina de lavar roupa.

MONTAGEINSTRUCTIES WASMACHINES

VAN INTEGREERBARE

BELANGRIJK – De machine voldoet aan de veiligheidsvoorschriften betreffende elektrische apparatuur en moet volgens de geldende voorschriften door een gespecialiseerde monteur worden geïnstalleerd, om gevaar voor de gebruiker te voorkomen.

Afmetingen voor de inbouw De afmetingen van de inbouwruimte moeten zijn: minimumhoogte **820** mm, minimumbreedte **600** mm en minimumdiepte **584** mm (fig.1).

Technische informatie voor het aanbrengen van het paneel Het paneel moet aan de linker- of rechterkant van de wasmachine worden bevestigd (fig. 2)
De machine wordt geleverd om het paneel links aan te brengen. Rechts bevinden zich namelijk het push-pull sluitsysteem (aan de bovenkant) en het rubber (aan de onderkant).
Als u liever van de magneetsluiting dan van de push-pull sluiting gebruikmaakt, moet de bestaande steun worden verwijderd en de bijgeleverde met de magneetsluiting worden aangebracht.

Belangrijk! Tijdens de handelingen om het paneel aan te brengen (demontage van de voorkant van alle scharnier- en sluitingsonderdelen), moet de wasmachine persé van het elektriciteitsnet zijn gekoppeld.

Waarschuwing – Om het paneel aan de rechterkant (opening in de tegenovergestelde richting van die van het raampje) te bevestigen, moet de push-pull sluiting (of de magneet) en het rubber (fig. 3-A) van de voorkant van de machine worden gedemonteerd en aan de andere kant worden aangebracht (fig. 3-B).

Alle aan de voorkant van de wasmachine aangebrachte onderdelen moeten goed worden hermonteerd (geen gat mag open blijven), om te voorkomen dat onder stroom staande delen in de machine kunnen worden aangeraakt.

Onze firma wijst elke vorm van aansprakelijkheid af voor niet-inachtneming van bovengenoemde veiligheidsvoorschriften.

De bescherming gebruiken 1) Bepaal de hoogte van de voetlijst van de keuken: de hoogte van het houten paneel wordt verkregen door eerst de hoogte van de voetlijst van de keuken te bepalen.
Bijvoorbeeld: met een voetlijst van **100** mm komt een paneel met een maximumhoogte van **720** mm overeen. Als de hoogte van de voetlijst moet toenemen, moet de hoogte van het houten paneel worden verminderd.

-
- 2) Plaats de bescherming aan de binnenkant van het paneel en laat de vastgestelde hoogte van de voetlijst via de schaalverdeling overeenkomen met de onderkant van het paneel zelf (**fig. 4**). De bescherming moet ook horizontaal zijn gecentreerd. Houd u hierbij aan de verticale lijnen die aan de uiteinden zijn aangegeven.
 - 3) Na de bescherming op de juiste plaats te hebben aangebracht, geeft u met de punt van een potlood de plaats aan van de volgende gaten:
 - gaten voor de scharnieren en voor de bevestigingsschroeven van de scharnieren (**fig. 4**).
 - gaten ter bevestiging van het metalen plaatje (als u de magneetsluiting wenst te gebruiken), of van de haak voor de push-pull sluiting (**fig. 4, A - B**).

De onderdelen op het paneel aanbrengen en het paneel bevestigen

- 1) Boor de gaten in het paneel om de scharnieren (**fig. 5**), de haak voor de push-pull sluiting (**fig. 5**), of het metalen plaatje (**fig. 6**) aan te brengen, als u de magneetsluiting wilt gebruiken, en de gaten ter bevestiging van de scharnieren (**fig. 6**).
- 2) De diepte van 13 mm van de gaten met een doorsnede van 2 mm voor de bevestiging van de scharnieren en van het metalen plaatje voor de magneet gelden voor het **massief houten** paneel. Boor bij het **spaanplaat paneel** alleen gaten in de bovenste bekleding – **fig. 6**.
- 3) Schroef de twee scharnieren aan het paneel (**fig. 7**).
- 4) Monteer de sluithaak van de push-pull sluiting of het metalen plaatje voor de magneet aan de andere kant (**fig. 7**).
- 5) Bevestig het paneel aan de wasmachine en volg hierbij de instructies van **fig. 8**.

De scharnieren afstellen

Als het paneel, na het op de wasmachine te hebben aangebracht t.o.v. de voorkant van de machine een beetje schuin staat of niet helemaal in het midden, kan de stand via het bewegende gedeelte van de scharnieren worden gecorrigeerd (**fig. 9**).

De wasmachine in de inbouwruimte zetten

Zet de wasmachine in de inbouwruimte, draai indien nodig aan de pootjes om haar op een horizontaal oppervlak waterpas te zetten en zet ze met de contramoer vast. Bij regelbare pootjes achter moet u de gebruiks- en onderhoudsinstructies raadplegen.

Om te voorkomen dat trillingen van het apparaat overgaan op de meubels waarin het is ingebouwd, moet worden voorkomen dat de zijkanalen en het bovenblad in aanraking komen met de meubels zelf, **door u ervan te verzekeren dat er een ruimte**

van ten minste 2 mm overblijft. Ook de achterkant van de machine moet van de achterwand staan.

Als de inbouwruimte een hoogte heeft van 870 mm, moet de verhogingskit van de wasmachine worden gebruikt, die verkrijgbaar is via de Reserveonderdelen Service.

Om u aan de veiligheidsvoorschriften aan te passen, moeten de openingen die tussen de vloer en de onderkant van de sokkel en tussen de vloer en de zijkanten van de machine kunnen ontstaan volledig worden gesloten, als de wasmachine aan het eind van een reeks meubels is geplaatst.

De bedekking moet voorkomen dat delen waar stroom op staat kunnen worden aangeraakt en er moet gereedschap voor nodig zijn om haar te verwijderen.

Onze firma wijst elke vorm van aansprakelijkheid af voor niet-inachtneming van bovengenoemde veiligheidsvoorschriften.

De voetlijst aanbrengen

De doorlopende voetlijst van de montage-meubels moet kunnen worden verwijderd om de afvoer pomp eventueel te kunnen reinigen.

In sommige gevallen is de voetlijst van de montage-meubels niet doorlopend, maar eenvoudigweg beperkt tot de breedte van de wasmachine. In dit geval kan de voetlijst van het meubel met 4 schroeven aan de voetlijst van de wasmachine worden bevestigd. Neem hierbij de 4 referentiepunten erop in acht (**zie fig. 9-10-11**).

Bij het aanbrengen van de voetlijst van de meubels mag de voetlijst van de wasmachine niet worden verwijderd of gewijzigd. Uit veiligheidsoverwegingen mag deze niet worden verwijderd en moet absoluut heel en aan de wasmachine bevestigd blijven.

MONTERINGSANVISNING FOR INTEGRERBARE VASKEMASKINER

VIGTIGT - Maskinen opfylder kravene i de gældende sikkerhedsstandarder vedrørende elektrisk udstyr og skal installeres af en specialuddannet tekniker med overholdelse af de gældende standarder for at undgå farer for brugeren.

Indbygningsmål Nichen skal have følgende mål: min. højde **820** mm; min. bredde **600** mm; min. dybde **584** mm (**fig. 1**).

Tekniske oplysninger vedrørende anbringelse af panel

Panelet kan monteres på venstre eller højre side af vaskemaskinen (**fig. 2**).

Ved levering er maskinen forberedt til montering af panelet på venstre side. Push-pull låsesystemet er placeret øverst på højre side og stødpuden er placeret nederst på højre side.

Hvis Push-pull låsesystemet skal erstattes af magnetlåsen, er det nødvendigt at fjerne den eksisterende støtte og montere den medfølgende støtte, som bærer magnetlåsen.

Vigtigt: Strømmen SKAL være koblet fra vaskemaskinen i forbindelse med anbringelse af panelet (fjernelse af alle hængsler og låse).

Forskrift - For at montere panelet på højre side (modsat åbning i forhold til lågen) er det nødvendigt at fjerne Push-pull låsesystemet (eller magnetlåsen) og stødpuden (**fig. 3, A**) fra maskinens front. Montér delene på den modsatte side (**fig. 3, B**).

Alle dele på vaskemaskinens front skal genmonteres korrekt (ingen af hullerne må stå åbne) for at opnå fuldstændig beskyttelse mod kontakt med strømførende dele i maskinen.

Producenten kan ikke gøres ansvarlig i tilfælde af manglende overholdelse af ovennævnte sikkerhedsforskrifter.

Brug af skabe-lon

1) Fastlæg højden på indbygningselementets sokkel: Træpanelets højde beregnes på baggrund af højden på indbygningselementets sokkel.

Eksempel: En sokkel på **100** mm svarer til et panel med en maks. højde på **720** mm. Hvis soklens højde skal øges, er det nødvendigt at reducere træpanelets højde.

-
- 2) Anbring skabelonen indvendigt på panelet og sørg for, at den fastsætter sokkelhøjde flugter med panelets nederste kant (**fig. 4**). Benyt den gradinddelte skala. Skabelonen skal også centreres i vandret retning ved hjælp af de lodrette linier, som er afmærket i enderne.
 - 3) Når skabelonen er anbragt korrekt, optegnes placeringen af følgende huller ved hjælp af en blyant:
 - huller til hængsler og til hængslernes låseskruer (**fig. 4**);
 - hul til fastgørelse af metalpladen (ved brug af magnetlåsen) eller krogen (ved brug af Push-pull låsesystemet) (**fig. 4, A og B**).

Anbringelse af dele på panel og montering af panel

- 1) Bor hullerne til hængslerne (**fig. 5**) samt til krogen til Push-pull låsesystemet (**fig. 5**) eller til metalpladen til magnetlåsen (**fig. 6**) og hullerne til fastgørelse af hængslerne (**fig. 6**) i panelet.
- 2) Hullerne til fastgørelse af hængslerne og metalpladen til magnetlåsen skal have en dybde på 13 mm og en diameter på 2 mm. Disse mål gælder for et panel af **massivt træ**. I et panel af **spånplade** skal der kun bores i beklædningen (**fig. 6**).
- 3) Fastspænd de to hængsler på panelet (**fig. 7**).
- 4) Monter krogen til Push-pull låsesystemet eller metalpladen til magnetlåsen på den modsatte side af hængslerne (**fig. 7**).
- 5) Fastgør panelet til vaskemaskinen som vist i **fig. 8**.

Justering af hængsler

Hvis panelet efter montering på vaskemaskinen sidder skævt eller er forskudt i forhold til maskinens front, er det muligt at korrigere dets placering ved hjælp af hængslernes bevægelige del (**fig. 9**).

Placering i nichen

Anbring vaskemaskinen i nichen. Drej eventuelt fødderne for at nivellere maskinen og blokér dem ved hjælp af den tilhørende kontramøtrik.

For at hindre overførsel af vaskemaskinens vibrationer til elementerne, hvori maskinen er indbygget, må sidepanelerne og toppanelet ikke være i kontakt med elementerne. **Dette sikres ved at opretholde en afstand på min. 2 mm.** Der skal også være afstand mellem maskinens bageste del og bagvæggen.

Hvis nichen har en højde på 870 mm, er det nødvendigt at benytte udstyret til hævnning af vaskemaskinen. Udstyret kan bestilles hos reservedelsafdelingen.

Sikkerhedsforskrifterne foreskriver under alle omstændigheder, at åbningerne mellem gulvet og den nederste del af soklen og mellem gulvet og maskinens sidepaneler skal lukkes fuldstæn-

digt, hvis vaskemaskinen er i slutningen af en række elementer.

Beklædningen skal hindre kontakt med de strømførende dele og skal kun kunne fjernes ved hjælp af værktøj.

Producenten kan ikke gøres ansvarlig i tilfælde af manglende overholdelse af ovennævnte sikkerhedsforskrifter.

Anbringelse af sokkel

Elementernes sammenhængende sokkel skal kunne fjernes således, at eventuel rengøring af afløbspumpen er mulig.

I enkelte tilfælde er der ikke tale om en sammenhængende sokkel til elementerne og soklen svarer i disse tilfælde kun til vaskemaskinens bredde. I dette tilfælde kan elementets sokkel fastgøres til vaskemaskinens sokkel med fire skruer ved at benytte de fire referencemærker på vaskemaskinens sokkel (se fig. 9, 10 og 11).

Anbringelse af elementernes sokkel må ikke indebære fjernelse eller ændring af vaskemaskinens sokkel. Af hensyn til sikkerheden må vaskemaskinens sokkel ikke fjernes og den skal derfor forblive intakt og monteret på vaskemaskinen.

MONTERINGSANVISNINGAR FÖR INBYGGNADSBARA TVÄTTMASKINER

VIKTIGT - Maskinen överensstämmer med gällande säkerhetsföreskrifter angående elektrisk apparatur och ska installeras av en specialiserad tekniker i enlighet gällande föreskrifter för att skydda användaren mot faror.

Dimensioner för inbyggnad Måtten för utrymmet där tvättmaskinen ska byggas in: Min. höjd **820** mm, min. bredd **600** mm och min. djup **584** mm (**fig. 1**).

Tekniska anvisningar för montering av panelen

Panelen kan fästas på tvättmaskinens vänstra eller högra sida (**fig. 2**)

Tvättmaskinen levereras förberedd för montering av panelen på vänster sida. På höger sida sitter på skjut-dragstängningen (på den övre delen) och gummipackningen (på den nedre delen). Om du vill använda magnetstängningen i stället för skjut-draglåsningsen, ta bort stödet som sitter på tvättmaskinen och montera det medlevererade stödet som bär den magnetiska stängningen.

Viktigt! Under monteringen av panelen (nedmontering av alla gångjärns- och stängningsdelar på framsidan) ska tvättmaskinen vara fullständigt frånkopplad från elnätet.

Observera - För att fästa panelen på höger sida (motsatt öppningsriktning i förhållande till luckan) måste skjut-dragstängningen (eller magnetstängningen) och gummipackningen monteras ned från tvättmaskinens framsida (**fig. 3-A**) och monteras på motsatt sida (**fig. 3-B**).

Alla delar som sitter på tvättmaskinens framsida ska monteras tillbaka på ett korrekt sätt (inget hål får lämnas öppet) för att undvika kontakt med spänningssatta delar inuti tvättmaskinen.

Vårt företag avsäger sig allt ansvar vid försummelse av ovannämnda säkerhetsföreskrifter.

Användning av mallen

1) Fastställ kökssockelns höjd: Träpanelens höjd erhålls genom att först fastställa kökssockelns höjd.

Exempel: En sockel på **100** mm motsvarar en max. höjd för panelen på **720** mm. Om sockelns höjd måste ökas, ska träpanelens höjd minskas

- 2) Lägg mallen på panelens insida och se till att sockelns fastställda höjd sammanfaller med panelens nedre sida (**fig. 4**) med hjälp av den graderade skalan. Mallen ska även centreras i horisontell riktning, se de vertikala linjerna som är markerade i ändarna.
- 3) Efter att mallen har placerats i korrekt läge, ska följande hål markeras genom att sticka igenom mallen med spetsen på en blyertspenna:
 - Hål för gångjärnen och gångjärnens fästsruvar (**fig. 4**).
 - Hål för fastsättning av metallplattan (om du föredrar att använda den magnetiska stängningen) eller haken för skjut-dragstängningen (**fig. 4, A - B**).

Montering av komponenter på panelen och fastsättning av panelen

- 1) Borra hål i panelen för att montera gångjärnen (**fig. 5**) för skjut-dragstängningens stängningshake (**fig. 5**), eller metallplattan om du föredrar att använda den magnetiska stängningen (**fig. 6**) och hålen för fastsättning av gångjärnen (**fig. 6**).
- 2) Djupet på 13 mm och diametern på 2 mm för gångjärnens fastsättningshål och magnetens metallplatta gäller för paneler av **massivt trä**. För **panel av spånplatta** ska endast den övre beläggningen borras igenom – **fig. 6**.
- 3) Skruva fast de två gångjärnen på panelen (**fig. 7**).
- 4) Montera stängningshaken för skjut-dragstängningen (eller metallplattan för magneten) på motsatt sida i förhållande till gångjärnen (**fig. 7**).
- 5) Fäst panelen på tvättmaskinen genom att följa anvisningarna i **fig. 8**.

Justering av gångjärnen

Om panelen är något skev eller inte centrerad i förhållande till tvättmaskinens framsida efter att den har monterats på tvättmaskinen, kan panelens läge justeras med den rörliga delen på gångjärnen (**fig. 9**).

Placering i inbyggnadsutrymmet

Sätt in tvättmaskin i inbyggnadsutrymmet. Vrid på stödbenen (om det är nödvändigt) för att nivellera tvättmaskinen på det horisontella planet och lås stödfötterna med den därtill avsedda låsmuttern. Om maskinen är försedd med bakre justerfötter, se bruks- och underhållsanvisningen.

För att förhindra att vibrationer överförs från tvättmaskinen till köksmöblerna där tvättmaskinen är inbyggd, ska man undvika att sidostyckena och det övre planet kommer i kontakt med köksmöblerna. **Kontrollera att det finns ett mellanrum på minst 2 mm runt tvättmaskinen.** Det ska

även finnas ett utrymme mellan tvättmaskinens bakstycke och den bakre väggen.

Om inbyggnadsutrymmet har en höjd på 870 mm ska en sats för att höja tvättmaskinen användas. Denna sats kan inhandlas från reservdelsavdelningen.

För att respektera gällande säkerhetsföreskrifter är det dessutom nödvändigt att stänga öppningarna fullständigt som kan bildas mellan golvet och maskinens sidostycken när tvättmaskinen placeras i slutet av en rad med köksmöbler.

Övertäckningen ska göra det omöjligt att komma i kontakt med spänningssatta delar på elsystemet, och det ska krävas ett verktyg för att ta bort övertäckningen.

Vårt företag avsäger sig allt ansvar vid försummelse av ovannämnda säkerhetsföreskrifter.

Montering av sockel Kontinuerlig sockel för kombimöbler ska kunna tas bort för eventuell rengöring av avloppspumpen.

I vissa fall är inte sockeln för kombimöbler kontinuerlig och sträcker sig endast över tvättmaskinens bredd. I detta fall kan möbels sockel fästas på tvättmaskinens sockel med 4 skruvar. Ta hänsyn till de 4 markeringarna på sockeln (se fig. 9-10-11).

Vid montering av möbelsockeln får inte tvättmaskinens sockel tas bort eller modifieras. Av säkerhetsskäl får inte tvättmaskinens sockel tas bort och måste förbli hel och fastsatt på tvättmaskinen.

ANKASTRE ÇAMAŞIR MAKİNELERİ İÇİN MONTAJ TALİMATLARI

ÖNEMLİ – Bu makine elektrikli cihazlar için geçerli güvenlik düzenlemelerine uygundur ve kullanıcının güvenliğini sağlamak için yürürlükteki yasaların gerektirdiği şekilde yetkin bir teknisyen tarafından kurulmalıdır.

Kabin ebadı Kabinin asgari boyutları aşağıdaki gibidir:
Yükseklik x Genişlik Derinlik (mm): 820 x 600 x 584 (**Şekil-1**)

Panelin Takılması Panel makinenin sol veya sağ tarafına takılabilir. (**Şekil-2**)
Sağ tarafa çekme-itme kilidi (üst kısım) ve lastik taban (alt kısım) yerleştirilmiş olduğundan, makine paneli sol tarafa takılmaya uygun olarak gelir. Çekme-itme kilidi yerine manyetik kilidi kullanmak isterseniz, çekme-itme kilidinin desteğini sökün ve verilen manyetik kilit desteğini takın.

Önemli! Paneli yerleştirmeden önce (ön yüzdeki tüm menteşe ve kilitleme elemanlarını sökerek), çamaşır makinesinin elektriğinin tamamen kesilmiş olduğundan emin olun.

Uyarı – Paneli sağ tarafa yerleştirmek için (açılma yönü, kapı açılma yönünün tersinedir) çekme-itme kilidini (veya manyetik kilit) makinenin ön kısmından ve lastik yastıktan sökün (**Şekil-3-A**) ve karşı tarafa takın (**şekil 3-B**). Makinenin ön kısmına takılmış olan tüm elemanlar, makine içerisindeki elektrik yüklü parçalara dokunmayı olanaksız kılacak şekilde yeniden yerlerine takılmalıdır (hiçbir delik açık kalmamalıdır).

Yukarıdaki güvenlik gerekliliklerinin yerine getirilmemesinden doğan arızalar için şirketimiz hiçbir yükümlülük kabul etmez.

Şablonunun kullanılması

1) Mutfak süpürgeliğinin yüksekliğini ölçün; tahta panelin yüksekliğini elde edebilmek için önce mutfak süpürgeliğinin yüksekliği belirlenir.

Ör.: 100 mm yüksekliğindeki bir süpürgelik için panelin yüksekliği 720 mm.dir. Süpürgelik yüksekliğinin artırılması gerekiyorsa, tahta panel yüksekliğinin indirilmesi şarttır.

- 2) Panelin iç yüzünün şablonunu yerleştirin ve derece ölçüğünü kullanarak süpürgeliğin yüksekliğini panelin alçak kenarıyla (**Şekil-4**) karşılaştırın. Uçlara konulmuş dikey çizgilere bakarak şablonun yatay olarak ortalandığından emin olun.
- 3) Şablonu doğru şekilde yerleştirdikten sonra, kaleminizin ucuyla iterek aşağıdaki deliklerin konumlarını belirleyin:
 - menteşe ve menteşe vidası yuvalarının delikleri (**Şekil-4**)
 - metal plakayı sabitleyeceğiniz delikler (manyetik kilit kullanılıyorsa), veya itme-çekme kilidi kancası (**Şekil-4, A - B**)

Panel elemanlarının takılması ve panelin sabitlenmesi

- 1) Menteşe deliklerini delin (**Şekil- 5**) itme-çekme kilit kancası (**Şekil- 5**) veya metal plaka – manyetik kilidi kullanmaya karar vermişseniz (**Şekil-6**) ve menteşelerin sabitleneceği delikleri sabitleyin (**Şekil-6**).
- 2) Menteşelerin ve manyetik kilit için metal plakanın sabitleneceği 2 mm.lik deliklerin 13 mm.lik derinliği yalnızca **masif tahta panel** için geçerlidir. **Sunta panel** için sadece üst kaplamayı delmeniz yeterlidir – (**Şekil-6**).
- 3) İki adet menteşeyi panele vidalayın (**Şekil-7**)
- 4) İtme-çekme kilidi kancasını ya da manyetik kilidin metal plakasını menteşelerin takıldığı yerin karşı tarafına monte edin (**Şekil-7**).
- 5) **Şekil-8**'de verilen talimatları uygulayarak paneli çamaşır makinesine sabitleyin.

Menteşelerin ayarlanması

Paneli çamaşır makinesine takmanızdan sonra hafifçe eğik duruyorsa ya da makinenin ön yüzüne göre merkezlenmemişse, menteşelerin hareketli parçalarını ayarlayarak bu çarpıklığı giderin (**Şekil-9**).

Çamaşır makinesinin kabine yerleştirilmesi

Çamaşır makinesini kabine yerleştirin ve gerekirse, dengelemek için ayaklardan ayarlayarak ilgili kilit somunuyla kilitleyin. Çamaşır makinesinde meydana gelen titreşimlerin kabine iletilmesini önlemek için yan tarafların ve üstünün kabine temas etmediğinden emin olun. **Arada en az 2 mm.lik bir açıklık olmalıdır.** Bunların yanı sıra, makinenin arkası da arka panelden ayrı durmalıdır.

Kabin yüksekliği 870 mm ise, Yedek Parça Servisimizden edinebileceğiniz makine yükseltme kitini kullanmanız gerekir.

Güvenlik yasalarına uygun olması bakımından, makine

bir dizi mobilyanın ucuna yerleştirildiğinde zeminle taban levhası arasında ve zeminle makinenin yan tarafları arasında kalan her türlü açıklığın tamamen kapatılması gerekir.

Kapak, elektrikli parçalara temas edilmesini olanaksız kılacak şekilde takılmalı ve bunu çıkarmak için alet yardımı şart olmalıdır.

Yukarıdaki güvenlik gerekliliklerinin yerine getirilmemesinden doğan arızalar için şirketimiz hiçbir yükümlülük Kabul etmez.

**Süpürgeliğin
ması**

takıl-

Gerektiğinde tahliye pompasının temizlenebilmesi için sürekli mutfak süpürgeliği çıkarılabilir özellikte olmalıdır. Bazı durumlarda bu süpürgelik sürekli olmayıp, yalnızca çamaşır makinesinin genişliği kadar olabilir. Bu durumda, mutfak süpürgeliği, 4 referans noktasından 4 vida ile çamaşır makinesinin süpürgeliğine sabitlenebilir (**bkz. Şekil- 9-10-11**).

Mutfak süpürgeliği takılırken, çamaşır makinesinin süpürgeliği güvenlik nedenleriyle olduğu gibi tek parça halinde bırakılmak zorunda olduğundan ve yerinden sökülemeyeceğinden bunun çamaşır makinesine sabitlenmesi gerekir.

ИНСТРУКЦИИ ПО МОНТАЖУ ВСТРОЕННЫХ СТИРАЛЬНЫХ МАШИН

ВАЖНО - Машина отвечает действующим нормам безопасности в области электрического оборудования и должна устанавливаться квалифицированным специалистом по действующим нормам, чтобы избежать опасность для пользователя.

Размеры для установки Размеры отсека для установки машины должны быть следующими: минимальная высота **820** мм, минимальная ширина **600** мм и минимальная глубина **584** мм (рис. 1).

Техническая информация для установки панели Панель может устанавливаться слева или справа от стиральной машины (рис. 2)
Машина поставляется подготовленной для установки панели на левой стороне. Справа находится нажимной замок (в верхней части) и упор (в нижней части).
При необходимости использования магнитного запора вместо нажимного замка необходимо снять существующую опору и установить запасную, с магнитным замком.

Важно! Выполняя операции по установке панели (демонтаж с лицевой части всех деталей шарниров и закрытия), посудомоечная машина должна быть обязательно отключена от электрической сети.

Предупреждение - Для крепления панели справа (открытие в противоположную сторону по сравнению с люком) необходимо снять с передней стороны машины нажимной замок (или магнит) и упор (рис. 3-А) и установить их на противоположную сторону (рис. 3-В).

Все детали, установленные на лицевую сторону стиральной машины, должны быть правильно установлены на новое место (ни одно отверстие не должно оставаться открытым), чтобы категорически исключить возможность прикосновения к частям под напряжением внутри машины.

Наша компания не несет никакой ответственности за несоблюдение данных норм безопасности.

Использование кондуктора 2) Определите высоту плинтуса кухонной мебели: высота деревянной панели определяется после измерения высоты плинтуса мебели.
Например: плинтусу в **100** мм соответствует максимальная высота панели **720** мм. Если высота плинтуса должна быть увеличена, необходимо уменьшить высоту деревянной панели.

-
- 4) Наложите кондуктор на внутреннюю сторону панели и совместите измеренную высоту плинтуса с нижней стороной панели (**рис. 4**) при помощи градуированной шкалы. Кондуктор должен быть отцентрован также и по горизонтали, ориентируясь по вертикальным линиям по краям.
 - 5) Установив кондуктор в правильное положение, нанесите положение следующих отверстий острием карандаша:
 - отверстий для петель и для крепежных винтов петель (**рис. 4**)
 - крепежного отверстия металлической пластины (когда необходимо использовать магнитный замок) или ответной части для нажимного замка (**рис. 4, А - В**)
 - 6) Просверлите в панели отверстия для установки петель (**рис. 5**), ответной части замка для нажимного замка (**рис. 5**) или же металлическую пластину, если используется магнитный замок (**рис. 6**), а также отверстия для крепления петель (**рис. 6**).
 - 7) Глубина 13 мм отверстий диаметром 2 мм для крепления петель и металлической пластины для магнита действительна для панели из **натурального дерева**. Для **панели из ДСП** просверлите лишь только наружную облицовку - **рис. 6**.
 - 8) Привинтите к панели две петли (**рис. 7**).
 - 9) На противоположной стороне петель установите ответную часть нажимного замка или же металлическую пластинку для магнита (**рис. 7**).
 - 10) Прикрепите панель к стиральной машине, выполняя инструкции **рис. 8**.

Установка деталей на панель и крепление панели

Регулировка петель

Если после установки на стиральную машину панель слегка наклонена или же смещена относительно передней стороны машины, то ее положение можно исправить при помощи подвижной части петель (**рис. 9**).

Установка в проем для встроенной установки

Вставьте стиральную машину в проем для встроенной установки, при необходимости вращайте ножки для регулировки машины по горизонтали и заблокируйте их специальными контргайками. При наличии задних регулируемых ножек обращайтесь к руководству по эксплуатации и обслуживанию.

Чтобы вибрация стиральной машины не передавалась на мебель, в которую она встроена, следует избегать, чтобы боковины и верхняя панель касались мебели, **проверяя, чтобы оставался зазор не менее 2 мм**. Также и задняя

сторона машины должна находиться на расстоянии от задней стенки мебели.

Если проем для встроенной установки имеет высоту 870 мм, то необходимо использовать комплект для подъема стиральной машины, который можно приобрести в Службе запасных частей.

Для обеспечения соответствия нормам безопасности необходимо полностью закрыть проемы, которые могут образоваться между полом и нижней кромкой плинтуса, а также между полом и боковинами машины, когда стиральная машина находится в конце гарнитура мебели.

Закрывающие панели ни в коем случае не должны допускать контакт с частями электрической системы под напряжением, а чтобы снять панели, необходимо использовать инструмент.

Наша компания не несет никакой ответственности за несоблюдение данных норм безопасности.

Установка плинтуса

Сплошной плинтус модульной мебели должен быть съемным, чтобы обеспечить возможность очистки сливного насоса.

В некоторых случаях плинтус модульной мебели не сплошной и ограничивается шириной стиральной машины. В этом случае плинтус мебели может быть прикреплен к плинтусу стиральной машины 4 винтами, используя для этого имеющиеся на нем 4 метки (см. рис. 9-10-11).

Установка плинтуса мебели не должна приводить к удалению или изменению плинтуса стиральной машины, который по причинам безопасности не должен сниматься, должен оставаться в полной сохранности и быть прикрепленным к стиральной машине.

INSTRUKCJA MONTAŻU PRALEK DO ZABUDOWY

WAŻNE - Urządzenie spełnia przepisy bezpieczeństwa obowiązujące w zakresie sprzętu elektrycznego i musi być zainstalowane przez wykwalifikowanego technika, zgodnie z obowiązującymi przepisami, aby zapobiec zagrożeniom dla użytkownika.

Wymiary do zabudowy Wymiary wnęki do zabudowy muszą być następujące: minimalna wysokość **820mm**, minimalna szerokość **600mm** i minimalna głębokość **584mm (rys. 1)**.

Informacje techniczne dotyczące założenia panelu Panel może być zamocowany z lewej lub prawej strony pralki (**rys. 2**)
Dostarczone urządzenie jest przystosowane do zamontowania panelu z lewej strony; po prawej stronie znajduje się bowiem mechanizm zamykający push-pull (w części górnej) i gumowa podkładka (w części dolnej).
Jeśli zamiast mechanizmu push-pull chcemy używać magnetycznego mechanizmu zamykającego, należy usunąć istniejący uchwyt i zamontować dostarczony uchwyt mechanizmu magnetycznego.

Ważne! Podczas czynności związanych z zakładaniem panelu (usunięcie z części przedniej wszystkich elementów zawiasów i zamykania) pralka musi być bezwzględnie wyłączona z sieci zasilającej.

Ostrzeżenie - Aby zamocować panel po prawej stronie (kierunek przeciwny do kierunku otwierania drzwiczek pralki), należy wymontować z przedniej części urządzenia mechanizm typu push-pull (lub magnetyczny) oraz element gumowy (**rys. 3-A**) i założyć je po przeciwległej stronie (**rys. 3-B**).

Wszystkie elementy z przedniej części pralki muszą być zamocowane prawidłowo (żaden otwór nie może pozostać pusty), aby zapobiec stykaniu się części pod napięciem wewnątrz urządzenia.

Firma nasza nie ponosi żadnej odpowiedzialności za nieprzestrzeganie powyższych norm bezpieczeństwa.

Korzystanie z szablonu

- 1) Ustalić wysokość listwy kuchni: wysokość drewnianego panelu uzyskuje się przez uprzednie ustalenie wysokości listwy kuchni.
Przykład: listwie **100mm** odpowiada maksymalna wysokość panelu równa **720 mm**. Jeżeli wysokość listwy musi być zwiększona, należy zredukować wysokość drewnianego panelu

-
- 2) Umieścić szablon na wewnętrznej stronie panelu i przy pomocy podziałki dopasować ustaloną wysokość listwy do dolnej części tegoż panelu (**rys. 4**). Szablon musi być wyśrodkowany również w kierunku poziomym w oparciu o linie pionowe zaznaczone na końcach.
 - 3) Po umieszczeniu szablonu w prawidłowym położeniu wyznaczyć położenie następujących otworów, wsuwając w nie końcówkę ołówka:
 - otwory do zawiasów i do śrub mocujących zawiasy (**rys. 4**)
 - otwór na płytkę metalową (jeśli chcemy używać magnetyczny mechanizm zamykania) lub zaczep do mechanizmu push pull (**rys. 4, A - B**)

Zamocowanie detali na panelu i zamocowanie panelu

- 1) Wywiercić na panelu otwory do założenia zawiasów (**rys. 5**), zaczepu mechanizmu push pull (**rys. 5**) lub metalowej płytki, jeśli chcemy używać mechanizmu zamykania magnetycznego, (**rys. 6**) oraz otwory do mocowania zawiasów (**rys. 6**).
- 2) Głębokość 13 mm i średnica 2mm otworów do mocowania zawiasów i płytki metalowej na magnes obowiązują dla panelu z **litego drewna**. W przypadku **plyty wiórowej** wywiercić tylko górną okładzinę (**rys. 6**).
- 3) Przykręcić do panelu dwa zawiasy (**rys. 7**)
- 4) Zamocować po stronie przeciwnej zaczep dla mechanizmu zamykania push pull lub metalową płytkę dla magnesu (**rys. 7**)
- 5) Zamocować panel do pralki zgodnie z instrukcjami (**rys. 8**).

Regulacja zawiasów

Jeśli po przymocowaniu do pralki panel byłby lekko przechylony lub przesunięty względem przedniej części, można to poprawić, regulując ruchomą część zawiasów (**rys. 9**).

Pozycjonowanie w miejscu zabudowy

Umieścić pralkę we wnęce dla niej przeznaczonej, obrócić nóżki, aby ją wypoziomować i zamocować je odnośnymi nakrętkami. W przypadku regulowanych nóżek tylnych skonsultować instrukcję obsługi i konserwacji.

Żeby zapobiec przekazywaniu wibracji pralki do mebli, między którymi została zainstalowana, należy uniemożliwić, aby boki i górna powierzchnia stykały się z tymiż meblami, **upewniając się, że pozostanie prześwit rzędu co najmniej 2mm**. Również tylna część urządzenia nie może dotykać tylnej ściany. **Jeśli wnęka ma wysokość 870 mm, musi zostać zastosowany zestaw podwyższający pralkę, który można nabyć za pośrednictwem Ośrodka Serwisowego.**

W celu spełnienia norm bezpieczeństwa należy w każdym razie całkowicie zamknąć otwory, które mogłyby powstać między podłogą i dolną częścią listwy oraz po bokach urządzenia, jeżeli

pralka została umieszczone na końcu danego ciągu mebli.
Ostona musi bezwzględnie zapobiegać stykaniu części instalacji elektrycznej pod napięciem i musi wymagać użycia narzędzi do jej usunięcia.
Firma nasza nie ponosi żadnej odpowiedzialności za nieprzestrzeganie powyższych norm bezpieczeństwa.

Zakładanie listwy

Ciągła listwa zestawu mebli kuchennych musi być wyjmowana w celu umożliwienia ewentualnego czyszczenia pompy spustowej.

W niektórych przypadkach listwa zestawu mebli kuchennych nie jest ciągła, lecz jest po prostu ograniczona do szerokości pralki. W przypadku takim listwa mebla może być zamocowana do listwy pralki 4 śrubami, przestrzegając 4 punktów odniesienia na niej umieszczonych (**patrz rys. 9-10-11**).

Założenie listwy mebli nie musi przewidywać eliminacji lub modyfikacji listwy pralki, lecz ta ostatnia ze względów bezpieczeństwa nie może zostać usunięta oraz musi pozostać nienaruszona i zamocowana do pralki.

تعليمات تركيب الغسالات المدمجة

ملاحظة هامة - تتوافق الآلة مع القوانين السارية المفعول في مجال السلامة المتعلقة بالأجهزة الكهربائية و يتوجب تركيبها من قبل تقني متخصص بموجب القوانين السارية المفعول لغرض تجنب تعرض المستخدم الى المخاطر.

قياسات التركيب داخل الإثاث
يجب ان تكون قياسات الإثاث/الخرزانة حيث سيتم وضع الآلة كما يلي: الحد الأدنى للارتفاع 820 ملم، الحد الأدنى للعرض 600 ملم و الحد الأدنى للعمق 584 ملم (الشكل 1).

معلومات تقنية لوضع اللوح
يجوز تثبيت اللوح من الجهة اليمنى أو الجهة اليسرى لغسالة الملابس (الشكل 2) يتم تزويد الآلة بالتجهيزات اللازمة لتركيب اللوح على الجهة اليسرى، ففي الواقع يتوفر على الجهة اليمنى نظام الإغلاق بالدفع-السحب (في الجزء العلوي) و حشبية من المطاط (في الجزء السفلي).
إذا رغب في استخدام نظام الإغلاق المغناطيسي بدلاً من نظام الإغلاق بالدفع-السحب، يتوجب ازالة الركيذة الموجودة مسبقاً و تركيب المزودة خصيصاً لنظام الإغلاق المغناطيسي.

هام! خلال اجراءات تركيب لوح (فك كافة عناصر المفاصل و نظام الإغلاق) الغسالة يتوجب ان تكون مفصولة كلياً من مأخذ التيار الكهربائي.

تحذير - لتثبيت اللوح على الجهة اليمنى (اتجاه فتح معاكس لاتجاه باب الغسالة الدائري) يتوجب فك نظام الإغلاق بالدفع-السحب (أو المغناطيسي) و الحشبية المطاطية (الشكل A-3) من الجزء الامامي للآلة و تركيبهم على الجهة المعاكسة (الشكل B-3).
يتوجب اعادة تركيب كافة العناصر الموجودة على واجهة الغسالة بالشكل الصحيح) يجب ان لا يبقى أي ثقب مفتوح (وذلك لتجنب ملامسة الاجزاء الخاضعة للتوتر او المتحركة الموجودة داخل الآلة كلياً.
لا تتحمل شركتنا أي مسؤولية ناجمة عن عدم الالتزام بأنظمة قوانين السلامة المذكورة مسبقاً.

1) تحديد ارتفاع لوح قاعدة اثاث المطبخ: يتم الحصول على ارتفاع لوح الخشب بالتحديد أولاً لارتفاع لوح قاعدة أثاث المطبخ.
مثال: يتوافق لوح قاعدة قياسه 100 ملم مع حد اقصى لقياس ارتفاع اللوح 720 ملم .
في حالة لزوم زيادة ارتفاع لوح القاعدة يتوجب خفض ارتفاع لوح الخشب.

استعمال القالب

يوضع القالب على الجهة الداخلية للوح بحيث يتم العمل على توافق ارتفاع لوح القاعدة المحدد مع الجهة السفلية لنفس اللوح (الشكل 4) عن طريق مقياس مدرج. يتوجب وضع القالب بشكل متمركز أفقياً باتخاذ الخطوط العمودية المسجلة على النهايات كمرجع. بعد وضع القالب بالوضعية الصحيحة يتم تحديد مواقع الثقوب التالية وذلك بإدخال رأس قلم الرصاص و رسم :

- ثقوب المفاصل و براغي تثبيت المفاصل (الشكل 4)
- ثقب تثبيت الصفيحة المعدنية (إذا رغب باستعمال نظام الاغلاق المغناطيسي) أو مشبك نظام الاغلاق بالدفع-السحب (الشكل 4، B-A)

- 1 تنفيذ الثقوب على اللوح لتثبيت مفاصل (الشكل 5) المشبك المتعلقة بنظام الاغلاق بالدفع -السحب (الشكل 5) أو الصفيحة المعدنية إذا رغب في تركيب نظام الاغلاق المغناطيسي (الشكل 6) و ثقوب تركيب المفاصل (الشكل 6).
- 2 يعتبر قياس عمق الثقوب 13 ملم و قياس قطر 2 ملم اللازم لتثبيت المفاصل و الصفيحة المعدنية للمغناطيس صالح فقط للوح المصنوع من الخشب الصلب. فأمّا بالنسبة الى اللوح المصنوع من الخشب المضغوط يتوجب العمل على اجراء ثقب على طبقة التغطية العلوية فقط - الشكل 6.
- 3 العمل على شد براغي كلا المفصلين بتثبيت على اللوح (الشكل 7)
- 4 تركيب مشبك الاغلاق لنظام الدفع-السحب أو الصفيحة المعدنية للمغناطيس على الجهة المعاكسة للمفاصل (الشكل 7).
- 5 تثبيت اللوح على غسالة الملابس باتباع تعليمات الشكل 8.

تركيب العناصر الخاصة على اللوح و تثبيت اللوح.

إذا لوحظ بعد تركيب اللوح على الغسالة بأنه مائل قليلاً أو غير متمركز بالنسبة الى الجزء الامامي للآلة من الممكن تصحيح وضعيته عن طريق اجراءات تتم على الجزء المتحرك للمفاصل (الشكل 9).

ضبط المفاصل

ادخال الغسالة في الحيز المخصص لها بإدارة الاقدام - إذا لزم الامر - وذلك لضبط وضعيتها بمستوى افقي و احكام تثبيتهم عن طريق صمولة التثبيت الخاصة. في حالة وجود اقدام خلفية قابلة للضبط يتوجب مراجعة كتيب الاستعمال و الصيانة . لمنع انتقال تذبذبات/اهتزازات الغسالة الى الاثاث الذي تم وضع الغسالة بداخله، يتوجب تجنب ملامسة جوانبها و سطحها العلوي مع نفس الاثاث وذلك بضمان مسافة 2 ملم من الفراغ الفاصل ما بينهم كحد ادنى. و يجب ان تبقى الجهة الخلفية للغسالة ايضاً بعيدة عن اللوح الخلفي.

وضع الغسالة في الاثاث او الخزانة.

إذا كان ارتفاع الخزانة او الحيز 870 ملم ،يتوجب استخدام طقم رفع الغسالة الذي يمكن شراؤه عن طريق خدمة قطع الغيار.

وفي كافة الاحوال و للتوافق مع أنظمة قوانين السلامة، يتوجب الاغلاق الكامل لكافة الفتحات التي من الممكن ان تتشكل ما بين الارضية و الجهة السفلية للوح القاعدة و ما بين الارضية و جوانب الآلة، وذلك عندما تكون الغسالة موضوعة على نهاية خط الاثاث. يجب ان تتم عملية التغطية بحيث تمنع كلياً من ملامسة اجزاء التجهيزات الكهربائية الواقعة تحت جهد/المتحركة و بحيث يستلزم استخدام اداة لإزالتها. لا تتحمل شركتنا أي مسؤلية ناجمة عن عدم الالتزام بأنظمة قوانين السلامة المذكورة مسبقاً.

يجب ان يكون لوح القاعدة الخاص باستمرارية الاثاث قابل للإزالة من مكانه و ذلك للسماح بتنظيف مضخة التصريف عند اللزوم.

في بعض الحالات يكون لوح قاعدة الاثاث المركب غير متواصل و لكنه ببساطة محدود على عرض الغسالة فقط. في هذه الحالة يجوز تثبيت لوح قاعدة الاثاث بلوح قاعدة الغسالة بواسطة 4 براغي وذلك بالتقيد بالمراجع المحددة عليه (انظر الى الشكل 9-10-11)

لا يقتضي وضع لوح قاعدة الاثاث على التخلص او تعديل لوح قاعدة الغسالة، ولكن لا يتوجب ازالة الاخير لأسباب المحافظة على السلامة و يجب ان يبقى كما هو و ذلك على شكل قطعة واحدة مثبتة على الغسالة.

1

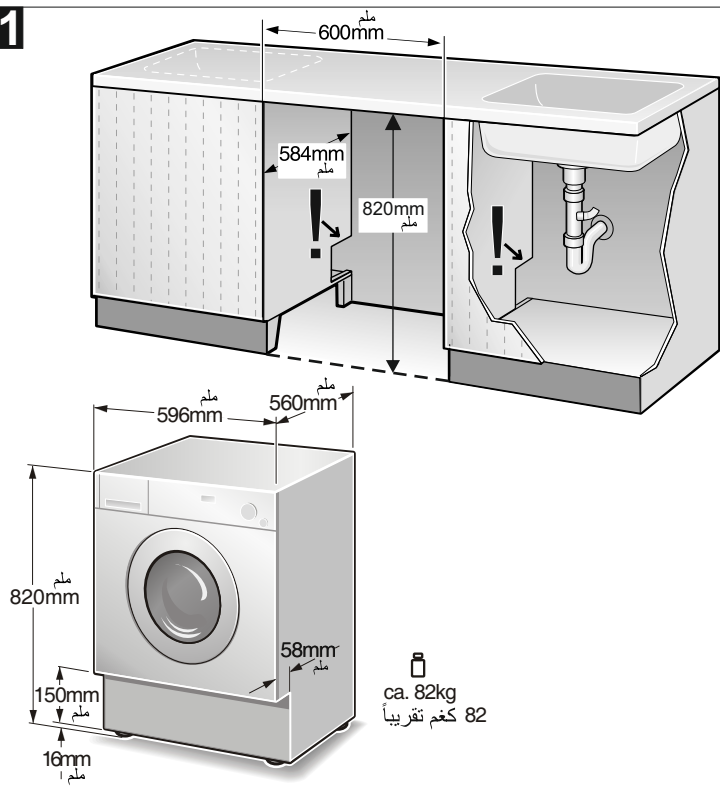

2

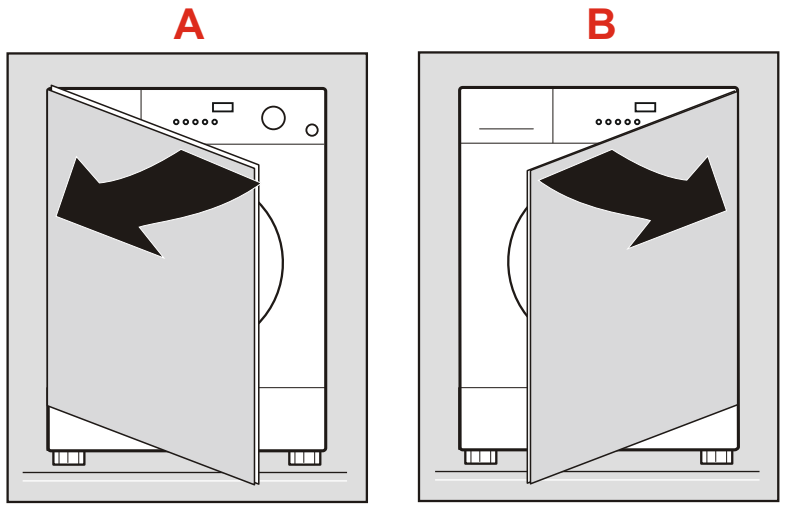

3

3 - A

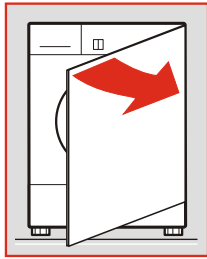
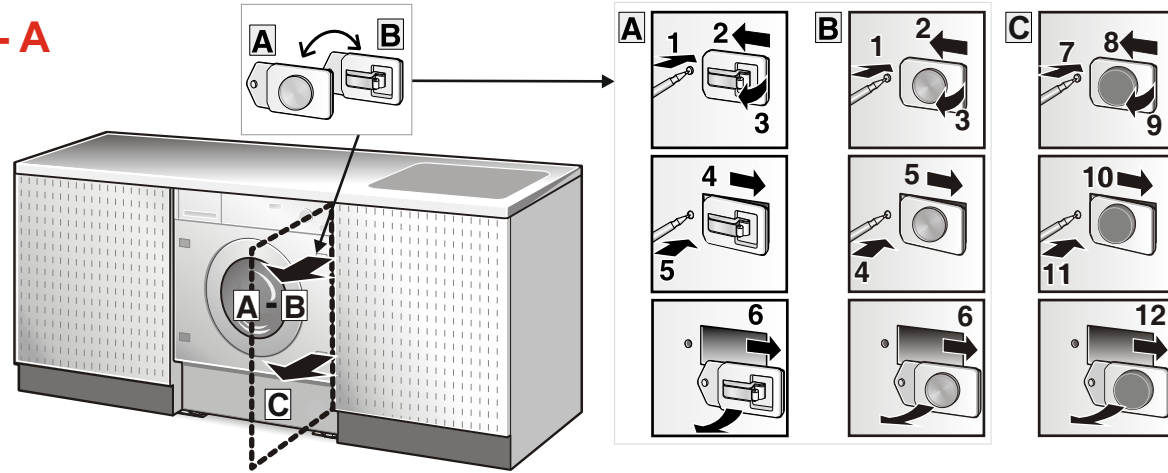

3 - B

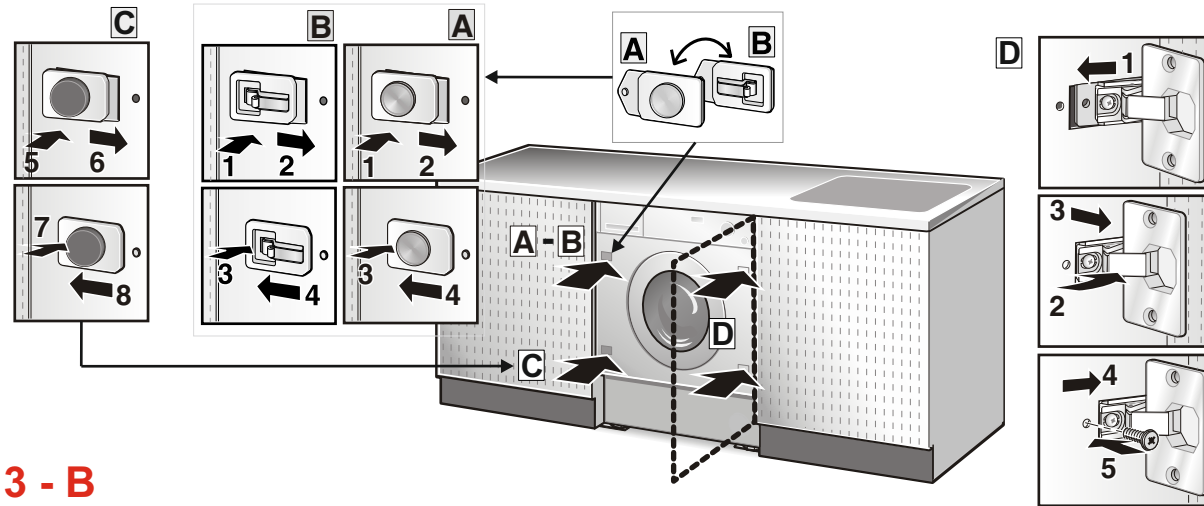

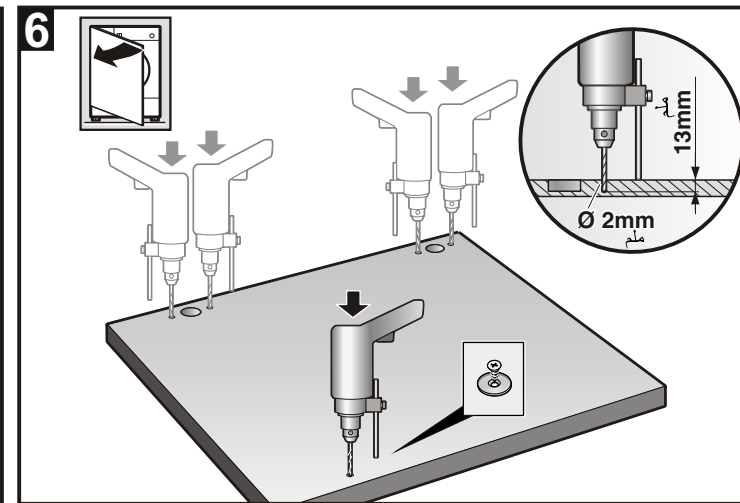
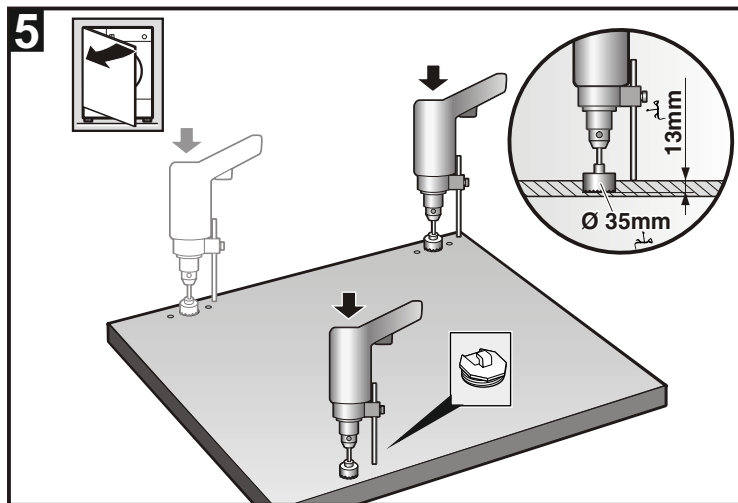
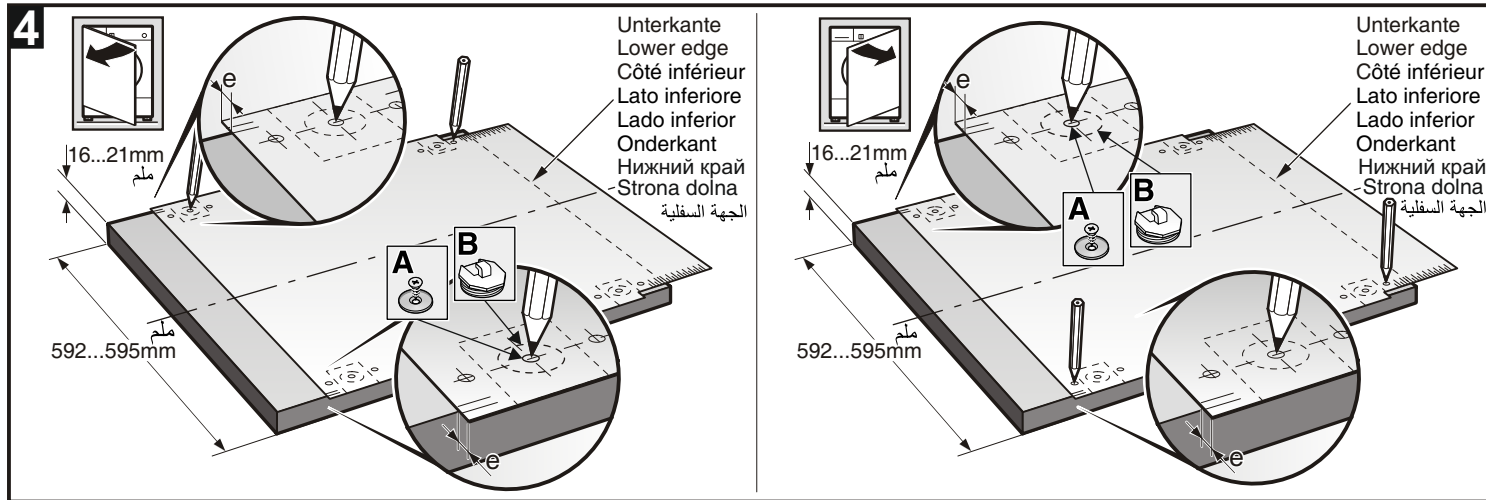

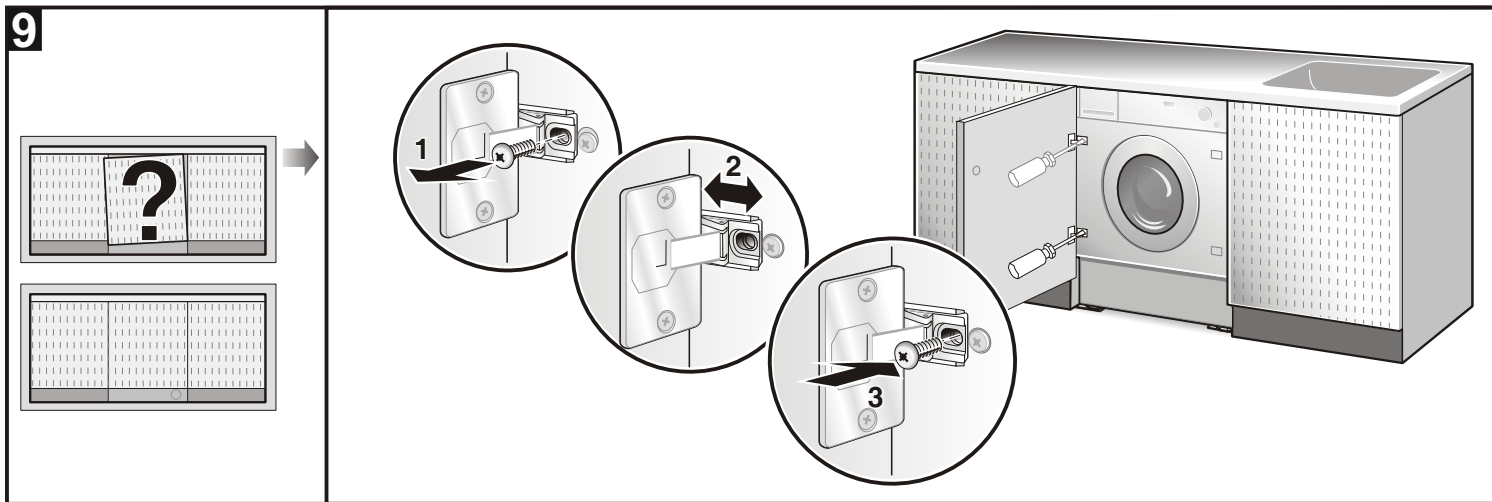
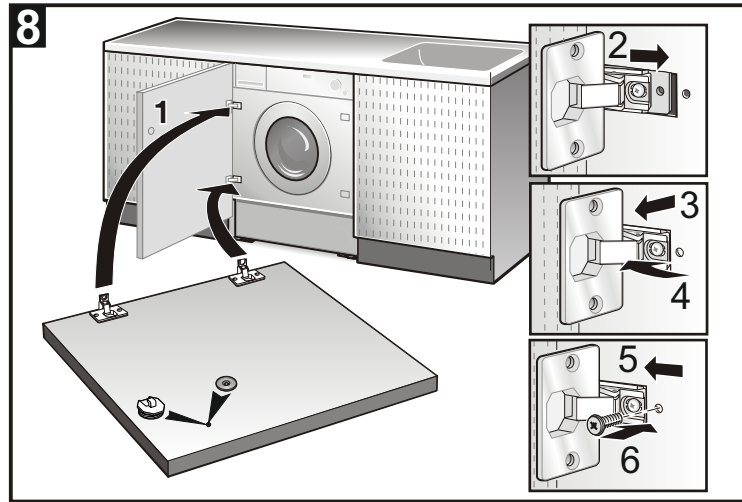
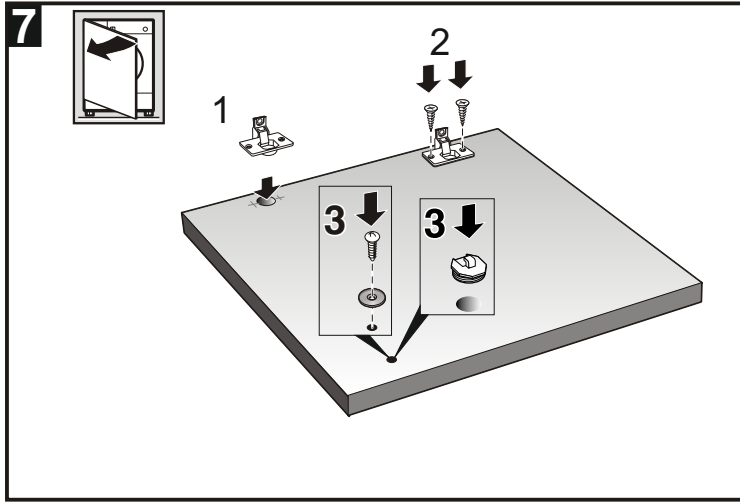

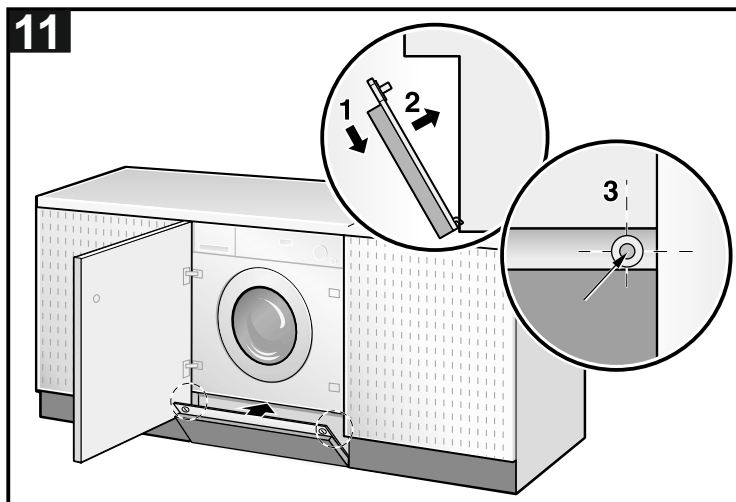
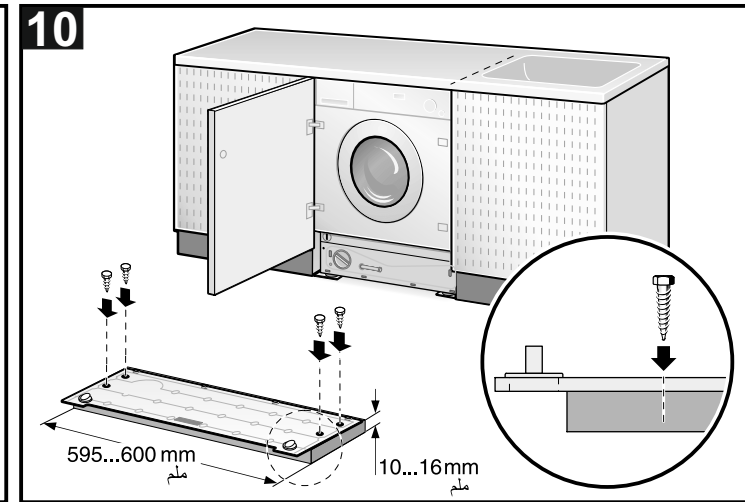
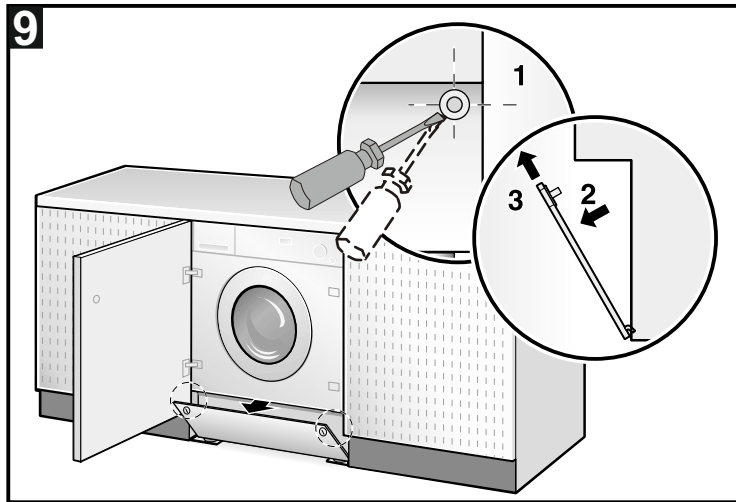

GUIDA PROGRAMMI

Programmi		Temp. (°C)	Max Centrifuga (giri/m')	Max. carico lavaggio (kg)	Max. carico x asciugatura (kg)	Scoperti cassetto detersivi			Opzioni					Asciugatura dopo lavaggio se selezionata	Descrizione programma lavaggio	
						Prelavaggio	Lavaggio	Ammorbid.	Prelav.	Intensivo	Stira Meno	Risciacquo aggiuntivo	Flexi time			
Cotone e colorati	Delicati colorati poco sporchi	/ 20°	Max	7	4	✓	✓	✓	✓	✓	✓	✓	✓	✓	Normale	Lavaggio freddo o a 20°C, risciacqui e centrifuga finale alla velocità selezionata
	Delicati colorati normalmente sporchi	30° / 40°	Max	7	4	✓	✓	✓	✓	✓	✓	✓	✓	✓	Normale	Lavaggio a 30°C / 40°C, risciacqui e centrifuga finale alla velocità selezionata
	Capi in cotone normalmente sporchi lavabili insieme a 40° C / 60° C	Eco 40-60	Max	7	4	✓	✓	✓	✓	-	✓	✓	✓	✓	Normale	Lavaggio , risciacqui e centrifuga finale alla velocità selezionata
	Colorati resistenti normalmente sporchi	60°	Max	7	4	✓	✓	✓	✓	✓	✓	✓	✓	✓	Normale	Lavaggio a 60°C, risciacqui e centrifuga finale alla velocità selezionata
	Colorati resistenti molto sporchi	90°	Max	7	4	✓	✓	✓	✓	✓	✓	✓	✓	✓	Normale	Lavaggio a 90°C, risciacqui e centrifuga finale alla velocità selezionata
Sintetici	Capi da rinfrescare	/ 20°	1000	3,5	3,5	✓	✓	✓	✓	✓	-	✓	✓	Delicata	Lavaggio freddo o a 20°C, risciacqui e centrifuga finale alla velocità selezionata	
	Capi poco sporchi	30° / 40°	1000	3,5	3,5	✓	✓	✓	✓	✓	-	✓	✓	Delicata	Lavaggio a 30°C o 40°C, risciacqui e centrifuga finale alla velocità selezionata	
	Capi normalmente sporchi	60°	1000	3,5	3,5	✓	✓	✓	✓	✓	-	✓	✓	Delicata	Lavaggio a 60°C, risciacqui e centrifuga finale alla velocità selezionata	
Delicati / Seta	Capi da rinfrescare	/ 20°	600	2	-	-	✓	✓	-	✓	-	✓	-	-	-	Lavaggio freddo o a 20°C, risciacqui e centrifuga finale alla velocità selezionata
	Capi poco sporchi	30° / 40°	600	2	-	-	✓	✓	-	✓	-	✓	-	-	-	Lavaggio a 30°C o 40°C, risciacqui e centrifuga finale alla velocità selezionata
Lana	Capi da rinfrescare	/ 20°	800	2	-	-	✓	✓	-	-	-	-	-	-	-	Lavaggio freddo o a 20°C, risciacqui e centrifuga finale alla velocità selezionata
	Capi poco sporchi	30° / 40°	800	2	-	-	✓	✓	-	-	-	-	-	-	-	Lavaggio a 30°C o 40°C, risciacqui e centrifuga finale alla velocità selezionata
Risciacquo e centrifuga		-	Max	7	-	-	-	✓	-	-	✓	-	✓	-	-	Risciacquo e solo scarico, o scarico e centrifuga finale alla velocità selezionata
Scarico e centrifuga		-	Max	7	-	-	-	-	-	-	✓	-	✓	-	-	Solo scarico, o scarico e centrifuga finale alla velocità selezionata
Rapido		/ 20°/30°	800	2	-	-	✓	✓	-	-	-	-	-	-	-	Lavaggio a freddo o 20°C / 30°C, risciacqui e centrifuga finale alla velocità selezionata
Ciclo notturno	Capi molto delicati poco sporchi	/ 20°	1000	3	3	✓	✓	✓	✓	✓	✓	-	✓	Normale	Lavaggio silenzioso a freddo o a 20 °C (avvisatore acustico disattivato), risciacqui e centrifuga finale alla velocità selezionata	
	Capi poco sporchi	30° / 40°	1000	3	3	✓	✓	✓	✓	✓	✓	-	✓	Normale	Lavaggio silenzioso a 30°C / 40 °C (avvisatore acustico disattivato), risciacqui e centrifuga finale alla velocità selezionata	
	Capi normalmente sporchi	60°	1000	3	3	✓	✓	✓	✓	✓	✓	-	✓	Normale	Lavaggio silenzioso a 60 °C (avvisatore acustico disattivato), risciacqui e centrifuga finale alla velocità selezionata	
Sport	Capi da rinfrescare	/ 20°	800	2	2	-	✓	✓	-	✓	-	✓	✓	Delicata	Lavaggio freddo o a 20°C, risciacqui e centrifuga finale alla velocità selezionata	
	Capi poco sporchi	30° / 40°	800	2	2	-	✓	✓	-	✓	-	✓	✓	Delicata	Lavaggio a 30° o 40°C, risciacqui e centrifuga finale alla velocità selezionata	
Camicie / Lavoro	Capi da rinfrescare	/ 20°	800	2	2	-	✓	✓	-	✓	-	✓	✓	Delicata	Lavaggio freddo o a 20°C, risciacqui e centrifuga finale alla velocità selezionata	
	Capi poco sporchi	30° / 40°	800	2	2	-	✓	✓	-	✓	-	✓	✓	Delicata	Lavaggio a 30° o 40°C, risciacqui e centrifuga finale alla velocità selezionata	
Misti	Cotone e sintetici da rinfrescare	/ 20°	1200	3	3	✓	✓	✓	✓	✓	✓	✓	✓	Delicata	Lavaggio freddo o a 20°C, risciacqui e centrifuga finale alla velocità selezionata	
	Cotone e sintetici poco sporchi	30° / 40°	1200	3	3	✓	✓	✓	✓	✓	✓	✓	✓	Delicata	Lavaggio a 30° o 40°C, risciacqui e centrifuga finale alla velocità selezionata	
Asciugatura	Delicata		60°	Max	-	3	-	-	-	-	-	-	-	-	-	Asciugatura delicata per capi sintetici e delicati
	Normale		90°	Max	-	4	-	-	-	-	-	-	-	-	-	Asciugatura normale per capi in cotone
	Pulizia asciugatura		-	-	-	-	-	-	-	-	-	-	-	-	-	Ciclo di pulizia circuito asciugatura

✓: Opzione disponibile



: Opzioni non selezionabili contemporaneamente

PROGRAM GUIDE















Programs		Temp. (°C)	Max. Spin (rpm)	Max. washing load (kg)	Max. drying load (kg)	Detergent drawer compartments			Options					Drying after wash if selected	Wash program description
						Prewash	Wash	Softner	Prewash	Intensive	Easy Iron	Extra rinse	Flexi time		
Cotton and coloureds	Delicate coloureds with light dirt	/ 20°	Max	7	4	✓	✓	✓	✓	✓	✓	✓	✓	Normal	Cold wash or at 20°C, rinses and final spin at the selected speed
	Delicate coloureds with normal dirt	30° / 40°	Max	7	4	✓	✓	✓	✓	✓	✓	✓	✓	Normal	Wash at 30° or 40°C, rinses and final spin at the selected speed
	Normally soiled cotton laundry declared washable at 60°C or 40°C together	Eco 40-60	Max	7	4	✓	✓	✓	✓	-	✓	✓	✓	Normal	Wash, rinses and final spin at the selected speed
	Tough coloureds with normal dirt	60°	Max	7	4	✓	✓	✓	✓	✓	✓	✓	✓	Normal	Wash at 60°C, rinses and final spin at the selected
	Tough coloureds with heavy dirt	90°	Max	7	4	✓	✓	✓	✓	✓	✓	✓	✓	Normal	Wash at 90°C, rinses and final spin at the selected speed
Synthetics	Items for refreshing	/ 20°	1000	3,5	3,5	✓	✓	✓	✓	✓	-	✓	✓	Delicate	Cold wash or at 20°C, rinses and final spin at the selected speed
	Items with light dirt	30° / 40°	1000	3,5	3,5	✓	✓	✓	✓	✓	-	✓	✓	Delicate	Wash at 30° or 40°C, rinses and final spin at the selected speed
	Items with normal dirt	60°	1000	3,5	3,5	✓	✓	✓	✓	✓	-	✓	✓	Delicate	Wash at 60°C, rinses and final spin at the selected speed
Delicate/Silk	Items for refreshing	/ 20°	600	2	-	-	✓	✓	-	✓	-	✓	-	-	Cold wash or at 20°C, rinses and final spin at the selected speed
	Items with light dirt	30° / 40°	600	2	-	-	✓	✓	-	✓	-	✓	-	-	Wash at 30° or 40°C, rinses and final spin at the selected speed
Wool	Items for refreshing	/ 20°	800	2	-	-	✓	✓	-	-	-	-	-	-	Cold wash or at 20°C, rinses and final spin at the selected speed
	Items with light dirt	30° / 40°	800	2	-	-	✓	✓	-	-	-	-	-	-	Wash at 30° or 40°C, rinses and final spin at the selected speed
Rinse and spin		-	Max	7	-	-	✓	-	-	✓	-	✓	-	-	Rinse and pump-out only, or pump-out and final spin at the selected speed
Pump-out and spin		-	Max	7	-	-	-	-	-	✓	-	✓	-	-	Pump-out only, or pump-out and final spin at the selected speed
Rapid		/ 20°/30°	800	2	-	-	✓	✓	-	-	-	-	-	-	Cold wash or at 20°C / 30°C, rinses and final spin at the selected speed
Night Wash	Very delicates items with light dirt	/ 20°	1000	3	3	✓	✓	✓	✓	✓	✓	-	✓	Normal	Silent cold wash or at 20°C (buzzer off), rinses and final spin at the selected speed
	Items with light dirt	30° / 40°	1000	3	3	✓	✓	✓	✓	✓	✓	-	✓	Normal	Silent wash at 30°C / 40°C (buzzer off), rinses and final spin at the selected speed
	Items with normal dirt	60°	1000	3	3	✓	✓	✓	✓	✓	✓	-	✓	Normal	Silent wash at 60°C (buzzer off), rinses and final spin at the selected speed
Sport	Items for refreshing	/ 20°	800	2	2	-	✓	✓	-	✓	-	✓	✓	Delicate	Cold wash or at 20°C, rinses and final spin at the selected speed
	Items with light dirt	30° / 40°	800	2	2	-	✓	✓	-	✓	-	✓	✓	Delicate	Wash at 30° or 40°C, rinses and final spin at the selected speed
Shirt/Work	Items for refreshing	/ 20°	800	2	2	-	✓	✓	-	✓	-	✓	✓	Delicate	Cold wash or at 20°C, rinses and final spin at the selected speed
	Items with light dirt	30° / 40°	800	2	2	-	✓	✓	-	✓	-	✓	✓	Delicate	Wash at 30° or 40°C, rinses and final spin at the selected speed
Mixed	Cotton and synthetics for refreshing	/ 20°	1200	3	3	✓	✓	✓	✓	✓	✓	✓	✓	Delicate	Cold wash or at 20°C, rinses and final spin at the selected speed
	Cotton and synthetics with light dirt	30° / 40°	1200	3	3	✓	✓	✓	✓	✓	✓	✓	✓	Delicate	Wash at 30° or 40°C, rinses and final spin at the selected speed
Drying	Delicate		60°	Max	-	3	-	-	-	-	-	-	-	-	Delicate drying for synthetic and delicate items
	Normal		90°	Max	-	4	-	-	-	-	-	-	-	-	Normal drying for cotton items
	Clean		-	-	-	-	-	-	-	-	-	-	-	-	Drying circuit cleaning cycle

✓: Option available



: Options which cannot be selected simultaneously

GUIDE DES PROGRAMMES

































Programmes	Temp. (°C)	Max Essorage (trs/mn)	Charge maxi. lavage (kg)	Charge maxi. pour séchage (kg)	Compartiments bac à détergents			Options					Séchage après lavage si sélectionné	Description programme de lavage	
					Pré-lavage	Lavage	Adoucissant	Pré-lavage	Intensif	Anti-froissement	Rinçage plus	Flexi time			
Coton et couleurs	Linge de couleur délicat peu sale	❄️ / 20°	Max	7	4	✓	✓	✓	✓	✓	✓	✓	✓	Normal	Lavage à froid ou 20°C, rinçages et essorage final à la vitesse sélectionnée
	Linge de couleur délicat normalement sale	30° / 40°	Max	7	4	✓	✓	✓	✓	✓	✓	✓	✓	Normal	Lavage à 30° ou 40°C, rinçages et essorage final à la vitesse sélectionnée
	 Linge en coton normalement sale déclaré lavable à 60°C ou à 40°C ensemble	Eco 40-60	Max	7	4	✓	✓	✓	✓	-	✓	✓	✓	Normal	Lavage, rinçages et essorage final à la vitesse sélectionnée
	Linge de couleur résistant normalement sale	60°	Max	7	4	✓	✓	✓	✓	✓	✓	✓	✓	Normal	Lavage à 60°C, rinçages et essorage final à la vitesse sélectionnée
	Linge de couleur résistant très sale	90°	Max	7	4	✓	✓	✓	✓	✓	✓	✓	✓	Normal	Lavage à 90°C, rinçages et essorage final à la vitesse sélectionnée
Synthétiques	 Vêtements à rafraîchir	❄️ / 20°	1000	3,5	3,5	✓	✓	✓	✓	-	✓	✓	Délicat	Lavage à froid ou 20°C, rinçages et essorage final à la vitesse sélectionnée	
	Vêtements peu sales	30° / 40°	1000	3,5	3,5	✓	✓	✓	✓	-	✓	✓	Délicat	Lavage à 30° ou 40°C, rinçages et essorage final à la vitesse sélectionnée	
	Vêtements normalement sales	60°	1000	3,5	3,5	✓	✓	✓	✓	-	✓	✓	Délicat	Lavage à 60°C, rinçages et essorage final à la vitesse sélectionnée	
Déliçats/Soie	 Vêtements à rafraîchir	❄️ / 20°	600	2	-	-	✓	✓	-	-	✓	-	-	-	Lavage à froid ou 20°C, rinçages et essorage final à la vitesse sélectionnée
	Vêtements peu sales	30° / 40°	600	2	-	-	✓	✓	-	-	✓	-	-	-	Lavage à 30° ou 40°C, rinçages et essorage final à la vitesse sélectionnée
Laine	 Vêtements à rafraîchir	❄️ / 20°	800	2	-	-	✓	✓	-	-	-	-	-	-	Lavage à froid ou 20°C, rinçages et essorage final à la vitesse sélectionnée
	Vêtements peu sales	30° / 40°	800	2	-	-	✓	✓	-	-	-	-	-	-	Lavage à 30° ou 40°C, rinçages et essorage final à la vitesse sélectionnée
Rinçage et essorage		-	Max	7	-	-	-	✓	-	-	✓	-	-	-	Rinçage et vidange uniquement, ou vidange et essorage final à la vitesse sélectionnée
Vidange et essorage		-	Max	7	-	-	-	-	-	-	✓	-	-	-	Vidange uniquement, ou vidange et essorage final à la vitesse sélectionnée
Rapide		❄️ / 20°/30°	800	2	-	-	✓	✓	-	-	-	-	-	-	Lavage à froid ou 20° C / 30°C, rinçages et essorage final à la vitesse sélectionnée
Purge nocturne	 Vêtements à rafraîchir	❄️ / 20°	1000	3	3	✓	✓	✓	✓	✓	-	✓	Normal	Lavage à froid ou à 20°C silencieux (buzzer désactivé), rinçage et essorage final à la vitesse sélectionnée	
	Vêtements peu sales	30° / 40°	1000	3	3	✓	✓	✓	✓	✓	-	✓	Normal	Lavage à 30° ou 40°C silencieux (vibreux désactivé), rinçage et essorage final à la vitesse sélectionnée	
	Vêtements normalement sales	60°	1000	3	3	✓	✓	✓	✓	✓	-	✓	Normal	Lavage à 60°C silencieux (vibreux désactivé), rinçage et essorage final à la vitesse sélectionnée	
Sport	 Vêtements à rafraîchir	❄️ / 20°	800	2	2	-	✓	✓	-	✓	-	✓	Délicat	Lavage à froid ou 20°C, rinçages et essorage final à la vitesse sélectionnée	
	Vêtements peu sales	30° / 40°	800	2	2	-	✓	✓	-	✓	-	✓	Délicat	Lavage à 30° ou 40°C, rinçages et essorage final à la vitesse sélectionnée	
Chemises / Travail	 Vêtements à rafraîchir	❄️ / 20°	800	2	2	-	✓	✓	-	✓	-	✓	Délicat	Lavage à froid ou 20°C, rinçages et essorage final à la vitesse sélectionnée	
	Vêtements peu sales	30° / 40°	800	2	2	-	✓	✓	-	✓	-	✓	Délicat	Lavage à 30° ou 40°C, rinçages et essorage final à la vitesse sélectionnée	
Tissus mixtes	 Coton et synthétiques à rafraîchir	❄️ / 20°	1200	3	3	✓	✓	✓	✓	✓	✓	✓	Délicat	Lavage à froid ou 20°C, rinçages et essorage final à la vitesse sélectionnée	
	Coton et synthétiques peu sales	30° / 40°	1200	3	3	✓	✓	✓	✓	✓	✓	✓	Délicat	Lavage à 30° ou 40°C, rinçages et essorage final à la vitesse sélectionnée	
Séchage	 Délicat	❄️	Max	-	3	-	-	-	-	-	-	-	-	-	Séchage délicat pour tissus synthétiques et déliçats
	 Normal	☀️	Max	-	4	-	-	-	-	-	-	-	-	-	Séchage normal pour vêtements en coton
	 Clean	🌐	-	-	-	-	-	-	-	-	-	-	-	-	Cycle de nettoyage circuit séchage

✓ Option disponible



: Options non sélectionnables simultanément

PROGRAMM-LEITFADEN

Programme		Temp. (°C)	Max. Schleuderdrehzahl (U/min)	Max. Beladung Waschen (kg)	Max. Beladung Trocknen (kg)	Kammern der Waschmittelschublade			Optionen					Trocknen nach dem Waschen, falls gewählt	Descrizione programma lavaggio		
						Vorwäsche	Hauptwäsche	Weichspüler	Vorwäsche	Intensiv	Bügelleicht	Sonder-spülgang	Flexi time				
																	
Baumwoll- und Buntwäsche		Gering verschmutzte nicht farbechte Buntwäsche	 / 20°	Max.	7	4	✓	✓	✓	✓	✓	✓	✓	Normal	Kaltwäsche oder Hauptwäsche 20°C, Spülen und Endschleudern mit der eingestellten Drehzahl		
		Normal verschmutzte nicht farbechte Buntwäsche	30° / 40°	Max.	7	4	✓	✓	✓	✓	✓	✓	✓	Normal	Hauptwäsche 30°C oder 40°C, Spülen und Endschleudern mit der eingestellten Drehzahl		
		Roupas de algodão com sujidade normal que podem ser lavadas juntas a 60 °C ou 40 °C	Eco 40-60	Max.	7	4	✓	✓	✓	✓	-	✓	✓	Normal	Lavagem, enxaguamentos e centrifugação final na velocidade selecionada		
		Normal verschmutzte farbechte Buntwäsche	60°	Max.	7	4	✓	✓	✓	✓	✓	✓	✓	Normal	Hauptwäsche 60°C, Spülen und Endschleudern mit der eingestellten Drehzahl		
		Stark verschmutzte farbechte Buntwäsche	90°	Max.	7	4	✓	✓	✓	✓	✓	✓	✓	Normal	Hauptwäsche 90°C, Spülen und Endschleudern mit der eingestellten Drehzahl		
Synthetik		Wäsche, die aufgefrischt werden soll	 / 20°	1000	3,5	3,5	✓	✓	✓	✓	-	✓	✓	Schonend	Kaltwäsche oder Hauptwäsche 20°C, Spülen und Endschleudern mit der eingestellten Drehzahl		
		Gering verschmutzte Wäsche	30° / 40°	1000	3,5	3,5	✓	✓	✓	✓	-	✓	✓	Schonend	Hauptwäsche 30°C oder 40°C, Spülen und Endschleudern mit der eingestellten Drehzahl		
		Normal verschmutzte Wäsche	60°	1000	3,5	3,5	✓	✓	✓	✓	-	✓	✓	Schonend	Hauptwäsche 60°C, Spülen und Endschleudern mit der eingestellten Drehzahl		
Empfindliche Wäsche/Seide		Wäsche, die aufgefrischt werden soll	 / 20°	600	2	-	-	✓	✓	-	-	✓	-	-	-	Kaltwäsche oder Hauptwäsche 20°C, Spülen und Endschleudern mit der eingestellten Drehzahl	
		Gering verschmutzte Wäsche	30° / 40°	600	2	-	-	✓	✓	-	✓	✓	-	-	-	Hauptwäsche 30°C / 40° C, Spülen und Endschleudern mit der eingestellten Drehzahl	
Wolle		Wäsche, die aufgefrischt werden soll	 / 20°	800	2	-	-	✓	✓	-	-	-	-	-	-	Kaltwäsche oder Hauptwäsche 20°C, Spülen und Endschleudern mit der eingestellten Drehzahl	
		Gering verschmutzte Wäsche	30° / 40°	800	2	-	-	✓	✓	-	-	-	-	-	-	Hauptwäsche 30°C oder 40°C, Spülen und Endschleudern mit der eingestellten Drehzahl	
Spülen und Schleudern			-	Max.	7	-	-	✓	-	-	✓	-	✓	-	Nachspül- und Schleuderphase mit ausgewählte Schleuderdrehzahl		
Abpumpen und Schleudern			-	Max.	7	-	-	-	-	-	✓	-	✓	-	Nur Abpumpen oder Abpumpen und Schleuderphase mit ausgewählte Schleuderdrehzahl		
Schnell		Leichte Baumwollstoffe oder empfindliche Textilien, die aufgefrischt werden sollen	 / 20°/30°	800	2	-	-	✓	✓	-	-	-	-	-	-	Kaltwäsche oder Hauptwäsche 20° C /30°C, Spülen und Endschleudern mit der eingestellten Drehzahl	
Nachtbetrieb		Gering verschmutzte sehr empfindliche Wäsche	 / 20°	1000	3	3	✓	✓	✓	✓	✓	-	✓	Normal	Kaltwäsche, Spülen und Endschleudern mit der eingestellten Drehzahl		
		Gering verschmutzte Wäsche	30° / 40°	1000	3	3	✓	✓	✓	✓	✓	-	✓	Normal	Hauptwäsche 30°C oder 40°C, Spülen und Endschleudern mit der eingestellten Drehzahl		
		Normal verschmutzte Wäsche	60°	1000	3	3	✓	✓	✓	✓	✓	-	✓	Normal	Hauptwäsche 60°C, Spülen und Endschleudern mit der eingestellten Drehzahl		
Sport		Wäsche, die aufgefrischt werden soll	 / 20°	800	2	2	-	✓	✓	-	✓	✓	✓	Schonend	Nachtprogramm Kaltwäsche bei 20°C (Summer AUS), Spülen und Endschleudern mit der eingestellten Drehzahl		
		Gering verschmutzte Wäsche	30° / 40°	800	2	2	-	✓	✓	-	✓	-	✓	✓	Schonend	Nachtprogramm bei 30 ° C oder 40 ° C (Summer AUS), Spülen und Endschleudern mit der eingestellten Drehzahl	
Hemden / Arbeitskleidung		Wäsche, die aufgefrischt werden soll	 / 20°	800	2	2	-	✓	✓	-	✓	✓	✓	Schonend	Kaltwäsche oder Hauptwäsche 20°C, Spülen und Endschleudern mit der eingestellten Drehzahl		
		Gering verschmutzte Wäsche	30° / 40°	800	2	2	-	✓	✓	-	✓	-	✓	✓	Schonend	Hauptwäsche 30°C oder 40°C, Spülen und Endschleudern mit der eingestellten Drehzahl	
Gemischte Wäsche		Baumwolle und Synthetik, die aufgefrischt werden soll	 / 20°	1200	3	3	✓	✓	✓	✓	✓	✓	✓	Schonend	Kaltwäsche oder Hauptwäsche 20°C, zusätzliches Spülen und Endschleudern mit der eingestellten Drehzahl		
		Gering verschmutzte Baumwolle und Synthetik	30° / 40°	1200	3	3	✓	✓	✓	✓	✓	✓	✓	✓	Schonend	Hauptwäsche 30°C oder 40°C, zusätzliches Spülen und Endschleudern mit der eingestellten Drehzahl	
Trocknen		Schonend		60°	Max.	-	3	-	-	-	-	-	-	-	-	Schonendes Trocknen für synthetische und empfindliche Wäsche	
		Normal		90°	Max.	-	4	-	-	-	-	-	-	-	-	-	Normales Trocknen für Baumwollwäsche
		Clean		-	-	-	-	-	-	-	-	-	-	-	-	-	Programm zum Reinigen des Trocknungskreislaufs

✓ Option verfügbar



: Diese Optionen können nicht gleichzeitig gewählt werden.

GUÍA PROGRAMAS

Programas		Temp. (°C)	Máx. Centrifuga (r.p.m.)	Carga máx. lavado (kg)	Carga máx. para secado (kg)	Compartimentos cajón detergentes			Opciones					Secado después de lavado si es seleccionado	Descripción programa lavado	
						Prelavado	Lavado	Suavizante	Prelavado	Intensivo	Planchar menos	Enjuague adicional	Flexi time			
Algodón y coloreados		Delicadas coloreadas poco sucias	/ 20°	Máx.	7	4	✓	✓	✓	✓	✓	✓	✓	✓	Normal	Lavado en frío o de 20°C, enjuagues y centrifugado final a la velocidad seleccionada
		Delicadas coloreadas normalmente sucias	30° / 40°	Máx.	7	4	✓	✓	✓	✓	✓	✓	✓	✓	Normal	Lavado a 30 ° o de 40°C, enjuagues y centrifugado final a la velocidad seleccionada
		Prendas de algodón de suciedad normal, que se pueden lavar conjuntamente a 60°C o 40°C	Eco 40-60	Máx.	7	4	✓	✓	✓	✓	-	✓	✓	✓	Normal	Lavado enjuagues y centrifugado final a la velocidad seleccionada
		Coloreadas resistentes normalmente sucias	60°	Máx.	7	4	✓	✓	✓	✓	✓	✓	✓	✓	Normal	Lavado a 60 °C, enjuagues y centrifugado final a la velocidad seleccionada
		Coloreadas resistentes muy sucias	90°	Máx.	7	4	✓	✓	✓	✓	✓	✓	✓	✓	Normal	Lavado a 90 °C, enjuagues y centrifugado final a la velocidad seleccionada
Sintéticas		Prendas a refrescar	/ 20°	1000	3,5	3,5	✓	✓	✓	✓	-	✓	✓	Delicado	Lavado en frío o de 20°C, enjuagues y centrifugado final a la velocidad seleccionada	
		Prendas poco sucias	30° / 40°	1000	3,5	3,5	✓	✓	✓	✓	-	✓	✓	Delicado	Lavado a 30 ° o de 40°C, enjuagues y centrifugado final a la velocidad seleccionada	
		Prendas normalmente sucias	60°	1000	3,5	3,5	✓	✓	✓	✓	-	✓	✓	Delicado	Lavado a 60 °C, enjuagues y centrifugado final a la velocidad seleccionada	
Delicadas/Seda		Prendas a refrescar	/ 20°	600	2	-	-	✓	✓	-	✓	-	-	-	-	Lavado en frío o de 20°C, enjuagues y centrifugado final a la velocidad seleccionada
		Prendas poco sucias	30° / 40°	600	2	-	-	✓	✓	-	✓	-	-	-	-	Lavado a 30 ° o de 40°C, enjuagues y centrifugado final a la velocidad seleccionada
Lana		Prendas a refrescar	/ 20°	800	2	-	-	✓	✓	-	-	-	-	-	-	Lavado en frío o de 20°C, enjuagues y centrifugado final a la velocidad seleccionada
		Prendas poco sucias	30° / 40°	800	2	-	-	✓	✓	-	-	-	-	-	-	Lavado a 30 ° o de 40°C, enjuagues y centrifugado final a la velocidad seleccionada
Enjuague y centrifugado			-	Máx.	7	-	-	✓	-	-	✓	-	✓	-	-	Enjuague y sólo descarga o descarga y centrifugado final a la velocidad seleccionada
Descarga y centrifugado			-	Máx.	7	-	-	-	-	-	✓	-	✓	-	-	Sólo descarga o descarga y centrifugado final a la velocidad seleccionada
Rápido		Algodón ligero o delicadas a refrescar	/ 20°/30°	800	2	-	-	✓	✓	-	-	-	-	-	-	Lavado en frío o de 20° C / 30° C, enjuagues y centrifugado final a la velocidad seleccionada
Noche de purga		Prendas a refrescar	/ 20°	1000	3	3	✓	✓	✓	✓	✓	-	✓	Normal	Lavado tranquilo en frío o de 20° (cuerno off), enjuagues y centrifugado final a la velocidad seleccionada	
		Prendas poco sucias	30° / 40°	1000	3	3	✓	✓	✓	✓	✓	-	✓	Normal	Lavado tranquilo a 30°C / 40 °C (cuerno off), enjuagues y centrifugado final a la velocidad seleccionada	
		Prendas normalmente sucias	60°	1000	3	3	✓	✓	✓	✓	✓	-	✓	Normal	Lavado tranquilo a 60 °C (cuerno off), enjuagues y centrifugado final a la velocidad seleccionada	
Sport		Prendas a refrescar	/ 20°	800	2	2	-	✓	✓	-	✓	✓	✓	Delicado	Lavado en frío o de 20°C, enjuagues y centrifugado final a la velocidad seleccionada	
		Prendas poco sucias	30° / 40°	800	2	2	-	✓	✓	-	✓	✓	✓	Delicado	Lavado a 30 ° o de 40°C, enjuagues y centrifugado final a la velocidad seleccionada	
Camisas / Trabajo		Prendas a refrescar	/ 20°	800	2	2	-	✓	✓	-	✓	✓	✓	Delicado	Lavado en frío o de 20°, enjuagues y centrifugado final a la velocidad seleccionada	
		Prendas poco sucias	30° / 40°	800	2	2	-	✓	✓	-	✓	✓	✓	Delicado	Lavado a 30 ° o de 40°C, enjuagues y centrifugado final a la velocidad seleccionada	
Mixtas		Algodón y sintéticas a refrescar	/ 20°	1200	3	3	✓	✓	✓	✓	✓	✓	✓	Delicado	Lavado en frío o de 20°C, enjuagues y centrifugado final a la velocidad seleccionada	
		Algodón y sintéticas poco sucias	30° / 40°	1200	3	3	✓	✓	✓	✓	✓	✓	✓	Delicado	Lavado a 30 ° o de 40°C, enjuagues y centrifugado final a la velocidad seleccionada	
Secado		Delicada		60°	Máx.	-	3	-	-	-	-	-	-	-	-	Secado delicado para prendas sintéticas y delicadas
		Normal		90°	Máx.	-	4	-	-	-	-	-	-	-	-	Secado normal para prendas de algodón
		Clean		-	-	-	-	-	-	-	-	-	-	-	-	Ciclo de limpieza circuito de secado

✓: Opción disponible



: Opciones no seleccionables simultáneamente

LEIDRAAD PROGRAMMA'S



























Programma's	Temp. (°C)	Max. Centrifuge (toeren/min.)	Max. vulgewicht (kg)	Max. vulgewicht voor drogen (kg)	Vakjes wasmiddellade			Opties					Drogen na wassen wanneer geselecteerd	Beschrijving wasprogramma		
					Voorwas	Hoofdwas	Wasverzachter	Voorwas	Intensief	Minder strijken	Extra spoelbeurt	Flexi time				
Katoen en bonte was	Delicate, bonte, weinig vieze was	/ 20°	Max	7	4	✓	✓	✓	✓	✓	✓	✓	✓	✓	Normaal	Koud of op 20°C wassen, spoelen en eindcentrifuge bij geselecteerde snelheid
	Delicate bonte, normaal vieze was	30° / 40°	Max	7	4	✓	✓	✓	✓	✓	✓	✓	✓	✓	Normaal	Wassen op 30° of 40°C, spoelen en eindcentrifuge bij geselecteerde snelheid
	Katoenen was, normaal vervuild wasbaar op 60°C of 40°C samen	Eco 40-60	Max	7	4	✓	✓	✓	✓	-	✓	✓	✓	✓	Normaal	Wassen, spoelen en centrifugeren op het geselecteerde toerental
	Kleurvaste bonte, normaal vieze was	60°	Max	7	4	✓	✓	✓	✓	✓	✓	✓	✓	✓	Normaal	Wassen op 60°C, spoelen en eindcentrifuge bij geselecteerde snelheid
	Kleurvaste bonte, bijzonder vieze was	90°	Max	7	4	✓	✓	✓	✓	✓	✓	✓	✓	✓	Normaal	Wassen op 90°C, spoelen en eindcentrifuge bij geselecteerde snelheid
Synthetische was	Op te frissen was	/ 20°	1000	3,5	3,5	✓	✓	✓	✓	✓	-	✓	✓	✓	Delicate was	Koud of op 20°C wassen, spoelen en eindcentrifuge bij geselecteerde snelheid
	Weinig vieze was	30° / 40°	1000	3,5	3,5	✓	✓	✓	✓	✓	-	✓	✓	✓	Delicate was	Wassen op 30° of 40°C, spoelen en eindcentrifuge bij geselecteerde snelheid
	Normaal vieze was	60°	1000	3,5	3,5	✓	✓	✓	✓	✓	-	✓	✓	✓	Delicate was	Wassen op 60°C, spoelen en eindcentrifuge bij geselecteerde snelheid
Delicate was / zijde	Op te frissen was	/ 20°	600	2	-	-	✓	✓	-	✓	-	✓	-	-	-	Koud of op 20°C wassen, spoelen en eindcentrifuge bij geselecteerde snelheid
	Weinig vieze was	30° / 40°	600	2	-	-	✓	✓	-	✓	-	✓	-	-	-	Wassen op 30° of 40°C, spoelen en eindcentrifuge bij geselecteerde snelheid
Wol	Op te frissen was	/ 20°	800	2	-	-	✓	✓	-	✓	-	✓	-	-	-	Koud of op 20°C wassen, spoelen en eindcentrifuge bij geselecteerde snelheid
	Weinig vieze was	30° / 40°	800	2	-	-	✓	✓	-	✓	-	✓	-	-	-	Wassen op 30° of 40°C, spoelen en eindcentrifuge bij geselecteerde snelheid
Spoelen en centrifugeren						-	-	✓	-	-	✓	-	✓	-	-	Spoelen en alleen leegpompen, of leegpompen en eindcentrifuge bij geselecteerde snelheid
Leegpompen en centrifugeren						-	-	-	-	-	✓	-	✓	-	-	Alleen leegpompen, of leegpompen en eindcentrifuge bij geselecteerde snelheid
Snel	Op te frissen lichte katoenen of delicate was	/ 20°/30°	800	2	-	-	✓	✓	-	-	-	-	-	-	-	Koud of op 20° C /30°C wassen, spoelen en eindcentrifuge bij geselecteerde snelheid
Nachtwas	Bijzonder delicate, weinig vieze was	/ 20°	1000	3	3	✓	✓	✓	✓	✓	✓	-	✓	✓	Normaal	Stil wassen, koud of op 20°C (zoemer uit), spoelen en eindcentrifuge bij geselecteerde snelheid
	Weinig vieze was	30° / 40°	1000	3	3	✓	✓	✓	✓	✓	✓	-	✓	✓	Normaal	Stil wassen op 30° C / 40°C (zoemer uit), spoelen en eindcentrifuge bij geselecteerde snelheid
	Normaal vieze was	60°	1000	3	3	✓	✓	✓	✓	✓	✓	-	✓	✓	Normaal	Stil wassen op 60°C (zoemer uit), spoelen en eindcentrifuge bij geselecteerde snelheid
Sport	Op te frissen was	/ 20°	800	2	2	-	✓	✓	-	✓	-	✓	✓	✓	Delicate was	Koud of op 20°C wassen, spoelen en eindcentrifuge bij geselecteerde snelheid
	Weinig vieze was	30° / 40°	800	2	2	-	✓	✓	-	✓	-	✓	✓	✓	Delicate was	Wassen op 30° of 40°C, spoelen en eindcentrifuge bij geselecteerde snelheid
Overhemden / Werk	Op te frissen was	/ 20°	800	2	2	-	✓	✓	-	✓	-	✓	✓	✓	Delicate was	Koud of op 20°C wassen, spoelen en eindcentrifuge bij geselecteerde snelheid
	Weinig vieze was	30° / 40°	800	2	2	-	✓	✓	-	✓	-	✓	✓	✓	Delicate was	Wassen op 30° of 40°C, spoelen en eindcentrifuge bij geselecteerde snelheid
Gemengd	Op te frissen katoenen en synthetische was	/ 20°	1200	3	3	✓	✓	✓	✓	✓	✓	✓	✓	✓	Delicate was	Koud of op 20°C wassen, spoelen en eindcentrifuge bij geselecteerde snelheid
	Weinig vieze katoenen en synthetische was	30° / 40°	1200	3	3	✓	✓	✓	✓	✓	✓	✓	✓	✓	Delicate was	Wassen op 30° of 40°C, spoelen en eindcentrifuge bij geselecteerde snelheid
Drogen	Delicate was		60°	Max	-	3	-	-	-	-	-	-	-	-	-	Delicaat drogen voor synthetische en delicate was
	Normaal		90°	Max	-	4	-	-	-	-	-	-	-	-	-	Normaal drogen voor katoenen was
	Clean		-	-	-	-	-	-	-	-	-	-	-	-	-	Reinigingscyclus droogcircuit

✓ Beschikbare optie



: niet gelijktijdig selecteerbare opties

GUIA DE PROGRAMAS

Programas		Temp. (°C)	Centrifugação máx. (rpm)	Carga máx. de lavagem (kg)	Carga máx. para secagem (kg)	Compartimentos da gaveta para detergentes			Opções					Secagem após a lavagem, se seleccionada	Descrição do programa de lavagem
						Pré-lavagem	Lavagem	Amaciador	Pré-lavagem	Intensiva	Engomar fácil	Enxaguamento adicional	Flexi time		
															
Roupas de algodão e coloridas	Roupas delicadas coloridas pouco sujas	 / 20°	Máx.	7	4	✓	✓	✓	✓	✓	✓	✓	✓	Normal	Lavagem com água fria ou a 20°C, enxaguamentos e centrifugação final à velocidade seleccionada
	Roupas delicadas coloridas normalmente sujas	30° / 40°	Máx.	7	4	✓	✓	✓	✓	✓	✓	✓	✓	Normal	Lavagem a 30° ou a 40°C, enxaguamentos e centrifugação final à velocidade seleccionada
	 Roupas de algodão com sujidade normal que podem ser lavadas juntas a 60 °C ou 40 °C	Eco 40-60	Máx.	7	4	✓	✓	✓	✓	-	✓	✓	✓	Normal	Lavagem, enxaguamentos e centrifugação final na velocidade seleccionada
	Roupas coloridas resistentes normalmente sujas	60°	Máx.	7	4	✓	✓	✓	✓	✓	✓	✓	✓	Normal	Lavagem a 60°C, enxaguamentos e centrifugação final à velocidade seleccionada
	Roupas coloridas resistentes muito sujas	90°	Máx.	7	4	✓	✓	✓	✓	✓	✓	✓	✓	Normal	Lavagem a 90°C, enxaguamentos e centrifugação final à velocidade seleccionada
Roupas sintéticas	Roupas a refrescar	 / 20°	1000	3,5	3,5	✓	✓	✓	✓	✓	-	✓	✓	Delicada	Lavagem com água fria ou a 20°C, enxaguamentos e centrifugação final à velocidade seleccionada
	Roupas pouco sujas	30° / 40°	1000	3,5	3,5	✓	✓	✓	✓	✓	-	✓	✓	Delicada	Lavagem a 30° ou a 40°C, enxaguamentos e centrifugação final à velocidade seleccionada
	Roupas normalmente sujas	60°	1000	3,5	3,5	✓	✓	✓	✓	✓	-	✓	✓	Delicada	Lavagem a 60°C, enxaguamentos e centrifugação final à velocidade seleccionada
Roupas delicadas/Silk	Roupas a refrescar	 / 20°	600	2	-	-	✓	✓	-	✓	-	✓	-	-	Lavagem com água fria ou a 20°C, enxaguamentos e centrifugação final à velocidade seleccionada
	Roupas pouco sujas	30° / 40°	600	2	-	-	✓	✓	-	✓	-	✓	-	-	Lavagem a 30° ou a 40°C, enxaguamentos e centrifugação final à velocidade seleccionada
Lã	Roupas a refrescar	 / 20°	800	2	-	-	✓	✓	-	-	-	-	-	-	Lavagem com água fria ou a 20°C, enxaguamentos e centrifugação final à velocidade seleccionada
	Roupas pouco sujas	30° / 40°	800	2	-	-	✓	✓	-	-	-	-	-	-	Lavagem a 30° ou a 40°C, enxaguamentos e centrifugação final à velocidade seleccionada
Enxaguamento e centrifugação				 +				✓	-	-	✓	-	✓	-	Enxaguamento e apenas descarga, ou descarga e centrifugação final à velocidade seleccionada
Descarga e centrifugação				 +				-	-	-	✓	-	✓	-	Apenas descarga ou descarga e centrifugação final à velocidade seleccionada
Rápida	 Roupas de algodão leve ou delicadas a refrescar	 / 20°/30°	800	2	-	-	✓	✓	-	-	-	-	-	-	Lavagem com água fria ou a 20° C /30°C, enxaguamentos e centrifugação final à velocidade seleccionada
Noite expurgo	Roupas a refrescar	 / 20°	1000	3	3	✓	✓	✓	✓	✓	✓	-	✓	Normal	Lavagem sossegado com água fria ou a 20°C (buzina off), enxaguamentos e centrifugação final à velocidade seleccionada
	 Roupas pouco sujas	30° / 40°	1000	3	3	✓	✓	✓	✓	✓	✓	-	✓	Normal	Lavagem sossegado a 30° C / 40°C (buzina off), enxaguamentos e centrifugação final à velocidade seleccionada
	Roupas normalmente sujas	60°	1000	3	3	✓	✓	✓	✓	✓	✓	-	✓	Normal	Lavagem sossegado a 60°C (buzina off), enxaguamentos e centrifugação final à velocidade seleccionada
Sport	 Roupas a refrescar	 / 20°	800	2	2	-	✓	✓	-	✓	-	✓	✓	Delicada	Lavagem com água fria ou a 20°C, enxaguamentos e centrifugação final à velocidade seleccionada
	Roupas pouco sujas	30° / 40°	800	2	2	-	✓	✓	-	✓	-	✓	✓	Delicada	Lavagem a 30° ou a 40°C, enxaguamentos e centrifugação final à velocidade seleccionada
Camisas / Trabalho	Roupas a refrescar	 / 20°	800	2	2	-	✓	✓	-	✓	-	✓	✓	Delicada	Lavagem com água fria ou a 20°C, enxaguamentos e centrifugação final à velocidade seleccionada
	Roupas pouco sujas	30° / 40°	800	2	2	-	✓	✓	-	✓	-	✓	✓	Delicada	Lavagem a 30° ou a 40°C, enxaguamentos e centrifugação final à velocidade seleccionada
Tecidos mistos	 Roupas de algodão e sintéticas a refrescar	 / 20°	1200	3	3	✓	✓	✓	✓	✓	✓	✓	✓	Delicada	Lavagem com água fria ou a 20°C, enxaguamentos e centrifugação final à velocidade seleccionada
	Roupas de algodão e sintéticas pouco sujas	30° / 40°	1200	3	3	✓	✓	✓	✓	✓	✓	✓	✓	Delicada	Lavagem a 30° ou a 40°C, enxaguamentos e centrifugação final à velocidade seleccionada
Secagem	Delicada		60°	Máx.	-	3	-	-	-	-	-	-	-	-	Secagem delicada para roupas sintéticas e delicadas
	Normal		90°	Máx.	-	4	-	-	-	-	-	-	-	-	Secagem normal para roupas de algodão
	Clean		-	-	-	-	-	-	-	-	-	-	-	-	Ciclo de limpeza do circuito de secagem

✓. Opção disponível



: Opções que não podem ser seleccionadas simultaneamente

PROGRAMTABELL

Program		Temp. (°C)	Max. centrifugering (varv/minu)	Max. tvättmängd (kg)	Max. torktumlingsmängd (kg)	Tvättmedelslådans fack			Funktioner					Torktumling efter tvättning (tillval)	Beskrivning av tvättprogram		
						Förtvätt	Huvud-tvätt	Sköljmedel	Förtvätt	Intensiv	Skrynkel-fritt	Extra-sköljning	Flexi time				
Vittvätt och kulörtvätt		Lätt smutsad fintvätt/kulörtvätt	☀ / 20°	Max.	7	4	✓	✓	✓	✓	✓	✓	✓	✓	Normal	Kalltvätt eller tvättning på 20 °C, sköljning och slutcentrifugering på valt centrifugeringsvarvtal	
		Normalt smutsad fintvätt/kulörtvätt	30° / 40°	Max.	7	4	✓	✓	✓	✓	✓	✓	✓	✓	Normal	Tvättning på 30° eller 40 °C, sköljning och slutcentrifugering på valt centrifugeringsvarvtal	
		Normalt smutsig bomullstvätt, förklarad tvättbar vid 60°C eller 40°C tillsammans	Eco 40-60	Max	7	4	✓	✓	✓	✓	-	✓	✓	✓	Normal	Tvättar, sköljer och centrifugerar vid vald hastighet	
		Normalt smutsad slitstark kulörtvätt	60°	Max.	7	4	✓	✓	✓	✓	✓	✓	✓	✓	Normal	Tvättning på 60 °C, sköljning och slutcentrifugering på valt centrifugeringsvarvtal (normal tvätt med val av endast funktionen intensiv)	
		Hårt smutsad slitstark kulörtvätt	90°	Max.	7	4	✓	✓	✓	✓	✓	✓	✓	✓	Normal	Tvättning på 90 °C, sköljning och slutcentrifugering på valt centrifugeringsvarvtal	
Syntetvätt		Uppfräschning av plagg	☀ / 20°	1000	3,5	3,5	✓	✓	✓	✓	-	✓	✓	Skonsam	Kalltvätt eller tvättning på 20 °C, sköljning och slutcentrifugering på valt centrifugeringsvarvtal		
		Lätt smutsade plagg	30° / 40°	1000	3,5	3,5	✓	✓	✓	✓	✓	-	✓	✓	Skonsam	Tvättning på 30° eller 40 °C, sköljning och slutcentrifugering på valt centrifugeringsvarvtal	
		Normalt smutsade plagg	60°	1000	3,5	3,5	✓	✓	✓	✓	✓	-	✓	✓	Skonsam	Tvättning på 60 °C, sköljning och slutcentrifugering på valt centrifugeringsvarvtal	
Fintvätt och silke		Uppfräschning av plagg	☀ / 20°	600	2	-	✓	✓	-	✓	-	✓	-	-	-	Kalltvätt eller tvättning på 20 °C, sköljning och slutcentrifugering på valt centrifugeringsvarvtal	
		Lätt smutsade plagg	30° / 40°	600	2	-	✓	✓	-	✓	-	✓	-	-	-	-	Tvättning på 30° eller 40 °C, sköljning och slutcentrifugering på valt centrifugeringsvarvtal
Ylle		Uppfräschning av plagg	☀ / 20°	800	2	-	✓	✓	-	-	-	-	-	-	-	Kalltvätt eller tvättning på 20 °C, sköljning och slutcentrifugering på valt centrifugeringsvarvtal	
		Lätt smutsade plagg	30° / 40°	800	2	-	✓	✓	-	-	-	-	-	-	-	-	Tvättning på 30° eller 40 °C, sköljning och slutcentrifugering på valt centrifugeringsvarvtal
Sköljning och centrifugering		-	Max.	7	-	-	✓	-	-	✓	-	✓	-	-	-	Sköljning och endast tömning, eller tömning och slutcentrifugering på valt centrifugeringsvarvtal	
Tömning och centrifugering		-	Max.	7	-	-	-	-	-	✓	-	✓	-	-	-	Endast tömning, eller tömning och slutcentrifugering på valt centrifugeringsvarvtal	
Snabb		Uppfräschning av lätt smutsad vittvätt eller fintvätt	☀ / 20°/30°	800	2	-	✓	✓	-	-	-	-	-	-	-	Kalltvätt eller tvättning på 20°C /30° °C, sköljning och slutcentrifugering på valt centrifugeringsvarvtal	
Nattprogram		Lätt smutsad ömtålig fintvätt	☀ / 20°	1000	3	3	✓	✓	✓	✓	✓	-	✓	Normal	Tyst kalltvätt eller tvättning på 20 °C (ingen ljudsignal), sköljning och slutcentrifugering på valt centrifugeringsvarvtal		
		Lätt smutsade plagg	30° / 40°	1000	3	3	✓	✓	✓	✓	✓	-	✓	Normal	Tyst tvättning på 30° / 40 °C (ingen ljudsignal), sköljning och slutcentrifugering på valt centrifugeringsvarvtal		
		Normalt smutsade plagg	60°	1000	3	3	✓	✓	✓	✓	✓	-	✓	Normal	Tyst tvättning på 60 °C (ingen ljudsignal), sköljning och slutcentrifugering på valt centrifugeringsvarvtal		
Sport		Uppfräschning av plagg	☀ / 20°	800	2	2	-	✓	✓	-	✓	✓	✓	Skonsam	Kalltvätt eller tvättning på 20 °C, sköljning och slutcentrifugering på valt centrifugeringsvarvtal		
		Lätt smutsade plagg	30° / 40°	800	2	2	-	✓	✓	-	✓	-	✓	✓	Skonsam	Tvättning på 30° eller 40 °C, sköljning och slutcentrifugering på valt centrifugeringsvarvtal	
Skjortor / Arbetskläder		Uppfräschning av plagg	☀ / 20°	800	2	2	-	✓	✓	-	✓	✓	✓	Skonsam	Kalltvätt eller tvättning på 20 °C, sköljning och slutcentrifugering på valt centrifugeringsvarvtal		
		Lätt smutsade plagg	30° / 40°	800	2	2	-	✓	✓	-	✓	-	✓	✓	Skonsam	Tvättning på 30° eller 40 °C, sköljning och slutcentrifugering på valt centrifugeringsvarvtal	
Blandad tvätt		Uppfräschning av vittvätt/syntetvätt	☀ / 20°	1200	3	3	✓	✓	✓	✓	✓	✓	✓	Skonsam	Kalltvätt eller tvättning på 20 °C, sköljning och slutcentrifugering på valt centrifugeringsvarvtal		
		Lätt smutsad vittvätt/syntetvätt	30° / 40°	1200	3	3	✓	✓	✓	✓	✓	✓	✓	✓	Skonsam	Tvättning på 30° eller 40 °C, sköljning och slutcentrifugering på valt centrifugeringsvarvtal	
Torktumling		Skonsam	☀	60°	Max.	-	3	-	-	-	-	-	-	-	-	Skonsam torktumling för syntetvätt och fintvätt	
		Normal	☀	90°	Max.	-	4	-	-	-	-	-	-	-	-	-	Normal torktumling för vittvätt
		Clean	☀	-	-	-	-	-	-	-	-	-	-	-	-	-	Rengöringsprogram för torktumlingssystem

✓: Funktionen går att välja



: Funktioner som inte kan väljas samtidigt

ВЫБОР ПРОГРАММ

Программы	Темп. (°C)	Макс. отжим (об/мин)	Макс. загрузка для стирки (кг)	Макс. загрузка для сушки (кг)	Отсеки дозатора для моющих средств			Дополнительные функции					Сушка после стирки, если выбрана	Описание программы стирки	
					Предварительная стирка	Стирка	Смягчитель	Предварительная стирка	Интенсивная	Гладьте меньше	Дополнительное полоскание	Flexi time			
Хлопок и цветное белье	Цветные тонкие ткани с небольшим загрязнением	/ 20°	Макс.	7	4									Обычная	Холодная стирка при 20°C, полоскания и конечный отжим на выбранной скорости
	Цветные тонкие ткани с обычным загрязнением	30° / 40°	Макс.	7	4									Обычная	Стирка при 30° или 40°C, полоскания и конечный отжим на выбранной скорости
	Белье из хлопка средней степени загрязнения можно стирать вместе при температуре 60°C или 40°C	Есо 40-60	Макс.	7	4					-				Обычная	Стирка, полоскание и окончательный отжим на выбранной скорости
	Стойкое цветное белье с обычным загрязнением	60°	Макс.	7	4									Обычная	Стирка при 60°C, полоскания и конечный отжим на выбранной скорости
	Стойкое цветное белье с сильным загрязнением	90°	Макс.	7	4									Обычная	Стирка при 90°C, полоскания и конечный отжим на выбранной скорости
Синтетика	Освежение одежды	/ 20°	1000	3,5	3,5						-			Бережная	Холодная стирка при 20°C, полоскания и конечный отжим на выбранной скорости
	Белье с небольшим загрязнением	30° / 40°	1000	3,5	3,5						-			Бережная	Стирка при 30° или 40°C, полоскания и конечный отжим на выбранной скорости
	Белье с обычным загрязнением	60°	1000	3,5	3,5						-			Бережная	Стирка при 60°C, полоскания и конечный отжим на выбранной скорости
Тонкие ткани / шелк	Освежение одежды	/ 20°	600	2	-	-			-		-		-	-	Холодная стирка при 20°C, полоскания и конечный отжим на выбранной скорости
	Белье с небольшим загрязнением	30° / 40°	600	2	-	-			-		-		-	-	Стирка при 30° или 40°C, полоскания и конечный отжим на выбранной скорости
Шерсть	Освежение одежды	/ 20°	800	2	-	-			-	-	-	-	-	-	Холодная стирка при 20°C, полоскания и конечный отжим на выбранной скорости
	Белье с небольшим загрязнением	30° / 40°	800	2	-	-			-	-	-	-	-	-	Стирка при 30° или 40°C, полоскания и конечный отжим на выбранной скорости
Полоскание и отжим	-	Макс.	7	-	-	-	-		-		-		-	-	Полоскание и только слив или слив и конечный отжим на выбранной скорости
Слив и отжим	-	Макс.	7	-	-	-	-	-	-		-		-	-	Только слив или слив и конечный отжим на выбранной скорости
Быстрая	Освежение легкого хлопка или тонких тканей	/ 20°/30°	800	2	-	-			-	-	-	-	-	-	Холодная стирка при 20° / 30°C, полоскания и конечный отжим на выбранной скорости
Ночная стирка	Очень тонкие ткани с небольшим загрязнением	/ 20°	1000	3	3							-		Обычная	Бесшумная холодная стирка при 20°C (звуковой сигнал выкл.), полоскания и конечный отжим на выбранной скорости
	Ткани с небольшим загрязнением	30° / 40°	1000	3	3							-		Обычная	Бесшумная стирка при 30° / 40°C (звуковой сигнал выкл.), полоскания и конечный отжим на выбранной скорости
	Ткани с обычным загрязнением	60°	1000	3	3							-		Обычная	Бесшумная стирка при 60°C (звуковой сигнал выкл.), полоскания и конечный отжим на выбранной скорости
Sport	Освежение одежды	/ 20°	800	2	2	-			-		-			Бережная	Бесшумная холодная стирка при 20°C полоскания и конечный отжим на выбранной скорости
	Белье с небольшим загрязнением	30° / 40°	800	2	2	-			-		-			Бережная	Стирка при 30° или 40°C, полоскания и конечный отжим на выбранной скорости
Сорочки / Рабочая одежда	Освежение одежды	/ 20°	800	2	2	-			-		-			Бережная	Бесшумная холодная стирка при 20°C, полоскания и конечный отжим на выбранной скорости
	Белье с небольшим загрязнением	30° / 40°	800	2	2	-			-		-			Бережная	Стирка при 30° или 40°C, полоскания и конечный отжим на выбранной скорости
Ткани из смешанных волокон	Освежение Хлопок и синтетика	/ 20°	1200	3	3									Бережная	Бесшумная холодная стирка при 20°C, полоскания и конечный отжим на выбранной скорости
	Хлопок и синтетика с небольшим загрязнением	30° / 40°	1200	3	3									Бережная	Стирка при 30° или 40°C, полоскания и конечный отжим на выбранной скорости
Сушка	Бережная		Макс.	-	3	-	-	-	-	-	-	-	-	-	Бережная сушка для синтетического и тонкого белья
	Обычная		Макс.	-	4	-	-	-	-	-	-	-	-	-	Обычная сушка для хлопкового белья
	Clean		-	-	-	-	-	-	-	-	-	-	-	-	Цикл очистки сушильной системы

: Доступная дополнительная функция



: Функции, которые нельзя выбрать одновременно

PROGRAMTABEL













Programmer	Temp. (°C)	Maks. centrif. hast. (o/min)	Maks. mængde v. vask (kg)	Maks. mængde v. tørring (kg)	Rum i sæbeskuffe			Funktioner						Tørring efter vask (hvis valgt)	Beskrivelse af vaskeprogram	
					Forvask	Hovedvask	Skyllemiddel	Forvask	Intensiv	Strygefri	Ekstra skylning	Flexi time				
Bomuld og farvet tøj	Let snavset, sart, farvet tøj	20°	Maks.	7	4	✓	✓	✓	✓	✓	✓	✓	✓	✓	Normalt	Kold vask eller ved 20 °C, skylning og afsluttende centrifugering ved den valgte hastighed
	Normalt snavset, sart, farvet tøj	30° / 40°	Maks.	7	4	✓	✓	✓	✓	✓	✓	✓	✓	✓	Normalt	Vask ved 30°C eller 40 °C, skylning og afsluttende centrifugering ved den valgte hastighed
	Normalt snavset bomuldsvasketøj deklareret vaskbart ved 60 °C eller 40°C sammen	Eco 40-60	Maks.	7	4	✓	✓	✓	✓	-	✓	✓	✓	✓	Normalt	Vask, skyl og afsluttende centrifuge ved den valgte hastighed
	Normalt snavset, modstandsdygtigt, farvet tøj	60°	Maks.	7	4	✓	✓	✓	✓	✓	✓	✓	✓	✓	Normalt	Vask ved 60 °C, skylning og afsluttende centrifugering ved den valgte hastighed
	Meget snavset, modstandsdygtigt, farvet tøj	90°	Maks.	7	4	✓	✓	✓	✓	✓	✓	✓	✓	✓	Normalt	Vask ved 90 °C, skylning og afsluttende centrifugering ved den valgte hastighed
Syntetisk tøj	Tøj, der skal opfriskes	20°	1000	3,5	3,5	✓	✓	✓	✓	✓	-	✓	✓	✓	Sart	Kold vask eller ved 20 °C, skylning og afsluttende centrifugering ved den valgte hastighed
	Let snavset tøj	30° / 40°	1000	3,5	3,5	✓	✓	✓	✓	✓	-	✓	✓	✓	Sart	Vask ved 30°C eller 40 °C, skylning og afsluttende centrifugering ved den valgte hastighed
	Normalt snavset tøj	60°	1000	3,5	3,5	✓	✓	✓	✓	✓	-	✓	✓	✓	Sart	Vask ved 60 °C, skylning og afsluttende centrifugering ved den valgte hastighed
Sart tøj/silke	Tøj, der skal opfriskes	20°	600	2	-	-	✓	✓	-	✓	-	✓	-	-	-	Kold vask eller ved 20 °C, skylning og afsluttende centrifugering ved den valgte hastighed
	Let snavset tøj	30° / 40°	600	2	-	-	✓	✓	-	✓	-	✓	-	-	-	Vask ved 30°C eller 40 °C, skylning og afsluttende centrifugering ved den valgte hastighed
Uld	Tøj, der skal opfriskes	20°	800	2	-	-	✓	✓	-	-	-	-	-	-	-	Kold vask eller ved 20 °C, skylning og afsluttende centrifugering ved den valgte hastighed
	Let snavset tøj	30° / 40°	800	2	-	-	✓	✓	-	-	-	-	-	-	-	Vask ved 30°C eller 40 °C, skylning og afsluttende centrifugering ved den valgte hastighed
Skylning og centrifugering		-	Maks.	7	-	-	✓	-	-	✓	-	✓	-	-	-	Skylning og kun tømning eller tømning og afsluttende centrifugering ved den valgte hastighed
Tømning og centrifugering		-	Maks.	7	-	-	-	-	-	✓	-	✓	-	-	-	Kun tømning eller tømning og afsluttende centrifugering ved den valgte hastighed
Hurtig	Let bomuld eller sart tøj, der skal opfriskes	20°/30°	800	2	-	-	✓	✓	-	-	-	-	-	-	-	Kold vask eller ved 20°C /30 °C, skylning og afsluttende centrifugering ved den valgte hastighed
Natprogram	Let snavset, meget sart tøj	20°	1000	3	3	✓	✓	✓	✓	✓	✓	-	✓	✓	Normalt	Støjsvag kold vask eller ved 20 °C (lydsignal frakoblet), skylning og afsluttende centrifugering ved den valgte hastighed
	Let snavset tøj	30° / 40°	1000	3	3	✓	✓	✓	✓	✓	✓	-	✓	✓	Normalt	Støjsvag vask ved 30°C /40 °C (lydsignal frakoblet), skylning og afsluttende centrifugering ved den valgte hastighed
	Normalt snavset tøj	60°	1000	3	3	✓	✓	✓	✓	✓	✓	-	✓	✓	Normalt	Støjsvag vask ved 60 °C (lydsignal frakoblet), skylning og afsluttende centrifugering ved den valgte hastighed
Sportstøj	Tøj, der skal opfriskes	20°	800	2	2	-	✓	✓	-	✓	-	✓	✓	✓	Sart	Kold vask eller ved 20 °C, skylning og afsluttende centrifugering ved den valgte hastighed
	Let snavset tøj	30° / 40°	800	2	2	-	✓	✓	-	✓	-	✓	✓	✓	Sart	Vask ved 30°C eller 40 °C, skylning og afsluttende centrifugering ved den valgte hastighed
Skjorter/ arbejdstøj	Tøj, der skal opfriskes	20°	800	2	2	-	✓	✓	-	✓	-	✓	✓	✓	Sart	Kold vask eller ved 20 °C, skylning og afsluttende centrifugering ved den valgte hastighed
	Let snavset tøj	30° / 40°	800	2	2	-	✓	✓	-	✓	-	✓	✓	✓	Sart	Vask ved 30°C eller 40 °C, skylning og afsluttende centrifugering ved den valgte hastighed
Blandet	Bomuld og syntetisk tøj, der skal opfriskes	20°	1200	3	3	✓	✓	✓	✓	✓	✓	✓	✓	✓	Sart	Kold vask eller ved 20 °C, skylning og afsluttende centrifugering ved den valgte hastighed
	Let snavset bomuld og syntetisk tøj	30° / 40°	1200	3	3	✓	✓	✓	✓	✓	✓	✓	✓	✓	Sart	Vask ved 30°C eller 40 °C, skylning og afsluttende centrifugering ved den valgte hastighed
Tørring	Sart	60°	Maks.	-	3	-	-	-	-	-	-	-	-	-	-	Skånsom tørring til syntetisk og sart tøj
	Normalt	90°	Maks.	-	4	-	-	-	-	-	-	-	-	-	-	Normal tørring til bomuld
	Rengøring af tørresystem					-	-	-	-	-	-	-	-	-	-	Automatisk rengøringsprogram for tørresystem

✓: Mulig funktion



: Funktioner, der ikke kan vælges samtidigt

TABELA PROGRAMÓW

Programy		Temp. (°C)	Maks. prędkość wirowania (obr/min)	Maks. ciężar wsadu (kg)	Maks. ciężar wsadu do suszenia	Przegródki pojemnika na detergenty			Opcje					Suszenie po praniu, jeśli wybrane	Opis programu prania	
						Pranie wstępne	Pranie	Zmiękc.	Pranie wst.	Pranie intensywne	Bez prasowania	Dodatkowe płukanie	Flexi Time			
Bawełna i tkaniny kolorowe		Delikatne tkaniny kolorowe lekko zabrudzone	❄️ / 20°	Maks.	7	4	✓	✓	✓	✓	✓	✓	✓	✓	Normalne	Pranie w zimnej wodzie lub o temp. 20°C, cykle płukania i odwirowanie końcowe z wybraną prędkością
		Delikatne tkaniny kolorowe zabrudzone normalnie	30° / 40°	Maks.	7	4	✓	✓	✓	✓	✓	✓	✓	✓	Normalne	Pranie w temp. 30° C / 40°C, cykle płukania i odwirowanie końcowe z wybraną prędkością
		Normalnie zabrudzone ubrania bawełniane, przeznaczone do prania razem w 60°C lub 40°C	Eco 40-60	Maks.	7	4	✓	✓	✓	✓	-	✓	✓	✓	Normalne	Pranie, płukania i końcowe wirowanie z wybraną prędkością
		Tkaniny kolorowe zabrudzone normalnie	60°	Maks.	7	4	✓	✓	✓	✓	✓	✓	✓	✓	Normalne	Pranie w temp. 60°C, cykle płukania i odwirowanie końcowe z wybraną prędkością
		Tkaniny kolorowe zabrudzone normalnie	90°	Maks.	7	4	✓	✓	✓	✓	✓	✓	✓	✓	Normalne	Pranie w temp. 90°C, cykle płukania i odwirowanie końcowe z wybraną prędkością
Syntetyki		Odświeżanie	❄️ / 20°	1000	3,5	3,5	✓	✓	✓	✓	-	✓	✓	Tkaniny delikatne	Pranie w zimnej wodzie lub o temp. 20°C, cykle płukania i odwirowanie końcowe z wybraną prędkością	
		Tkaniny zabrudzone lekko	30° / 40°	1000	3,5	3,5	✓	✓	✓	✓	-	✓	✓	Tkaniny delikatne	Pranie w temp. 30° C lub 40°C, cykle płukania i odwirowanie końcowe z wybraną prędkością	
		Tkaniny zabrudzone normalnie	60°	1000	3,5	3,5	✓	✓	✓	✓	-	✓	✓	Tkaniny delikatne	Pranie w temp. 60°C, cykle płukania i odwirowanie końcowe z wybraną prędkością	
Tkaniny delikatne / Jedwab		Odświeżanie	❄️ / 20°	600	2	-	-	✓	-	✓	-	✓	-	-	-	Pranie w zimnej wodzie lub o temp. 20°C, cykle płukania i odwirowanie końcowe z wybraną prędkością
		Tkaniny zabrudzone lekko	30° / 40°	600	2	-	-	✓	-	✓	-	✓	-	-	-	Pranie w temp. 30°C lub 40°C, cykle płukania i odwirowanie końcowe z wybraną prędkością
Włna		Odświeżanie	❄️ / 20°	800	2	-	-	✓	-	-	-	-	-	-	-	Pranie w zimnej wodzie lub o temp. 20°C, cykle płukania i odwirowanie końcowe z wybraną prędkością
		Tkaniny zabrudzone lekko	30° / 40°	800	2	-	-	✓	-	-	-	-	-	-	-	Pranie w temp. 30°C lub 40°C, cykle płukania i odwirowanie końcowe z wybraną prędkością
Płukanie i wirowanie		-	Maks.	7	-	-	-	✓	-	-	✓	-	✓	-	Płukanie i samo spuszczenie wody, lub spuszczenie wody i odwirowanie końcowe z wybraną prędkością	
Spuszczenie wody i odwirowanie		-	Maks.	7	-	-	-	-	-	-	✓	-	✓	-	Tylko spuszczenie wody, lub spuszczenie wody i odwirowanie końcowe z wybraną prędkością	
Pranie szybkie		Bawełna lub tkaniny delikatne do odświeżenia	❄️ / 20°/30°	800	2	-	-	✓	-	-	-	-	-	-	Pranie w zimnej wodzie lub o temp. 20°C / 30°C, cykle płukania i odwirowanie końcowe z wybraną prędkością	
Pranie nocne		Tkaniny bardzo delikatne lekko zabrudzone	❄️ / 20°	1000	3	3	✓	✓	✓	✓	✓	-	-	Normalne	Pranie ciche w wodzie zimnej lub o temp. 20 °C (wyłączony sygnalizator akustyczny), cykle płukania i odwirowanie końcowe z wybraną prędkością	
		Tkaniny zabrudzone lekko	30° / 40°	1000	3	3	✓	✓	✓	✓	✓	-	-	Normalne	Pranie ciche w temp. 30° C / 40°C (wyłączony sygnalizator akustyczny), cykle płukania i odwirowanie końcowe z wybraną prędkością	
		Tkaniny zabrudzone normalnie	60°	1000	3	3	✓	✓	✓	✓	✓	-	-	Normalne	Pranie ciche w temp. 60 °C (wyłączony sygnalizator akustyczny), cykle płukania i odwirowanie końcowe z wybraną prędkością	
Sport		Odświeżanie	❄️ / 20°	800	2	2	-	✓	✓	-	✓	✓	✓	Tkaniny delikatne	Pranie w zimnej wodzie lub o temp. 20°C, cykle płukania i odwirowanie końcowe z wybraną prędkością	
		Tkaniny zabrudzone lekko	30° / 40°	800	2	2	-	✓	✓	-	✓	✓	✓	Tkaniny delikatne	Pranie w temp. 30° lub 40°C, cykle płukania i odwirowanie końcowe z wybraną prędkością	
Koszule / Odzież robocza		Odświeżanie	❄️ / 20°	800	2	2	-	✓	✓	-	✓	✓	✓	Tkaniny delikatne	Pranie w zimnej wodzie lub o temp. 20°C, cykle płukania i odwirowanie końcowe z wybraną prędkością	
		Tkaniny zabrudzone lekko	30° / 40°	800	2	2	-	✓	✓	-	✓	✓	✓	Tkaniny delikatne	Pranie w temp. 30° lub 40°C, cykle płukania i odwirowanie końcowe z wybraną prędkością	
Tkaniny mieszane		Bawełna i syntetyki do odświeżenia	❄️ / 20°	1200	3	3	✓	✓	✓	✓	✓	✓	✓	Tkaniny delikatne	Pranie w zimnej wodzie lub o temp. 20°C, cykle płukania i odwirowanie końcowe z wybraną prędkością	
		Bawełna i syntetyki zabrudzone lekko	30° / 40°	1200	3	3	✓	✓	✓	✓	✓	✓	✓	Tkaniny delikatne	Pranie w temp. 30° lub 40°C, cykle płukania i odwirowanie końcowe z wybraną prędkością	
Suszenie		Tkaniny delikatne	❄️	60°	Maks.	-	3	-	-	-	-	-	-	-	Suszenie delikatne dla syntetyków i tkanin delikatnych	
		Normalne	❄️	90°	Maks.	-	4	-	-	-	-	-	-	-	Suszenie normalne dla bawełny	
		Czyszczenie suszarki	🌐	-	-	-	-	-	-	-	-	-	-	-	-	Cykl czyszczenia obwodu suszenia

✓: Opcja dostępna



: Opcje niemogące być wybrane jednocześnie