

xDROID

MONOPATTINO ELETTRICO

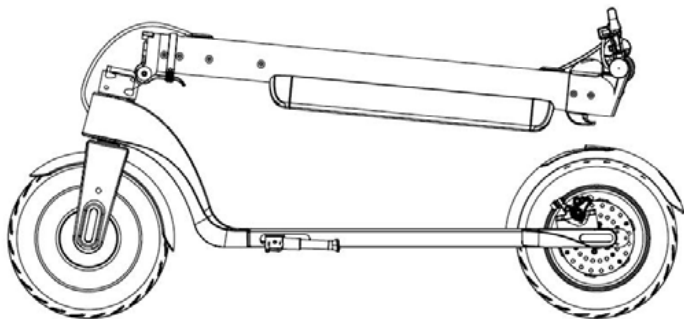

Prima di procedere all'uso, leggere con attenzione e conservare per un uso futuro.

MANUALE DI ISTRUZIONI | XDCS800



INDICE

1. SICUREZZA	PAG. 4
2. PROTEZIONE	PAG. 7
3. GUIDA	PAG. 12
4. BATTERIA	PAG. 14
5. DATI TECNICI	PAG. 16
6. MANUTENZIONE	PAG. 17
7. RISOLUZIONE DEI PROBLEMI	PAG. 18
8. ELENCO DELLE PARTI	PAG. 18
GARANZIA	PAG. 19
INFORMAZIONI AGLI UTENTI	PAG. 20

- Grazie per aver acquistato questo prodotto XD.
- Per la vostra sicurezza, leggete attentamente questo manuale prima di utilizzare l'apparecchio e assicuratevi di poter guidare il monopattino elettrico in modo corretto. Imparare tutti gli avvisi di sicurezza e i suggerimenti elencati in questo manuale che saranno utili per controllare meglio il monopattino elettrico.
- Notare "avvertenze" e "suggerimenti" in questo manuale in particolare.
AVVERTENZE: un uso improprio può provocare lesioni personali.
SUGGERIMENTI: consigli utili e indizi per l'uso del monopattino elettrico.
- In caso di domande, contattare immediatamente il fornitore.

ATTENZIONE!

- A. I bambini di età inferiore a 16 anni devono essere controllati da un adulto.
- B. Si raccomanda agli utenti di guidare con cautela e attenzione.
Non guidare il monopattino se si soffre di deficit delle capacità fisiche, sensoriali o mentali.
Le persone senza esperienza e con scarsa coordinazione fisica dovrebbero imparare a guidare con gli accompagnatori. Si prega di leggere attentamente questo manuale prima di usare il monopattino elettrico per assicurarsi di poter guidare correttamente.
- C. È vietata la pulizia e la manutenzione del prodotto da parte di bambini senza la supervisione di un adulto.
I bambini non devono giocare con il monopattino elettrico o con sue parti.
- D. L'utilizzo del veicolo comporta una trasmissione di vibrazioni in tutto il corpo del guidatore.

NORME DI UTILIZZO E CODICE STRADALE

In alcuni paesi il monopattino può circolare esclusivamente in aree private dove non trovino applicazione le norme del codice della strada.

In particolare, in alcuni paesi, stati o città, i monopattini elettrici non possono circolare sulle strade e sui marciapiedi.

L'utilizzatore è quindi tenuto, prima di guidare il monopattino, a verificare le norme sulla circolazione stradale applicabili nel paese in cui il monopattino sarà utilizzato.

⚠ AVVERTIMENTO!

L'UTILIZZO IMPROPRIO DEL MONOPATTINO ELETTRICO E / O LA MANCATA LETTURA DELLE INDICAZIONI CONTENUTE IN QUESTO MANUALE POSSONO PROVOCARE LESIONI GRAVI PER IL CORPO.

IL VENDITORE NON SI ASSUMERÀ ALCUNA RESPONSABILITÀ PER QUALSIASI LESIONE CAUSATA DA UN USO IMPROPRIO SENZA SEGUIRE IL MANUALE.

1. SICUREZZA

1.1 INFORMAZIONI SULLA SICUREZZA

Esistono rischi per qualsiasi veicolo, incluso il monopattino elettrico. Per la tua sicurezza, impara a guidare in sicurezza e ad obbedire alle regole locali e goditi la guida.

- Prima di guidare, controllare che gli pneumatici siano in buono stato e tutti i componenti siano saldi e ben montati. Si prega di contattare il distributore locale per qualsiasi situazione imprevista.
- Si prega di non fare nulla che possa danneggiare cose o persone.
- È vietata qualsiasi conversione del monopattino elettronico poiché cambierà le sue prestazioni o danneggerà la struttura, il che potrebbe causare gravi lesioni.
- Non immergere il monopattino elettrico in acqua, il che non solo danneggerà il prodotto, ma causerà anche un incidente di sicurezza.

1.2 PRECAUZIONI DI SICUREZZA

Si noti che è possibile perdere l'equilibrio, provocare incidenti o cadere durante la guida di un monopattino elettrico. Per evitare lesioni, è necessario conoscere questo manuale e mantenere il prodotto in buone condizioni.

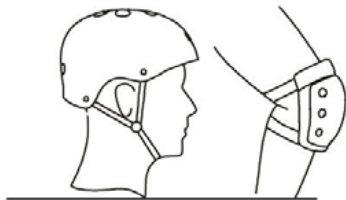

Le misure di sicurezza devono essere prese prima della guida, ad esempio: indossare abbigliamento comodo e adeguato, scarpe chiuse, casco, ginocchiere, gomitiere ed eventuali guanti.



NON guidare in caso di pioggia.



NON guidare con carichi.

Non appendere borse o altri oggetti al manubrio.
Il monopattino elettrico può essere usato solo da una
persona alla volta.

NON usare con due o più persone.



Le persone di età compresa tra 16 e 60 anni
possono utilizzare il prodotto.
In gravidanza non è consentito guidare il
monopattino elettrico.



Carico massimo: 100 kg



NON guidare dopo aver assunto alcolici, farmaci o droghe.



NON telefonare, usare il cellulare o ascoltare musica quando si guida il monopattino elettrico. Mantenere sempre entrambi i piedi sulla pedana. NON staccare le mani dal manubrio.



Fare attenzione e mantenere la bassa velocità durante la guida su rallentatori di velocità, strade con presenza di ostacoli (buche, sassi, pozzanghere, ghiaccio e neve), zone accidentate o in pendenza (angolo > 15°). Piegarle leggermente le ginocchia per adattarsi meglio a tali superfici. NON accelerare in discesa.



NON utilizzare in aree pericolose. Tenersi sempre alla larga dagli ostacoli. NON provare a salire o scendere scale e a saltare ostacoli.



NON guidare sulla carreggiata intralciando il traffico.

2. PROTEZIONE

2.1 VISTA D'INSIEME

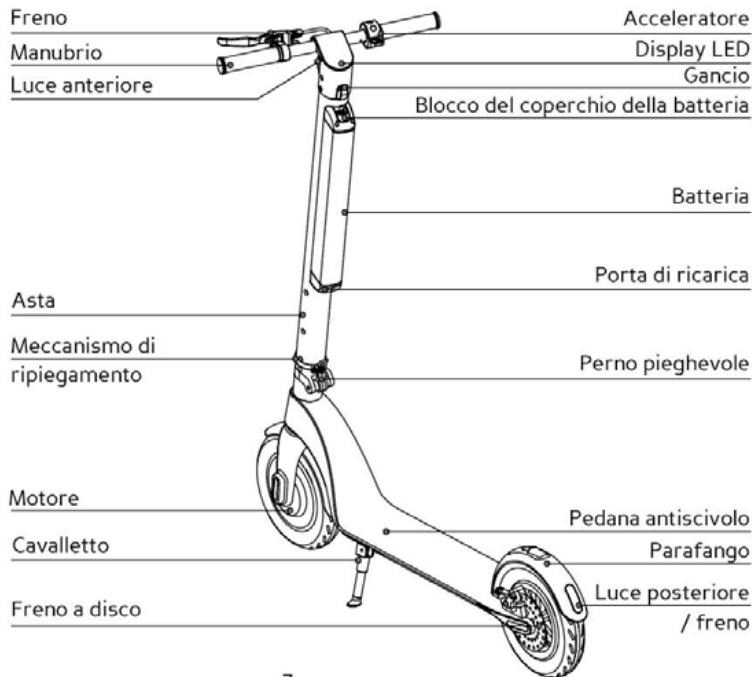

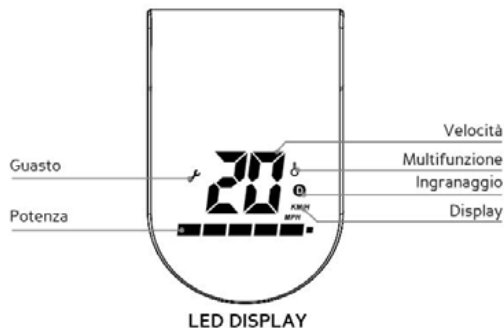
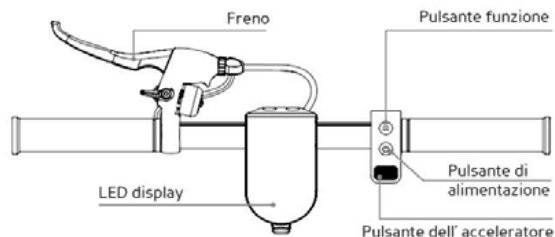

ISTRUZIONI DEI PULSANTI

- Interruttore di alimentazione:** premere a lungo il pulsante di accensione per accendere / spegnere.
- Pulsante funzione:**

A: Premere brevemente il pulsante funzione per cambiare marcia.

Modalità Principiante: l'indicatore di marcia **D** non viene visualizzato.

Modalità Normale: l'indicatore di marcia **D** mostra il bianco.

Modalità Sport: l'indicatore di marcia **D** è rosso.

B: Premere brevemente due volte il tasto funzione per accendere / spegnere i fari. I fanali posteriori sono sempre accesi.
- Acceleratore:** premere il pulsante di accelerazione per avviare e accelerare.
- Freno:** tirare la leva del freno per frenare. Premere leggermente sul parafango posteriore per aiutare i freni.
- Modalità crociera:** mantenere la velocità corrente per 6 secondi per accedere alla modalità crociera. Uscire dalla modalità crociera premendo nuovamente l'acceleratore o il freno.

2.2 ISTRUZIONI PRE-ASSEMBLAMENTO

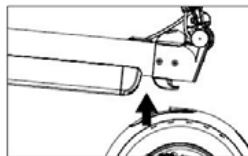

1. Sollevare la leva mentre si preme il parafango della ruota posteriore.



2. Sollevare l'asta, fissare la chiave pieghevole e utilizzare l'anello di fissaggio per fissare la chiave.

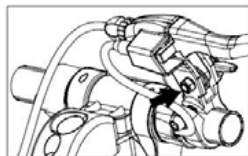

3. Fissare la leva del freno con una chiave esagonale M6.

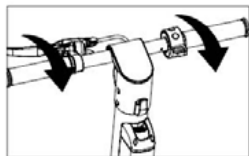

4. Stringere il manubrio (prestare attenzione al senso di rotazione quando si stringe).

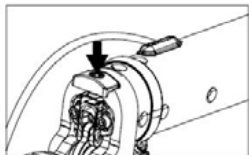
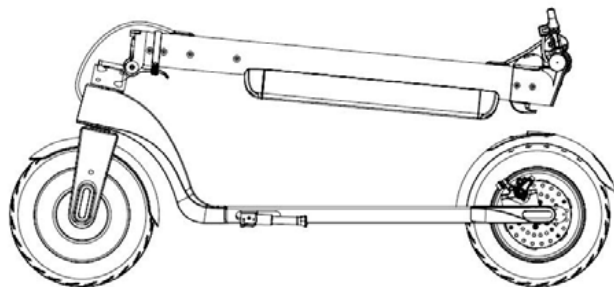

5. Tenendo conto delle vibrazioni e oscillazioni dovute alla guida su strada, regolare correttamente la vite dell'asta.

2.3 ASTA PIEGHEVOLE



1. Allentare l'anello di fissaggio dell'asta.



2. Aprire la chiave, abbassandola.

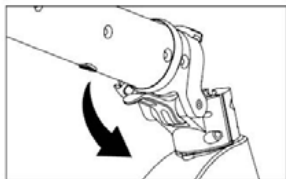

3. Abbassare l'asta e fissare la chiave.

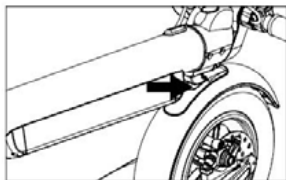
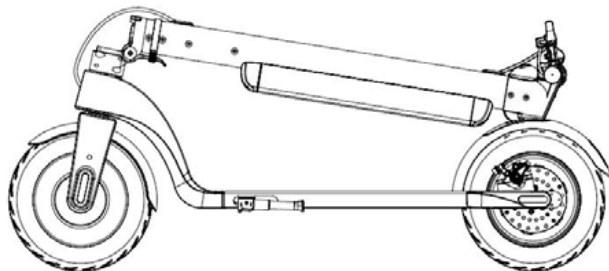

4. Premere verso il basso.

2.4 INSTALLAZIONE BATTERIA

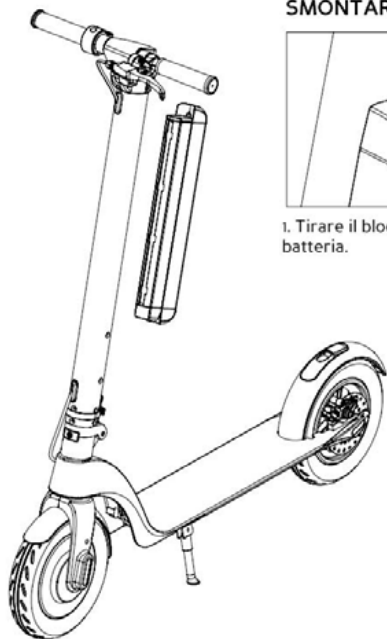

SMONTARE

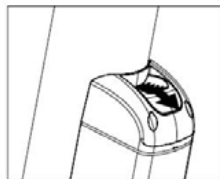

1. Tirare il blocco sul vano batteria.

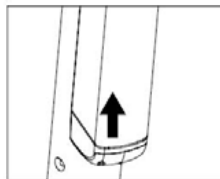

2. Spingere la batteria dal basso.

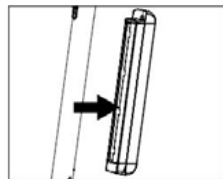

3. Dopo aver sollevato la batteria, estrarla orizzontalmente.

ASSEMBLARE

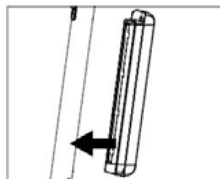

1. Inserire la batteria in orizzontale nel palo.

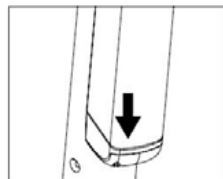

2. Spingere verso il basso fino a serrare la levetta di blocco del vano batteria.

3. GUIDA

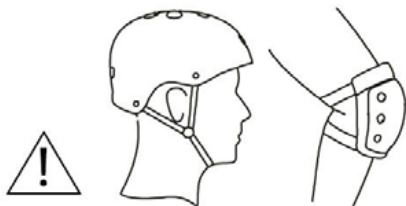

Le misure di sicurezza devono essere prese prima della guida, ad esempio: indossare abbigliamento comodo e adeguato, scarpe chiuse, casco, ginocchiere, gomitiere ed eventuali guanti.

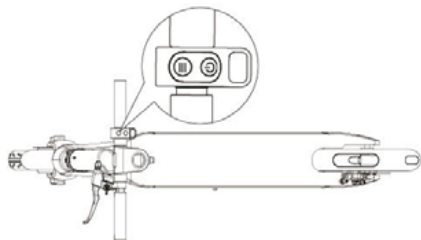

1 Premere il tasto POWER per 2 secondi.



2. Salire sulla pedana con un piede e utilizzare l'altro per darsi una leggera spinta.



3 Quando il monopattino inizia ad avanzare, mettere entrambi i piedi sulla pedana e bilanciare entrambi i piedi sul monopattino elettrico.



4 Premere leggermente il pulsante THROTTLE sul manubrio a destra per avviare. Ruotare il manubrio per girare.



5 Premere il pulsante THROTTLE per accelerare. **NON** guidare troppo veloce.



6 Premere la leva del freno per frenare, quindi premere delicatamente il parafrangente posteriore per aiutare il freno.



7 Quando il monopattino elettrico si ferma o funziona a bassa velocità, è possibile scendere.

4. BATTERIA

Le istruzioni mostrano come caricare e mantenere la batteria, alcuni avvisi di sicurezza e le specifiche. Utilizzare la batteria correttamente in base a queste istruzioni per prolungare la durata della batteria e le sue prestazioni.

4.1 PARAMETRI DELLA BATTERIA

NOME	PARAMETRO	NOME	PARAMETRO	NOME	PARAMETRO
TIPO	IONI DI LITIO	TEMPERATURA DI UTILIZZO	0 - 35 °C	TEMPO DI CONSERVAZIONE	3 MESI (CARICA COMPLETA)
TEMPO DI RICARICA	5-7 ORE	TEMPERATURA DI RICARICA	0 - 35 °C	CAPACITÀ	10Ah
VOLTAGGIO	36V	TENSIONE DI CARICA MAX	42V	CORRENTE DI CARICA MAX	2Ah

4.2 SICUREZZA DELLA BATTERIA

Interrompere l'uso della batteria quando si verificano le seguenti condizioni:

- Odore o calore eccessivo; perdita di qualsiasi sostanza; non toccare nulla che fuoriesca dalla batteria.
- Non lasciare che bambini e animali tocchino la batteria. È necessario scollegare il caricabatterie prima di installare la batteria o guidare. In caso di ricarica, è molto pericoloso fare qualsiasi cosa relativa ai veicoli elettrici.
- Se si desidera che il monopattino elettrico funzioni nel modo più efficiente, la batteria deve essere caricata e utilizzata entro l'intervallo di temperatura indicato nelle specifiche della batteria.
- Le batterie al litio sono considerate pericolose e richiedono la legge locale per consentire il trasporto.
- La batteria contiene sostanze pericolose. Si prega di non aprire la batteria. Non inserire nulla nella batteria.
- La batteria deve essere utilizzata solo secondo le leggi locali. Solo il personale tecnico specializzato può intervenire sulla batteria.
- È vietato caricare una batteria al litio che è stata scaricata eccessivamente. Una batteria che è stata scaricata eccessivamente presenta un rischio per la sicurezza e può essere solo rottamata, secondo le normative locali.

SUGGERIMENTO: quando la temperatura interna della batteria supera i 45 °C, la batteria è protetta.



Non caricare la batteria ad alta temperatura (45 °C) o in un ambiente ad alta temperatura (40 °C). Utilizzare solo l'attrezzatura di ricarica originale per caricare il monopattino elettrico.

4.3 ISTRUZIONI PER LA RICARICA

- Aprire il coperchio della porta di ricarica, assicurarsi che la porta di ricarica sia pulita e asciutta.
- Collegare il caricabatterie con la batteria e l'altra estremità con alimentazione (100-240V; 50/60Hz), assicurarsi che l'indicatore di carica sia acceso.
- Quando l'indicatore del caricabatterie è rosso, si carica normalmente. In caso contrario, verificare che la spina sia collegata correttamente.
- Quando l'indicatore del caricabatterie è verde, la ricarica è completa.

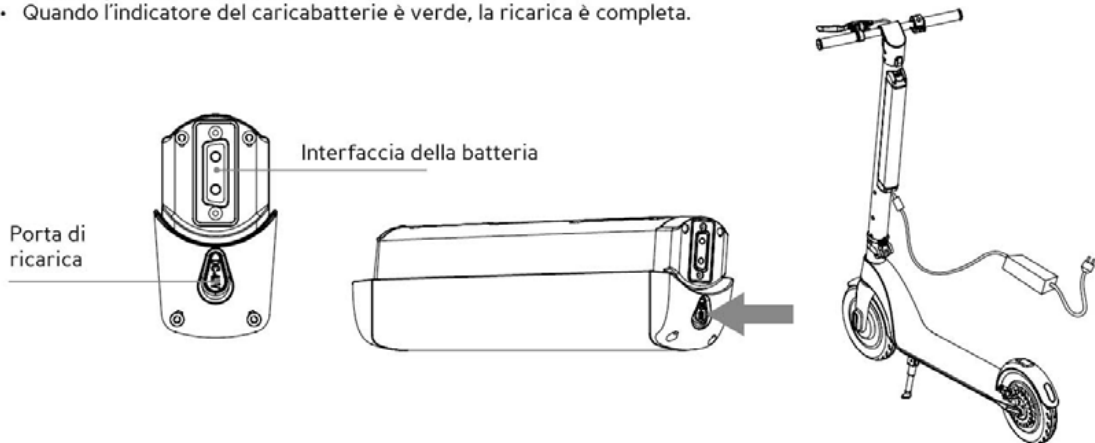

SUGGERIMENTI

Collegare innanzitutto il caricabatterie all'alimentazione CA, quindi collegarlo alla batteria quando la spia verde è normalmente accesa.

Coprire la porta di ricarica con il cappuccio antipolvere.

5. DATI TECNICI

Dimensione aperto	1083x420x1186 mm
Dimensione piegato	1083x420x460 mm
Altezza dal suolo alla pedana	115 mm
Larghezza pedana	15 cm
Peso netto	15 kg
Materiale	Alluminio
INFORMAZIONI DI BASE	
Capacità	36V / 10Ah
Potenza motore	350W max
Distanza massima con 1 ricarica	35 km max
Velocità massima	25 km/h
Peso massimo di carico	100 kg
Angolo massimo di inclinazione	15°
SPECIFICHE DEL CARICABATTERIE	
Tensione di ingresso	100-240V AC
Frequenza di uscita	50-60Hz
Tensione di uscita	42V
Corrente di uscita	2Ah
Temperatura di conservazione	-10 / 40 °C

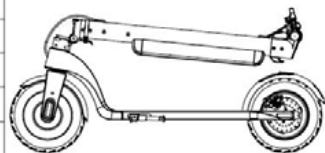

MONOPATTINO ELETTRICO

art. XDCS800

RUOTE DIAMETRO 10"

6. MANUTENZIONE

CONSIDERAZIONI SULLA MANUTENZIONE:

- Prima di procedere alla manutenzione accertarsi che il caricabatterie e la linea di ricarica del monopattino elettrico siano scollegati e assicurarsi che il monopattino sia spento.
- Per pulire il monopattino elettrico usare un panno morbido.
Si prega di non mettere olio lubrificante sui cuscinetti quando si esegue la manutenzione.



AVVERTIMENTO

- È vietato pulire il monopattino elettrico usando un getto d'acqua o immergendolo in un liquido. Ciò causerà danni permanenti ai dispositivi elettronici nell'apparecchio.

CONSERVAZIONE

- Caricare il monopattino elettrico prima di riporlo, per evitare che la batteria si scarichi troppo a lungo. Ripetere la ricarica almeno una volta ogni tre mesi.

TEMPERATURA

Tenere in considerazione i seguenti parametri:

- temperatura di conservazione del monopattino: -10 / +35 °C
- temperatura di conservazione della batteria: -10 / +40 °C
- temperatura di funzionamento della batteria: 0 / +35 °C
- temperatura di carica della batteria: 0 / +35 °C

- Se la temperatura dell'ambiente di stoccaggio è inferiore a 0 °C, non caricare il monopattino elettrico. Si consiglia di ricaricare la batteria con una temperatura sopra i 10 °C per ottenere migliori risultati.
- Conservare il monopattino elettrico in un luogo adatto: al coperto, asciutto e con una temperatura adeguata. È possibile coprire il monopattino elettrico per proteggerlo dalla polvere.



AVVERTIMENTO

La garanzia sulla manutenzione decade se il prodotto viene danneggiato per uso improprio, manomesso o smontato.

7. RISOLUZIONE DEI PROBLEMI

Quando il monopattino elettrico non funziona normalmente si prega di contattare l'assistenza tecnica per la riparazione.

PROBLEMA	SOLUZIONE
Impossibile avviare	Controllare se la batteria è carica
Non carica	<ol style="list-style-type: none">1. Controllare se la spina elettrica è collegata correttamente ed ha corrente2. Controllare se il caricabatterie è collegato alla presa CA (la spia è accesa);3. Controllare che la spina del caricabatterie e la porta di ricarica del monopattino elettrico siano state inserite correttamente.

8. ELENCO DELLE PARTI

1 monopattino elettrico
1 caricatore
1 set di viti e chiave
1 manuale

Vi preghiamo di controllare il contenuto dell'imballaggio.

CONDIZIONI GENERALI DI GARANZIA E ASSISTENZA PRODOTTI XD

Tutti i prodotti XD sono costruiti nel rispetto delle normative nazionali e internazionali regolanti la qualità dei materiali utilizzati nella fabbricazione.

Qualora i prodotti dovessero presentare qualche inconveniente, l'utente è pregato di avvalersi della presente Garanzia, che dà diritto ad usufruire dell'assistenza tecnica. La garanzia dei prodotti XD copre i difetti di funzionamento imputabili al processo di fabbricazione nel rispetto di quanto previsto dal Codice del Consumo (Decreto Legislativo 206/2005).

Garanzia del dispositivo:

La durata della garanzia è di:

- per usi privati mesi ventiquattro (24) dall'emissione del documento di acquisto (così come previsto dal Codice del Consumo)
- per usi professionali (per acquisti effettuati con emissione di fattura e partita IVA) mesi dodici (12) come previsto dall'art. 1490 del Codice Civile.

Il cliente, per poter usufruire del servizio di garanzia, dovrà esibire il documento d'acquisto rilasciato dal punto vendita.

Il diritto alla garanzia è sempre subordinato a verifica tecnica che ne certifichi la causa.

Non saranno coperti da garanzia:

- a) i danni accidentali, o danni causati da trascuratezza, cattivo uso, manomissione e ogni altro danno dovuto a negligenza del cliente;
- b) rimozione o danneggiamento dei sigilli di garanzia ed etichette apposte a scopo di identificazione sui prodotti;
- c) utilizzo di pezzi e accessori non originali;
- d) interventi software (l'installazione di software non compatibile e non autorizzato potrebbe compromettere il corretto funzionamento).

Il venditore non potrà essere ritenuto responsabile per eventuali danni che possano, direttamente o indirettamente, derivare a persone, cose e animali domestici dovuti alla mancata o errata osservazione di quanto riportato nel manuale di istruzioni del prodotto o sul prodotto stesso.

IMPORTANTE:

Prima richiedere l'intervento di assistenza tecnica di un prodotto informatico o elettronico, che conserva nella propria memoria interna o in altri dispositivi removibili dati dell'utente, è necessario salvare tutti i dati poiché potrebbero essere persi durante le fasi di lavorazione.

Informazioni su prodotti e condizioni di garanzia e centri di assistenza sono consultabili sul sito www.xd-enjoy.com o rivolgendosi al punto vendita Trony - DML dove è stato effettuato l'acquisto.



INFORMAZIONI AGLI UTENTI

ai sensi del Decreto Legislativo N°49 del 14 marzo 2014 "Attuazione della direttiva 2012/19/UE sui rifiuti di apparecchiature elettriche ed elettroniche (RAEE)"

Il simbolo del cassonetto barrato riportato sull'apparecchiatura indica che il prodotto alla fine della propria vita utile deve essere raccolto separatamente dagli altri rifiuti. L'utente dovrà pertanto conferire

l'apparecchiatura integra dei componenti essenziali giunta a fine vita agli idonei centri di raccolta differenziata dei rifiuti elettronici ed elettrotecnici oppure riconsegnarla al rivenditore al momento dell'acquisto di nuova apparecchiatura di tipo equivalente, in ragione di uno a uno, oppure uno a zero per le apparecchiature aventi lato maggiore inferiore a 25 cm. L'adeguata raccolta differenziata per l'avvio successivo dell'apparecchiatura dimessa al riciclaggio, al trattamento e allo smaltimento ambientale compatibile contribuisce ad evitare possibili effetti negativi sull'ambiente e sulla salute e favorisce il riciclo dei materiali di cui è composta l'apparecchiatura. Lo smaltimento abusivo del prodotto da parte dell'utente comporta l'applicazione delle sanzioni amministrative di cui al Decreto Legislativo N° 49 del 14 marzo 2014.



Importatore:

DML S.p.A.

Via Emilia Levante, 30/a

48018 Faenza (RA) Italy

www.xd-enjoy.com

Product name : E-SCOOTER

BATCH NUMBER:

Model : X8

Input : 42V = 2A

Max speed : 20km/h

Max load : 100kg

Manufacturer :

SHENZHEN HUANXI TECHNOLOGY CO.LTD

Manufacturer address :

2/F, Building B, Hongkong-Shenzhen Innovation Park, Huanxi Road, Dalang street, Longhua District, Shenzhen, China



WARNING:

Made in China

To reduce the risk of injury, user must read instruction manual.

Art. XDCS800



0 736684 357979