

MANUALE PER L'UTENTE

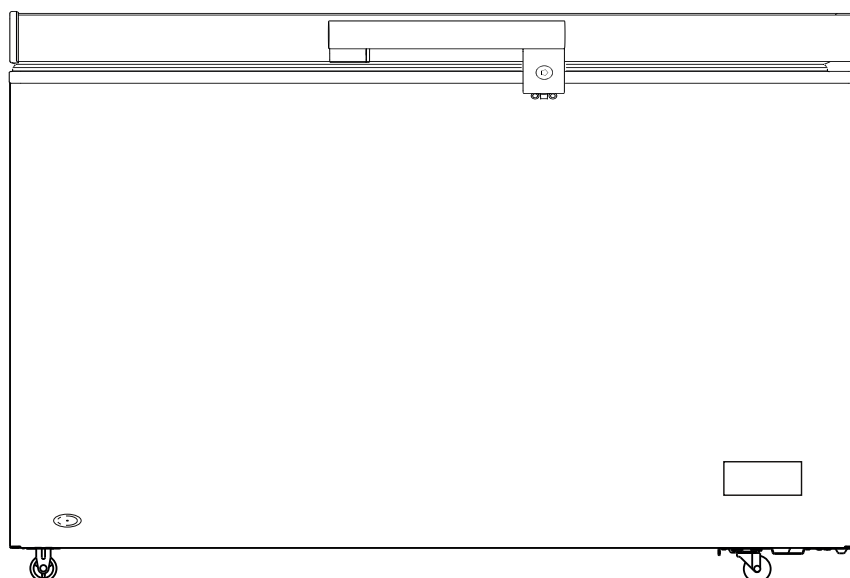

enjoy
your upgrade



XDCO1300E

CONGELATORE ORIZZONTALE ELETTRONICO

GENTILE CLIENTE

Prima di mettere in funzione il suo apparecchio, legga attentamente questo manuale di istruzioni; esso contiene importanti informazioni per l'uso in sicurezza, per l'installazione e per la manutenzione nel tempo.

Conservi il manuale anche per un futuro riferimento.

Prenda nota delle avvertenze, e le osservi con attenzione.

Verranno anche date informazioni per un uso in risparmio energetico ed ecologicamente corretto.

Infine troverà informazioni su come comportarsi in caso di apparenti irregolarità di funzionamento, che si possono risolvere direttamente.

INDICE

INFORMAZIONI PER LA SICUREZZA	2
REFRIGERANTE	2
IMBALLAGGI E SMALTIMENTO	3
PRECAUZIONI PER L'USO	3
IN CASO DI MALFUNZIONAMENTO	3
DESCRIZIONE DELL'APPARECCHIO	4
INSTALLAZIONE DELLA MANIGLIA	4
UTILIZZO DELL'APPARECCHIO	5
CONSIGLI PER GLI ALIMENTI	7
SBRINAMENTO	7
SOSTITUZIONE DELLA LAMPADINA INTERNA.....	8
PULIZIA E MANUTENZIONE	8
SITUAZIONI PARTICOLARI	8
PROBLEMI E SOLUZIONI	9
DATI TECNICI PRINCIPALI	10

INFORMAZIONI PER LA SICUREZZA

Conservate con cura il presente manuale e leggetene attentamente le avvertenze; esse forniscono importanti indicazioni riguardanti la sicurezza e l'uso dell'apparecchio.

Questo apparecchio è concepito per la conservazione degli alimenti a bassa temperatura in ambito domestico o similare (hotel, mense, uffici, etc.). Qualsiasi impiego non conforme alle indicazioni contenute nel presente manuale è da considerarsi improprio e pericoloso. Il produttore non può essere ritenuto responsabile per eventuali danni derivanti da utilizzo improprio e/o irragionevole.

ATTENZIONE! Questo apparecchio **NON** è idoneo per impiego in ambienti con atmosfere esplosive (con presenza di sostanze infiammabili sotto forma di gas, vapore, nebbia o polvere, in condizioni atmosferiche in cui, dopo l'accensione, la combustione si propaga nell'aria).

ATTENZIONE! Questo apparecchio può essere utilizzato da bambini con età di 8 anni o superiore, nonché da persone inesperte o con ridotte capacità fisiche e sensoriali, solo se sono state istruite sul corretto utilizzo e sui rischi connessi. Diversamente le suddette persone devono essere assistite da altre più esperte e responsabili per la loro sicurezza. Non permettete ai bambini di giocare con l'apparecchio.

Le operazioni di pulizia e manutenzione non devono essere eseguite dai bambini senza supervisione di un adulto.

ATTENZIONE! E' necessario lasciare uno spazio di aerazione di fianco e posteriormente, libero da ostacoli.

ATTENZIONE! Non utilizzare metodi meccanici e manuali per accelerare lo sbrinamento, che deve avvenire automaticamente; rischio di perforare il circuito del refrigerante.

ATTENZIONE! Non perforare il circuito del refrigerante.

ATTENZIONE! Non utilizzate apparecchiature elettriche funzionanti all'interno del frigorifero.

ATTENZIONE! Non introdurre né avvicinare sostanze esplosive o infiammabili o che possano causare fiamme.

ATTENZIONE! il materiale della schiuma isolante è infiammabile: non esporre il corpo del frigorifero alle fiamme. Lo smaltimento dell'apparecchio va eseguito secondo le norme vigenti, consultare le avvertenze alla fine di questo manuale.

PERICOLO! Se il cavo elettrico di alimentazione è danneggiato, rivolgersi a personale tecnico qualificato per la sostituzione. Non ripararlo personalmente.

ATTENZIONE! Se il l'apparecchio è destinato al montaggio incassato, onde evitare pericolo di instabilità esso va installato seguendo esattamente le istruzioni per il suo corretto fissaggio.

ATTENZIONE! Evitare in ogni caso di alimentare l'apparecchio mediante adattatori, prolunghe, prese multiple e l'utilizzo di temporizzatori e di qualsiasi dispositivo di controllo remoto.

REFRIGERANTE



Questo apparecchio contiene refrigerante ISOBUTANO (R600A): che è un gas naturale, ed ecologicamente compatibile, ma infiammabile: **PERICOLO DI INCENDIO!**

Il refrigerante è contenuto nel circuito frigorifero interno dell'apparecchio, che è sigillato ermeticamente: assicurarsi che detto circuito non sia stato danneggiato durante il trasporto e/o l'installazione. Nel caso che invece risulti un danno evidente al circuito del refrigerante (per esempio nella serpentina posteriore) con perdita di refrigerante: **NON** avvicinare al frigorifero fiamme libere; ventilare la stanza in cui si trova l'apparecchio aprendo la finestra.

IMBALLAGGI E SMALTIMENTO

- I materiali degli imballi (Polistirolo, ecc.) possono essere pericolosi per i bambini. Potrebbero ingerirli o soffocarsi. Tenete i materiali dell'imballo lontani dai bambini.
- Allorché si decida di non utilizzare più un apparecchio di questo tipo, si raccomanda di rendere innocue quelle parti dell'apparecchio che possono costituire un pericolo per le persone. In particolare smontare le maniglie, le molle e tutti i blocchi meccanici di chiusura delle porte: eviterà che i bambini possano chiudersi all'interno inavvertitamente.
Per lo smaltimento fare riferimento alle normative vigenti in merito.

PRECAUZIONI PER L'USO

PRIMA DI METTERE IN FUNZIONE: accertatevi che l'apparecchio non abbia subito danni evidenti durante il trasporto. In tal caso **NON** connettete mai l'apparecchio alla presa elettrica; contattate il vostro rivenditore per le istruzioni del caso.

- Non inserite nel frigorifero contenitori con gas o liquidi infiammabili: il loro raffreddamento potrebbe provocare perdite nelle chiusure. Quindi evitate di inserire bombolette spray, ricariche per estintori, e altri contenitori di questo tipo.
- Non collocate bevande gasate nel reparto congelatore, potrebbe verificarsi un aumento di pressione con rischio di esplosione del contenitore.
- Assicuratevi che la spina sia accessibile dopo l'installazione del frigorifero.
- Prima di effettuare qualunque manutenzione o pulizia interna, staccate sempre la spina per sicurezza; non tirate il cavo elettrico per farlo; non toccate la spina con le mani umide o bagnate.
- Non installate il frigorifero su superfici instabili o infiammabili (le parti più calde, come il compressore, si trovano sul fondo dell'apparecchio).
- Non sovraccaricate di oggetti i balconcini, per evitare il rischio di caduta e che possano causare ferite o lesioni.

IN CASO DI MALFUNZIONAMENTO

Se notate un funzionamento irregolare, prima di tutto consultate la sezione "PROBLEMI E SOLUZIONI" più avanti in questo manuale. Vi aiuterà a risolvere i problemi che non derivano da guasti e che si possono rimediare subito.

In ogni altro caso, **NON** cercate di riparare l'apparecchio da soli, ma rivolgetevi a personale qualificato o al vostro rivenditore, eviterete possibili danni anche a voi stessi. Qualunque manomissione non autorizzata farà decadere la garanzia dell'apparecchio.

DESCRIZIONE DELL'APPARECCHIO

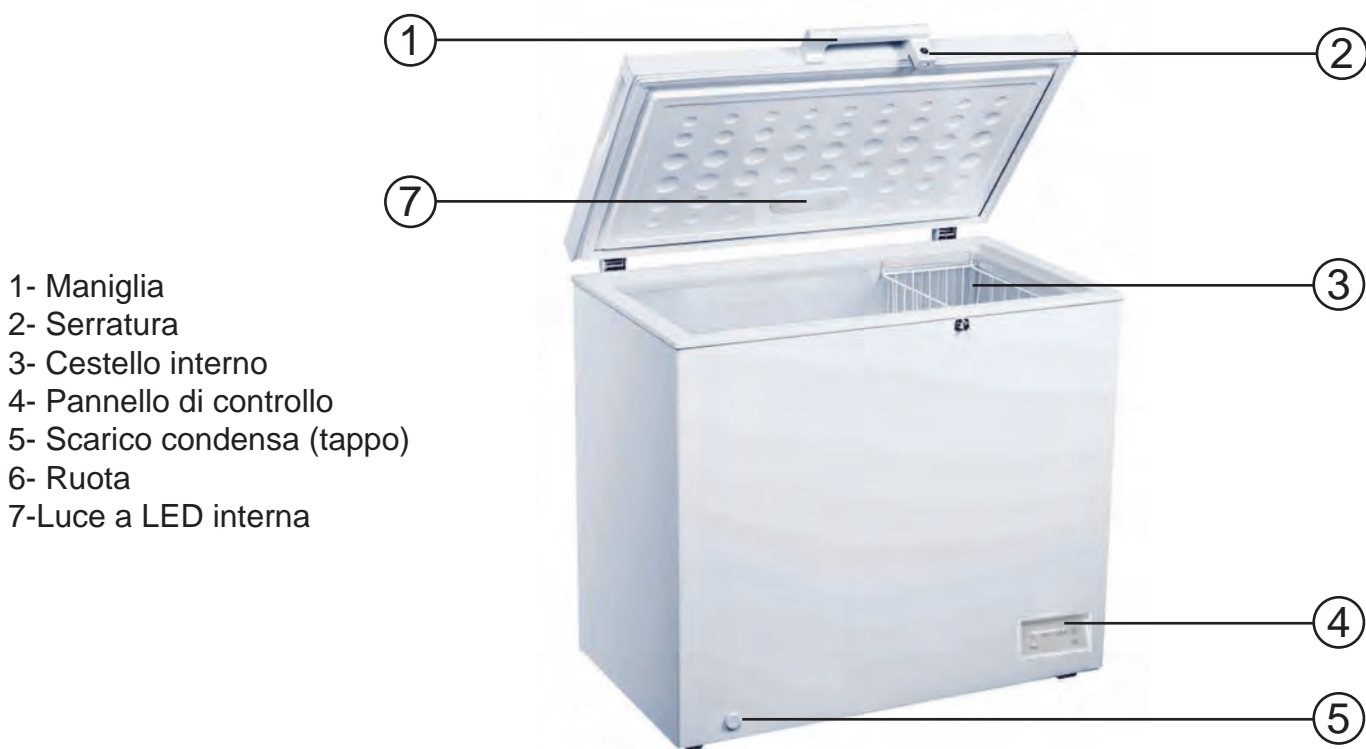

NOTA: l'immagine potrebbe non corrispondere esattamente al vostro prodotto, ma le indicazioni restano valide.

INSTALLAZIONE DELLA MANIGLIA

- 1** Svitare le viti (2) sulla porta e sul corpo del congelatore, come indicato in figura.

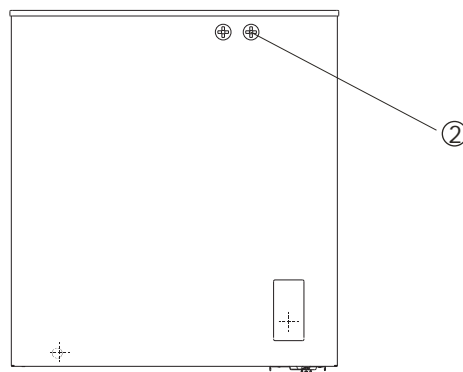
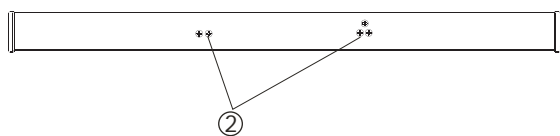

- 2** Fissare la base della maniglia (1) sulla porta utilizzando le 5 viti in dotazione.

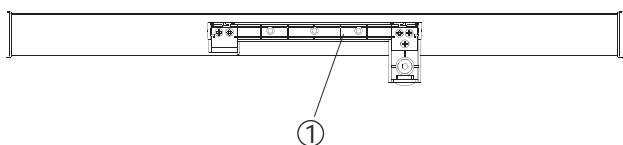

- 3** Fissare la copertura della maniglia (3) sulla rispettiva base.

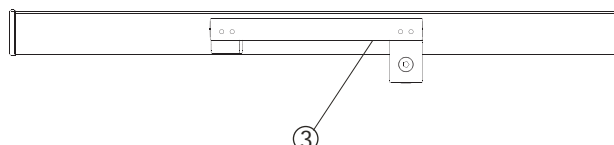

- ④ Fissare l'anello di chiusura (4) sul corpo del congelatore utilizzando le viti (2) in dotazione.

ATTENZIONE: nel caso in cui il gancio di chiusura non entri nell'apposito anello (4), regolare la posizione delle cerniere (5) sulla parte posteriore del coperchio fino a quando il gancio si chiude.

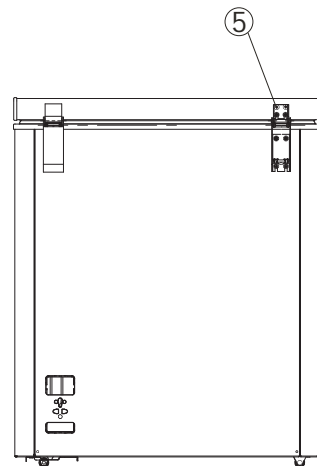
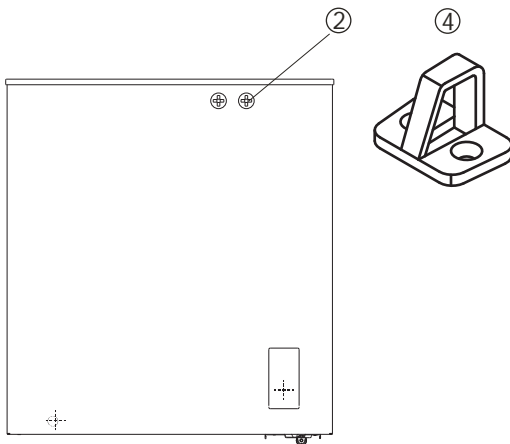

UTILIZZO DELL'APPARECCHIO

⚠ Questo elettrodomestico è destinato a funzionare entro l'intervallo di temperature ambiente specificato nella sua etichetta.

Il funzionamento al di fuori dell'intervallo di temperature specificato può provocare malfunzionamenti.

In caso di funzionamento per lungo periodo con temperatura ambiente al di sopra della massima consentita la temperatura del congelatore salirà oltre i -18°C con possibile conseguente deterioramento degli alimenti conservati.

Prima dell'uso

- Rimuovere tutti i nastri di fissaggio.
- Lavare l'interno dell'elettrodomestico con acqua tiepida alla quale è stata aggiunta una piccola quantità di bicarbonato di sodio (5 ml a 0,5 litri d'acqua). Non usare sapone o detergente poiché l'odore di questi potrebbe persistere.
- Asciugare a fondo l'elettrodomestico.

Pannello di controllo

L'apparecchio viene comandato mediante il pannello di controllo sotto riportato in figura:

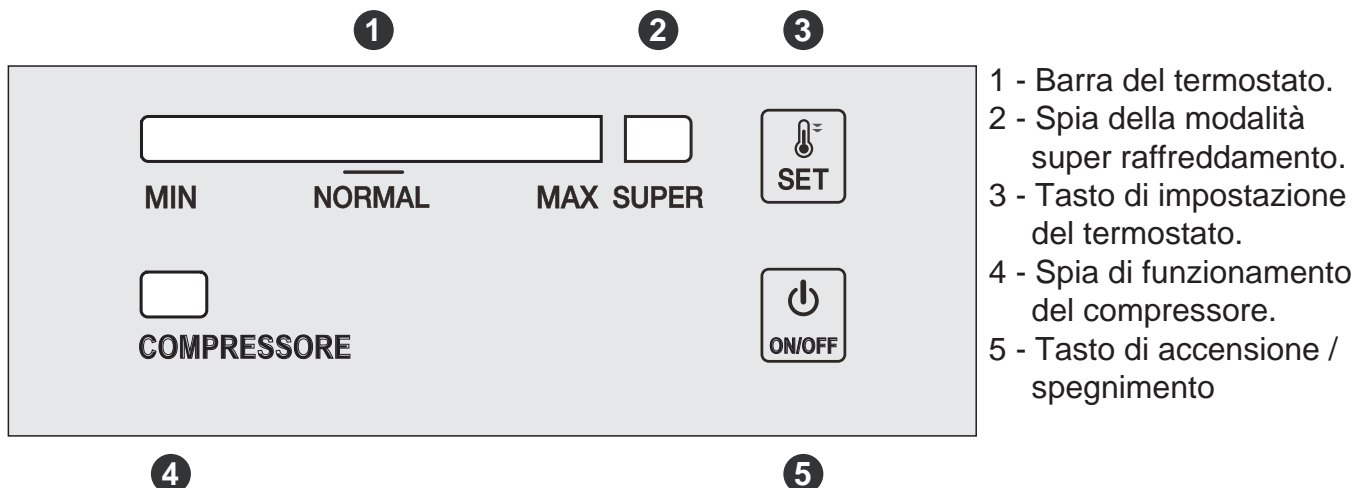

Connessione elettrica

Quando l'apparecchio viene alimentato tutti gli indicatori LED presenti all'interno del pannello di controllo lampeggeranno una volta.

Ad ogni connessione alla rete elettrica l'apparecchio si accende nell'ultima modalità di funzionamento impostata in precedenza (anche in caso di blackout).

Regolazione della temperatura

La temperatura (o modalità di funzionamento) può essere regolata mediante il tasto "SET": ad ogni pressione del tasto la capacità di raffreddamento aumenta (la temperatura impostata diminuisce) dal valore "MIN" al valore "MAX" e la barra del termostato si illumina progressivamente da sinistra a destra in funzione del livello impostato.

La modalità "SUPER" si seleziona con una pressione del tasto "SET" a partire dal livello "MAX": la barra del termostato si spegne e l'indicatore relativo si accende. Tale funzione è utile quando occorre congelare molti alimenti in poco tempo. La durata massima di tale modalità è pari a 52 h, dopo questo periodo il sistema riporta automaticamente il funzionamento alla modalità normale (livello medio della barra del termostato).

Ogni modalità entra in funzione dopo 5 secondi dalla selezione (ultima pressione del tasto).

Accensione/Spegnimento

Per spegnere/accendere l'apparecchio occorre tenere premuto il tasto "ON/OFF" per 3 secondi. Qualora sia necessario scollegare il cavo di alimentazione, attendere che il compressore non sia in funzione e spegnere l'apparecchio mediante l'apposito tasto.

Funzionamento del compressore

Quando il compressore è in funzione, la corrispondente spia luminosa indicata come "COMPRESSORE" è accesa, altrimenti è spenta.

Indicatori luminosi

Tutti gli indicatori luminosi (di colore blu, ad eccezione del "COMPRESSORE" che è di colore verde) si portano a metà luminanza 30 minuti dopo l'ultima operazione sul pannello di controllo.

Sensore di temperatura

In caso di malfunzionamento del sensore di temperatura la barra di stato lampeggia da sinistra a destra ogni 0,5 s segnalando così il problema.

CONSIGLI PER GLI ALIMENTI

Il simbolo  indica che nel vostro congelatore si conserverà cibo congelato a -18 °C o a temperature inferiori, permettendo la conservazione per lungo tempo di cibo congelato e il congelamento di alimenti freschi. La temperatura del congelatore è comandata automaticamente dal termostato.

Conservazione degli alimenti congelati

Gli alimenti preconfezionati congelati commercialmente si dovrebbero conservare in conformità con le istruzioni del produttore per uno scomparto a 4 stelle per cibo congelato e si dovrebbero mettere nel congelatore il più presto possibile dopo l'acquisto. La durata del periodo di conservazione, per gli alimenti congelati commercialmente, può variare ed è importante seguire i tempi consigliati mostrati sulle singole confezioni. Per tutti gli altri alimenti le durate dipendono sia dalla temperatura di conservazione sia dalla tipologia di alimento considerata.

 Non mettere contenitori sigillati o liquidi quali bevande frizzanti nel congelatore poiché creano pressione sul contenitore che può provocarne l'esplosione e si traduce in danni al congelatore stesso.

I cubetti di ghiaccio e i ghiaccioli non si dovrebbero consumare immediatamente dopo la loro rimozione da congelatore poiché questo gesto può portare a bruciature da bassa temperatura ai danni della pelle.

 Qualsiasi confezione aperta di cibi congelati si dovrebbe riavvolgere in materiali a tenuta d'aria per impedire l'evaporazione alla superficie che provoca essiccazione o "bruciature da congelatore".

Gli alimenti congelati fatti accidentalmente scongelare dovrebbero essere immediatamente consumati o buttati. Alternativamente se il cibo non è cotto e non è stato scongelato completamente, può essere cotto e poi congelato nuovamente.

Si cerchino di controllare le date sulle confezioni. Sebbene non sia dannosa la conservazione più a lungo dei tempi consigliati, gli aromi e le strutture iniziano a mutare.

SBRINAMENTO

Quando internamente si forma uno strato di brina di spessore pari o superiore a 5 mm, procedere allo sbrinamento dello scomparto.

1- Estrarre tutti gli alimenti e riporli in luogo protetto dal calore, possibilmente avvolti in panni isolanti o strati di giornale.

2- Spegnerne il congelatore (termostato in posizione OFF) e staccare la spina. Lasciare lo sportello aperto.

Quando il ghiaccio comincia a sciogliersi, potete velocizzare il processo anche manualmente con un raschietto usato delicatamente.

ATTENZIONE: non utilizzare oggetti appuntiti o taglienti a tale scopo: potreste perforare lo scambiatore termico posto nelle pareti.

4- Posizionare una bacinella sotto al tappo per raccogliere l'acqua interna.

5- Tirare verso l'esterno il tappo di gomma posto sul fondo del congelatore.

6- Far scolare all'esterno l'acqua interna ruotando il tappo di 180°.

7- Ad operazione ultimata, ruotare e reinserire il tappo e asciugare bene l'interno prima di reinserire gli alimenti da conservare.

8- Chiudere lo sportello e riavviare il congelatore.

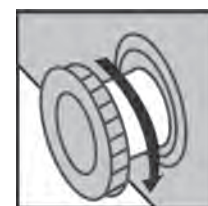
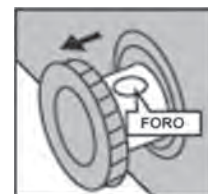

SOSTITUZIONE LAMPADINA INTERNA

ATTENZIONE!

Il gruppo illuminante, è costituito da una sorgente luminosa a LED e non può essere sostituito personalmente.

In caso di malfunzionamento occorre rivolgersi al rivenditore o ad un centro di assistenza autorizzato.

PULIZIA E MANUTENZIONE

⚠ Prima di eseguire qualsivoglia lavoro di manutenzione o di pulizia, **scollegare** l'elettrodomestico dall'alimentazione elettrica.

Pulizia interna

Pulire l'interno e gli accessori con acqua calda e bicarbonato di sodio (5 ml a 0,5 litri di acqua). Risciacquare e asciugare a fondo.

⚠ Non impiegare detersivi, polveri abrasive, prodotti per la pulizia altamente profumati, lucidi a base di cera o prodotti di pulizia contenenti benzina, candeggina o alcool.

Pulizia dell'esterno

Lavare l'armadietto esterno con acqua calda, eventualmente insaponata.

⚠ NON gettare acqua abbondante sul contenitore, perchè potrebbe penetrare nelle parti elettriche e provocare corto circuito.

SITUAZIONI PARTICOLARI

Mancanza di corrente

Se, durante la conservazione di alimenti congelati, manca la corrente, tenere chiusa la porta. Se la temperatura all'interno del congelatore dovesse alzarsi non procedere ad un nuovo congelamento degli alimenti senza avere preventivamente controllato il loro stato.

Dovrebbero essere di aiuto le seguenti linee guida:

- Gelato: una volta scongelato si dovrebbe scartare.
- Frutta e verdura: Se molli si dovrebbero cucinare e consumare.
- Pane e dolci: si possono congelare nuovamente senza pericoli.
- Crostacei: si dovrebbero refrigerare e consumare velocemente.
- Piatti cucinati: cioè pasticci di carne o pesce, si dovrebbero refrigerare e consumare.
- Pezzi di carne grandi: si possono congelare nuovamente a condizione che siano rimasti al loro interno cristalli di ghiaccio.
- Tagli piccoli: si dovrebbero cucinare e poi congelare nuovamente come piatti cucinati.
- Pollo: si dovrebbe cucinare e congelare nuovamente.

Inutilizzo

Quando il congelatore non viene utilizzato per un certo periodo di tempo, occorre scollegarlo dall'alimentazione elettrica, svuotarlo da tutti gli alimenti e pulirlo bene internamente: quindi asciugarlo perfettamente e lasciare lo sportello semi-aperto per impedire lo svilupparsi di odori sgradevoli e/o muffe.

PROBLEMI E SOLUZIONI

Prima di contattare il centro di assistenza più vicino a voi, controllate i punti che seguono:

PROBLEMA	SOLUZIONE
L'elettrodomestico non funziona	<ul style="list-style-type: none"> - Controllare che arrivi alimentazione alla presa. - Controllare che non vi sia una interruzione di corrente osservando le luci di casa. - Controllare che non sia scattato l'interruttore principale.
La temperatura interna del congelatore è troppo alta.	<ul style="list-style-type: none"> - Controllare che la ventilazione dell'aria intorno al congelatore non sia impedita. - Lo sportello viene aperto troppo spesso? - Controllare che il termostato sia impostato correttamente. - Una eccessiva quantità di alimenti è stata inserita, oltre il massimo livello. - C'è molta brina interna (sbrinare l'apparecchio) - C'è qualche fonte di calore vicina?
Eccessiva rumorosità	<ul style="list-style-type: none"> - L'apparecchio si trova su un pavimento solido? - Il contenitore è a contatto con le pareti? - C'è qualche oggetto incastrato tra il congelatore e le pareti? <p>NOTA: il compressore in funzione emette un lieve rumore sordo: questo è normale.</p>
Si forma umidità sulle pareti esterne dell'apparecchio.	E' normale che in giornate particolarmente afose, e in ambienti umidi, si possano formare alcune gocce di acqua sulle pareti esterne o sulla porta superiore. Ciò è dovuto alla condensazione dell'umidità contro una superficie fredda.
Le pareti dell'apparecchio sono calde.	E' normale nel funzionamento, specie in estate. Questo calore non si trasferisce agli alimenti interni

Se, dopo i controlli indicati sopra, si riscontra ancora un guasto, rivolgersi al Centro Assistenza Tecnica più vicino a voi.

DATI TECNICI PRINCIPALI

DML S.p.A. Via Emilia Levante, 30/a -48018Faenza(RA)-Italy	
Modello	XDCO1300E
Category of refrigerator appliance	9
Efficiency class	A+
Consumo di energia	281 kWh/anno
Antibrina	
Autonomia di conservazione senza energia elettrica	37 h
Capacità di congelamento	23 Kg/24h
Maximum lamp power	1 W
Classe climatica	T
Emissione di rumore aereo	42dB(A)

Fabbricati in Cina

-  Apparecchio conforme alle direttive:
- **LVD** (Low Voltage Directive)
 - **EMC** (Electromagnetic Compatibility)
 - **RoHS** (Restriction of Hazardous Substances)
 - **ErP** (Energy Related Products)



DISMISSIONE DEGLI ELETTRODOMESTICI USATI

La Direttiva Europea 2012/19/UE sui rifiuti di apparecchiature elettriche ed elettroniche (RAAE) prevede che gli elettrodomestici usati non possono essere smaltiti nel normale flusso dei rifiuti solidi urbani.

Gli apparecchi dismessi devono essere raccolti separatamente per ottimizzare il recupero e il riciclaggio dei materiali che li compongono, per ottenere un importante risparmio di energia, e per impedire potenziali danni alla salute umana e all'ambiente. Il simbolo del contenitore per spazzatura barrato è riportato su tutti i prodotti per ricordare gli obblighi di raccolta separata.

Il consumatore dovrà consegnare gli apparecchi dismessi ai centri di raccolta differenziata predisposti dalle amministrazioni comunali.

A causa della continua evoluzione tecnologica dei prodotti, i dati contenuti nel presente manuale possono subire lievi variazioni senza obbligo di preavviso da parte del Produttore.

DML S.p.A.
Via Emilia Levante, 30/a -48018 Faenza(RA)-Italy