

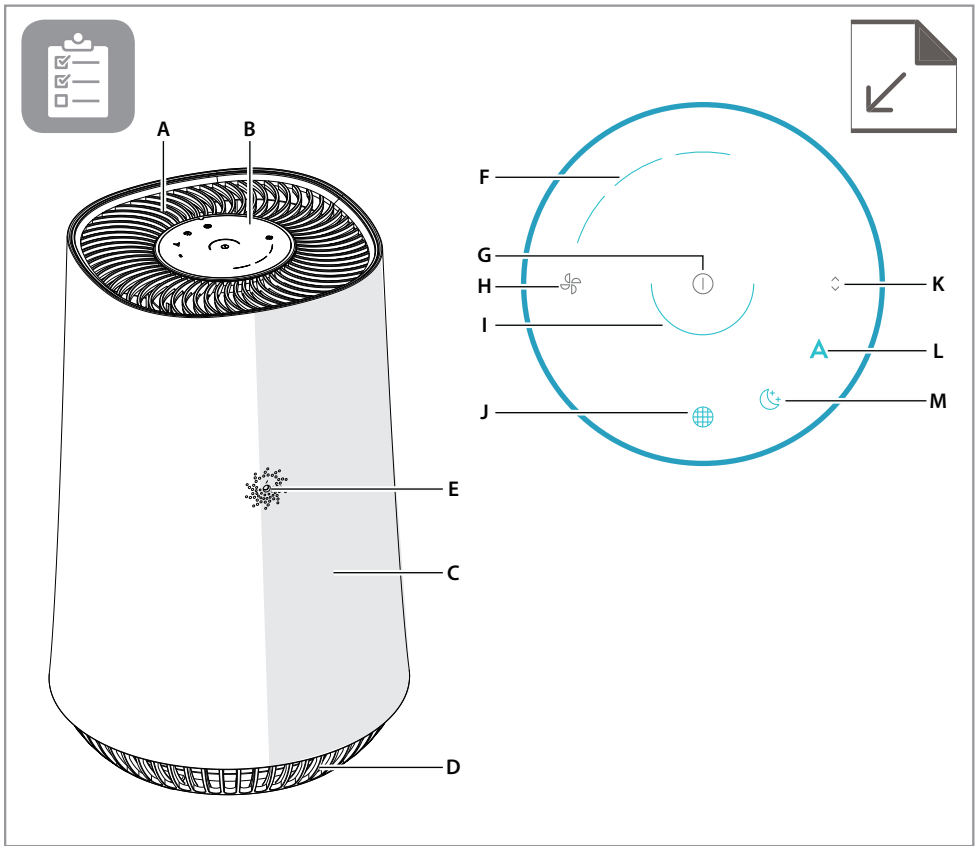

Instruction Book

FLOW A3





EN DESCRIPTION OF YOUR AIR PURIFIER FLOW A3

Appliance:

- A. Air outlet
- B. UI panel
- C. Main body
- D. Base
- E. Sensor window & Adapter jack

Control panel:

- F. Fan speed indicator
- G. Power on/off
- H. Fan speed control
- I. Air quality indicator
- J. Filter change indicator
- K. Toggle mode & Filter reset
- L. Auto mode indicator
- M. Sleep mode indicator

DA BESKRIVELSE AF LUFTRENSER FLOW A3

Luftrenseren:

- A. Luftudtag
- B. Betjeningspanel
- C. Kabinet
- D. Bund
- E. Luftkvalitetssensor og strømtilslutning

Betjeningspanel

- F. Indikatorforblæserhastighed
- G. Tænd / sluk
- H. Regulering af blæserhastighed
- I. Luftkvalitetsindikator
- J. Indikator for filterskift
- K. Skift mellem funktioner og filter reset
- L. Indikator for Auto funktion
- M. Indikator for Sleep funktion

FI FLOW A3 -ILMANPUHDISTIMEN KUVAUS

Laite:

- A. Ilmanpoisto
- B. Käyttöpaneeli
- C. Laitteen runko
- D. Pohja
- E. Ilmanlaadun tunnistin ja virtajohdon liitin

Ohjauspaneeli:

- F. Puhaltimen nopeuden ilmaisin
- G. Virtapainike
- H. Puhaltimennonopeudensäädin
- I. Ilmanlaadun merkkivalo
- J. Suodattimen vaihtotarpeen ilmaisin

- K. Automaatti-/lepotilan painike ja suodattimen nollaus
- L. Automaattitilan merkkivalo
- M. Lepotilan merkkivalo

NO BESKRIVELSE AV LUFTRENEREN FLOW A3

Apparat:

- A. Luftuttak
- B. Betjeningspanell
- C. Hoveddel
- D. Base
- E. Luftsensord og strømtilkobling

Kontrollpanel:

- F. Indikator for viftehastighet
- G. Strøm av/på
- H. Kontroll for viftehastighet
- I. Indikator for luftkvalitet

- J. Indikator for bytte av filter
- K. Modusvelger og tilbakestilling av filter
- L. Indikator for Automodus
- M. Indikator for Sovemodus

SV BESKRIVNING AV LUFTRENARE FLOW A3

Apparat:

- A. Luftuttag
- B. Gränssnittspanel
- C. Huvudenhet
- D. Bas
- E. Sensorfönster och adapteruttag

Kontrollpanel:

- F. Fläkthastighetsindikator
- G. Ström på/av
- H. Fläkthastighetskontroll
- I. Luftkvalitetsindikator
- J. Filterbytesindikator

- K. Lägesväljare och Återställning av filter
- L. Auto-lägesindikator
- M. Vilolägesindikator

IT DESCRIZIONE DEL PURIFICATORE D'ARIA FLOW A3

Apparecchiatura:

- A. Uscita dell'aria
- B. Pannello UI
- C. Corpo principale
- D. Base
- E. Finestra sensore e jack adattatore

Pannello dei comandi:

- F. Spia velocità ventola
- G. Alimentazione on/off
- H. Controllo velocità ventola
- I. Spia qualità dell'aria
- J. Spia sostituzione filtro

- K. Attiva / disattiva modalità e Reset del filtro
- L. Spia modalità Auto
- M. Spia modalità Sleep

PL OPIS OCZYSZCZACZA POWIETRZA FLOW A3

Urządzenie:

- A. Wylot powietrza
- B. Panel interfejsu użytkownika
- C. Korpus urządzenia
- D. Podstawa
- E. Okno czujnika i gniazdo adaptera

Panel sterowania:

- F. Wskaźnik prędkości obrotowej wentylatora
- G. Włączenie/wyłączenie urządzenia
- H. Regulator prędkości obrotowej wentylatora
- I. Wskaźnik jakości powietrza
- J. Wskaźnik wymiany filtra

- K. Tryb przełączania i Resetowanie filtra
- L. Wskaźnik trybu automatycznego
- M. Wskaźnik trybu nocnego

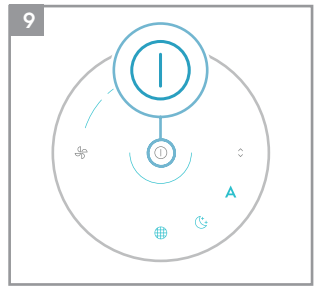
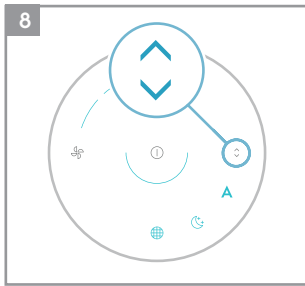
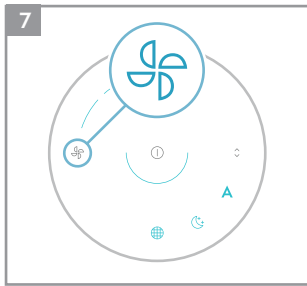
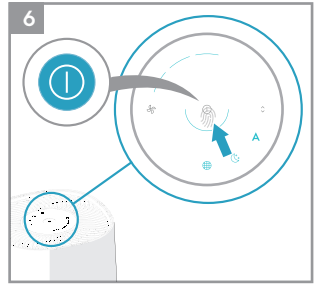
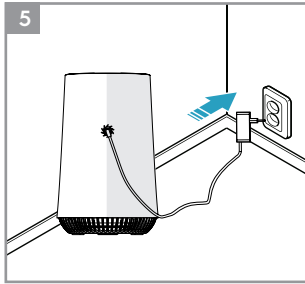
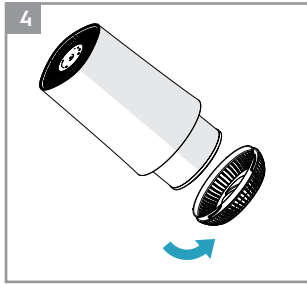
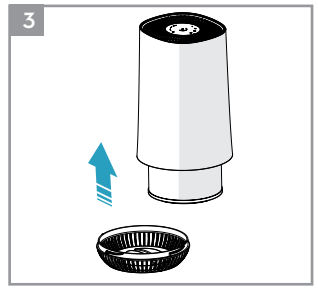
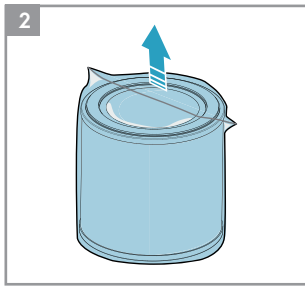
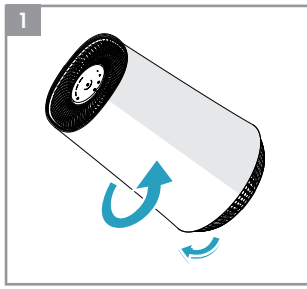

SAFETY INFORMATION

This USER MANUAL provides specific operating instructions for your model. Use the unit only as instructed in this USER MANUAL. These instructions are not meant to cover every possible condition and situation that may occur. Common sense and caution must be practiced when installing, operating, and maintaining any appliance.

WARNING! Avoid fire hazard or electric shock. Do not use an extension cord or an adaptor plug. Do not remove any prong from the power cord. This appliance can be used in 50Hz or 60Hz power supply without any change.

Do not under any circumstances, cut, remove or bypass the grounding prong.

Do not store or use gasoline or other flammable vapors and liquids in the vicinity of this or any other appliance. Read product labels for flammability and other warnings.

Do not let water or any other liquid or flammable detergent enter the appliance to avoid electric shock and/or a fire hazard.

Do not touch the fan blade when removing the filter.

Children and Vulnerable People Safety

WARNING! Risk of suffocation, injury or permanent disability.

This appliance can be used by children aged from 8 years and above and persons with reduced physical, sensory or mental capabilities or lack of experience and knowledge if they have been given supervision or instruction concerning use of the appliance in a safe way and understand the hazards involved.

Children shall not play with the appliance.

Cleaning and user maintenance shall not be made by children without supervision.

Children under 3 years of age should be kept away from the appliance unless continuously supervised.

Keep all packaging away from children.

If the appliance has a child safety device, we recommend you activate it.

Electrical Information

WARNING! Avoid fire hazard or electric shock.

If you are not sure the outlet is adequately grounded or protected by a time delay fuse or circuit breaker, have a qualified electrician install the proper outlet according to the National Electrical Code and applicable local codes and ordinances.

Do not use an extension cord or an adapter plug.

Never unplug the unit by pulling on the power cord. Always grip the plug firmly and pull straight out from the receptacle.

Do not pinch, bend, or knot the power cord.

Do not cut or damage the power cord. If the power cord is damaged, it should only be replaced by an authorized Electrolux servicer. This unit contains no user-serviceable parts. Always call an authorized Electrolux servicer for repairs.

If the supply cord is damaged, it must be replaced by the manufacturer, its service agent or similarly qualified persons in order to avoid a hazard.

Be sure to unplug the unit before cleaning to prevent shock or fire hazards.

Safety Precautions

CAUTION! Avoid Serious Injury or Death.

Do not insert or place fingers or objects into the air discharge area or front grille of the unit.

Do not start or stop the unit by unplugging the power cord or turning off the power at the electrical box.

In the event of a malfunction (sparks, burning smell, etc.), immediately stop the operation, disconnect the power cord, and call an authorized Electrolux servicer. Do not operate the unit with wet hands.

Do not pull on the power cord.

CAUTION! Avoid Injury or damage to the unit or other property.

Do not direct airflow at fireplaces or other heat related sources as this could cause flare ups.

Do not climb on or place objects on the unit.

Do not hang objects off the unit.

Do not place containers with liquids on the unit.

Turn off the unit at the power source when it will not be used for an extended period of time.

Operate the unit with air filter in place.

Do not block or cover the intake grille, discharge area and outlet ports.

Ensure that any electrical/electronic equipment is 30 cm away from the unit.

DISPOSAL



This symbol on the product indicates that this product contains a battery which shall not be disposed with normal household waste..



This symbol on the product or on its packaging indicates that the product may not be treated as household waste.

To recycle your product, please take it to an official collection point or to an Electrolux service center that can remove and recycle the battery and electric parts in a safe and professional way. Follow your country's rules for the separate collection of electrical products and rechargeable batteries.

ENGLISH

Thank you for choosing the Electrolux air purifier FLOW A3.

Always use original accessories and spare parts to get the best results. This product is designed with the environment in mind. All plastic parts are marked for recycling purposes.

BEFORE STARTING

- Read this manual carefully.
- Check that all parts described are included.
- Pay special attention to the safety precautions!

SET UP

The filters have to be installed before use.

Caution: Switch off the device before installing filters.

1 Open the base of the filter

Open the product by rotating the base in anticlockwise direction with the handle provided at the bottom till it comes loose (ref. picture 1).

2 Take out the filter and remove the filter bag

Carefully remove the filter including plastic packaging from the unit and break open the plastic bag and discard appropriately (ref. picture 2).

3 Install the filter

Carefully insert the filter back into the product without the plastic packaging (either end of the filter works). Take care that the filter is placed in the center of the cavity (ref. picture 3).

4 Close the base

Close the product by rotating the base in clockwise direction with the handle provided at the bottom till it is securely in place. (ref. picture 4).

OPERATION

Caution: Please ensure the filters are correctly inserted in the filter compartment, the equipment is installed on a level surface and the power plug is firmly connected.

5 Connect the power plug.

6 Power on

Power on the product by gently touching the ON/OFF icon on the center of the product (ref. picture 6).

7 Fan speed control

Change the fan speed by gently touching fan icon on the product. If the product is in AUTO mode, it will switch to manual mode on touching the fan icon. (ref. picture 7).

8 Auto mode and sleep mode

Change between AUTO and SLEEP mode by gently touch icon labeled "◇".

In AUTO mode the unit will adjust operation according to latest air quality (PM2.5 level). In SLEEP mode unit will operate at the low noise level and all indicators except for SLEEP icon will go off.

9 Power off

Power down the product by gently touching the ON/OFF icon on the center of the product (ref. picture 9)

AIR QUALITY INDICATOR

10 The appliance has an air quality sensor that analyzes the air quality.

The air quality light will show the real-time air quality through different colors of light. As shown below:

LIGHT'S COLOR	PM 2.5 (µg/m ³)	AIR QUALITY
Green	0-12	Very Good
Yellow	13-35	Good
Orange	36-55	Poor
Red	>56	Bad

FILTER CHANGE INDICATOR

11 The filter change indicator will light up to remind you to change the filter (Ref. # EFFBRZ2).

- When filter change indicator flicker with red light, please replace the filter and reset the filter change indicator.
- When filter change indicator stop flicker and the red light fix, please replace the filter immediately and reset the filter change indicator.

12 Filter change indicator reset operation

Press the mode icon labeled "◇" for 3s and filter change indicator will reset, then red light will go off.

CARE AND CLEANING

13 Unplug the appliance before cleaning to prevent shock or fire hazards. Use a damp cloth or a vacuum cleaner with soft brush to clean your air purifier.

14 The plastic part of the cabinet and top may be cleaned with an oil-free cloth or washed with a cloth dampened in a solution of warm water and mild liquid dishwashing detergent. Be sure to wring excess water from the cloth before wiping around the controls. Excess water in or around the controls may cause damage to the appliance.

15 Never use harsh cleaners, wax or polish when cleaning the unit.

STORAGE

16 If you are not planning to use the appliance for a long time, cover it with plastic or return it to its carton.

NOTE: The multi-layer filter can not be washed, it can only be replaced.

CAUTION!

Do not touch the fan blade when removing the multi-layer filter.

ERROR CODE

17 Fan failure error code, when fan failure occurs, the light of screen will all go off and the unit can't be operated then.

18 Air quality sensor failure error code, when sensor failure occurs, the light of air quality indicator will go off and the unit can't be set on auto mode.

TROUBLESHOOTING

When fault indicators show that the system is not operating properly, perform the following check.

Commonly Asked Questions & Topics

Carry out the operations below for commonly-occurring questions or faults.

Questions or Faults	Possible Diagnosis	Corrective Steps / Reasoning
Can the filters be washed?	NO	Replace the compound filter instead of wash, the pre-filter can be wiped.
The control panel does not seem to work.	<ul style="list-style-type: none">• Power cord issue• Filter compartment issue• Fan Motor Failure	<ol style="list-style-type: none">1. Please ensure power cord is firmly attached to the unit as well as socket on the wall and then retry pressing the ON/OFF icon.2. Please reopen bottom of the unit, readjust the filter so it is centrally placed in cavity and close the bottom. Ensure bottom is firmly in place & locked and then retry operating the unit.3. If above two steps do not resolve this issue, then the unit has experienced a fan motor failure and will not operate. Please contact Electrolux authorized servicer for further troubleshooting or repairs.
The equipment emits a lot of noise.	The installation location is not at even level or the filter is not properly inserted.	Install the equipment on a level surface and re-confirm filter installation position and order.
The equipment operates normally but the outgoing air volume is significantly reduced.	The outlet might be blocked by a foreign object or the filter has not been replaced in a timely manner.	Please re-adjust the equipment installation position to ensure enough space is reserved, and confirm that filter have been replaced according to filter replacement indicator status.
If the fault encountered is not listed above, please call the Customer Service Hotline.		

SIKKERHEDSINFORMATION

Denne BRUGERMANUAL indeholder specifikke brugeranvisninger for din model. Brug kun enheden ifølge anvisningerne i denne BRUGERMANUAL. Disse anvisninger gælder ikke alle tænkelige situationer. Brug altid sund fornuft, og vær forsigtig ved installation, betjening og vedligeholdelse af udstyret.

ADVARSEL! Undgå brandfare og elektrisk stød. Brug ikke forlængerledning eller adapterstik. Ingen af benene må fjernes fra strømledningen. Udstyret kan bruges med 50 Hz eller 60 Hz strømforsyning uden behov for ændring.

Du må under ingen omstændigheder skære, fjerne eller omgå jordforbindelsesbenet.

Du må ikke opbevare eller bruge benzin eller brandbare væsker/dampe i nærheden af dette eller andet udstyr. Læs produktmærkningen om antændelighed og øvrige advarsler.

Lad ikke vand, væsker eller brandbare midler trænge ind i udstyret, idet det kan medføre elektrisk stød og/eller brandfare.

Undgå kontakt med ventilatorbladet ved fjernelse af filteret.

Sikkerhed for børn og personer i risikogrupper

ADVARSEL! Risiko for kvælning, personskade eller permanent fysisk handicap.

Udstyret kan bruges af børn fra 8 år og personer med nedsat fysisk, følelsesmæssig og mental evne eller manglende erfaring og viden, såfremt vedkommende er under opsyn eller vejledes i brugen af udstyret på en sikker måde, og såfremt de forstår den medfølgende risiko.

Børn må ikke lege med udstyret.

Rengøring og brugervedligeholdelse må ikke udføres af børn uden opsyn.

Børn under 3 år skal holdes på afstand af udstyret, medmindre de er under fortsat opsyn.

Hold al emballage på afstand af børn.

Har udstyret børnesikring, bør du aktivere den.

El-information

ADVARSEL! Undgå brandfare og elektrisk stød.

Hvis du ikke er sikker på, om stikket er korrekt jordforbundet eller beskyttet med tidsforsinket sikring eller kredsløbsafbryder, så bed en autoriseret elektriker installere korrekt en jordforbindelse ifølge de gældende lokale bestemmelser.

Forlængerledning eller adapterstik må ikke bruges.

Afbryd ikke udstyret ved at trække i strømledningen. Tag altid godt fast i stikket, og træk lige ud af stikkontakten.

Du må ikke klemme, bøje eller omvikle strømledningen.

Du må ikke skære i eller beskadige strømledningen.

Hvis strømledningen er beskadiget, må den kun udskiftes af en autoriseret Electrolux-servicetekniker. Udstyret indeholder ikke dele, der kan udskiftes af brugeren. Kontakt altid en autoriseret Electrolux-servicetekniker for reparation.

Hvis strømledningen er beskadiget, skal den udskiftes af producenten, forhandleren eller tilsvarende for at undgå fare.

Sørg for at afbryde udstyret, før du gør det rent, for at undgå elektrisk stød eller brandfare.

Sikkerhedsanvisninger

FORSIGTIG! Undgå alvorlig personskade eller dødsfald.

Du må ikke sætte dine hænder eller genstande ind i luftudgangen eller frontgitteret på udstyret.

Du må ikke starte eller stoppe udstyret ved at afbryde strømledningen eller slukke for strømmen ved stikkontakten.

I tilfælde af funktionsfejl (gnister, lugt af noget der brænder, osv.), så stop straks, afbryd strømledningen og kontakt en autoriseret Electrolux-servicetekniker.

Betjen ikke udstyret med våde hænder.

Træk ikke i strømledningen.

FORSIGTIG! Undgå personskade eller skade på udstyret eller andre genstande.

Du må ikke rette luftstrømmen mod åben ild eller varmekilder, idet det kan forårsage gnister.

Du må ikke klatre op på eller sætte noget på udstyret.

Du må ikke hænge genstande fast på udstyret.

Du må ikke sætte beholdere med væske på udstyret.

Sluk for udstyret ved strømkilden, når det ikke bruges i længere tid.

Betjen udstyret med luftfiltret monteret.

Du må ikke spærre eller tildække indgangsgitteret, udløbsområdet eller udgangsportene.

BORTSKAFFELSE

 Symbolet på udstyret betyder, at det indeholder et batteri, som ikke må bortskaffes med normalt husholdningsaffald.

 Dette symbol på udstyret eller emballagen viser, at udstyret ikke må behandles som husholdningsaffald.

Sørg for, at elektrisk/elektronisk udstyr er 30 cm væk fra enheden.

Genbrug af udstyret kan ske ved aflevering til kommunens losseplads. Følg de lokale regler for affaldsbehandling af el-udstyr og genopladelige batterier.

DANSK

Tak for dit valg af Electrolux-luftrensere FLOW A3.

Brug altid originalt tilbehør og reservedele med henblik på det bedste resultat. Produktet er designet til at være miljøvenligt. Alle plastikdele er mærket til genbrugsformål.

FØR DU STARTER

- Læs manualen grundigt.
- Kontroller, at alle beskrevne dele følger med.
- Vær opmærksom på sikkerhedsanvisningerne

OPSÆTNING

Filteret skal installeres før brug.

Forsigtig: Sluk for luftrenseren før installation af filteret.

1 Åbn bunden af luftrenseren

Åbn luftrenseren ved at dreje bunden mod urets retning med det håndtag, der sidder nederst, til den løsner sig (billede 1).

2 Fjern filteret og filterposen

Fjern filteret og plastikballagen fra luftrenseren og åbn plastikposen og bortskaf ifølge reglerne (billede 2).

3 Installer filteret

Sæt forsigtigt filteret i produktet igen uden plastikemballage (begge ender af filteret virker). Sørg for at sætte filteret i midten af hullet.

4 Sæt bunden på plads

Luk luftrenseren ved at dreje bunden i retning med uret med håndtaget i i bunden til det sidder fast. (billede 4).

BETJENING

Forsigtig: Sørg for, at filteret er korrekt monteret i luftrenseren, at luftrenseren er korrekt placeret på en jævnt overflade, og at strømstikket er korrekt isat.

5 Tilslut strømstikket.

6 Tænd

Tænd for luftrenseren med et let tryk på TÆND/SLUK i midten (billede 6).

7 Regulering af blæserhastighed

Skift blæserhastighed med et let tryk på blæserikonet. Er luftrenseren på AUTO funktion, skifter det til manuel ved berøring af blæserikonet. (billede 7).

8 AUTO og SLEEP funktion

Skift mellem AUTO og SLEEP med et let tryk på dette ikon "⬆️".

På AUTO funktion justeres blæserhastigheden i henhold til seneste luftkvalitetsmåling (niveau PM2.5). På SLEEP funktion kører luftrenseren på lavt lydniveau og alle indikatorer undtagen ikonet for SLEEP slukkes.

9 Sluk

Sluk for luftrenseren med et let tryk på TÆND/SLUK i midten af betjeningspanelet (billede 9)

LUFTKVALITETSINDIKATOR**10** Luftrenseren har en luftkvalitetssensor, som analyserer luftkvaliteten.

Indikator for luftkvalitet viser luftkvaliteten i realtid med forskellige lysfarver. Se nedenfor:

LYSFARVE	PM 2,5 (µg/m ³)	LUFTKVALITET
Grøn	0-12	Meget god
Gul	13-35	God
Orange	36-55	Ringede
Rød	>56	Dårlig

INDIKATOR FOR FILTERSKIFT**11** Indikator for filterskift lyser og minder dig om, at du skal udskifte filteret (Ref. # EFFBRZ2).

- Hvis indikatoren for filterskift blinker rødt, så udskift filteret, og nulstil indikatoren.
- Hvis indikatoren for filterskift ikke længere blinker og lyser permanent rødt, udskiftes filteret straks, og indikatoren nulstilles.

12 Nulstilling af indikator for filterskift

Tryk på knappen ikon "⬆️" i 3 sekunder for at nulstille indikatoren, og det røde lys slukkes.

PLEJE OG RENGØRING

13 Afbryd luftrenseren før rengøring for at undgå elektrisk stød eller risiko for brand. Brug en fugtig klud eller en støvsuger med blød børste til at rengøre luftrenseren.

14 Plastikdelen af kabinettet og toppen kan rengøres med en fedtfri klud eller vaskes med en klud vædet i varmt vand og et mildt opvaskemiddel. Sørg for at fjerne overskudsvand fra kluden før aftørring af kontrolknapperne. Overskydende vand i og ved kontrolknapperne kan forårsage skade på udstyret.

15 Brug ikke skræppe rengøringsmidler, voks eller polermiddel til rengøring af luftrenseren.

OPBEVARING

16 Hvis du ikke har tænkt dig at bruge luftrenseren i længere tid, så dæk det til med plastik eller kom det tilbage i emballagen.

BEMÆRK: Filteret må ikke vaskes, det kan kun udskiftes.

FORSIGTIG!

Rør ikke ved blæserveringen ved fjernelse af filteret.

FEJLKODE

17 Blæserfejlkode - ved blæserfejl slukkes betjeningspanelet, og luftrenseren kan ikke betjenes.

18 Luftkvalitetssensor fejlkode - ved sensorfejl slukkes luftkvalitetsindikator, og luftrenseren kan ikke indstilles på AUTO.

FEJLFINDING

Hvis funktionsfejl viser, at systemet ikke fungerer korrekt, så gør følgende.

Ofte stillede spørgsmål og emner

Gør følgende ved ofte stillede spørgsmål og funktionsfejl.

Spørgsmål eller funktionsfejl	Eventuel årsag	Rettelse / årsag
Kan filteret vaskes?	Nej	Udskift filteret i stedet for at vaske det. Filteret kan tørres af.
Betjeningspanelet virker ikke.	<ul style="list-style-type: none">• Problem med strømledning• Problem med filteret• Fejl i blæsermotor	<ol style="list-style-type: none">1. Sørg for, at strømstikket sidder fast i uluftrenseren og i stikkontakten, og prøv så at trykke igen på TÆND/SLUK.2. Åbn bunden af luftrenseren, og placér filteret så det sidder i midten og luk bunden. Sørg for, at bunden sidder fast og er låst, og prøv så at betjene luftrenseren.3. Hvis ovennævnte ikke løser problemet, har luftrenseren en blæserfejl, så den ikke virker. Kontakt en autoriseret Electrolux-servicetekniker for fejlfinding eller reparation.
Der kommer støj fra udstyret.	Luftrenseren er ikke placeret på en jævn overflade, eller filteret er ikke korrekt isat.	Placér luftrenseren på en jævn overflade, og kontrollér at filteret er korrekt installeret.
Luftrenseren kører normalt, men luftstrømmen er reduceret.	Udgangen kan være spærret af fremmedmateriale, eller filteret er ikke udskiftet rettidigt.	Sørg for at luftrenseren er placeret med min. 30 cm luft hele vejen rundt. Kontrollér, at filteret er udskiftet ifølge indikatorstatus for filterudskiftning.
Hvis der er en funktionsfejl, som ikke er nævnt ovenfor, så kontakt vores Kundeservice Hotline.		

TURVALLISUUSTIEDOT

Tämä KÄYTTÖOHJE sisältää laitteesi mallikohtaisia ohjeita. Käytä laitetta ainoastaan tässä käyttöohjeessa neuvotulla tavalla. Nämä ohjeet eivät kata kaikkia mahdollisia olosuhteita ja tilanteita. Laitteiden asennuksessa, käytössä ja ylläpidossa on käytettävä tervettä järkeä ja yleistä varovaisuutta.

VAROITUS! Varo tulipalo- ja sähköiskuvaaraa. Älä käytä jatkojohtoa tai sovitinta. Älä poista pistokkeen piikkejä. Tätä laitetta voidaan käyttää 50 Hz:n tai 60 Hz:n verkkovirralla ilman muutoksia.

Älä missään tapauksessa leikkaa, poista tai ohita maadoituspiikkiä
Älä säilytä tai käytä bensiiniä tai muita syttyviä höyryjä ja nesteitä tämän tai muiden laitteiden lähellä. Lue syttyvyyttä koskevat tuoteselosteet ja muut varoitukset.

Älä päästä laitteeseen vettä tai muuta nestettä tai syttyvää puhdistusainetta sähköiskun ja/tai tulipalon vaaran välttämiseksi.

Älä koske tuulettimen siipeen, kun irrotat suodatinta.

Lasten ja heikossa asemassa olevien henkilöiden turvallisuus

VAROITUS! Tukehtumis- tai henkilövamman tai pysyvän vammautumisen vaara.

Yli 8-vuotiaat lapset tai henkilöt, joilla on fyysisiä, aistillisia tai henkisiä puutteita tai puutteellinen kokemus ja tuntemus, voivat käyttää tätä laitetta ainoastaan, jos heitä on valvottu tai ohjattu laitteen turvallisessa käytössä ja he ymmärtävät laitteen käyttöön liittyvät vaarat.

Lapset eivät saa leikkiä laitteella.

Lapset eivät saa puhdistaa tai huoltaa laitetta ilman valvontaa.

Alle 3-vuotiaat lapset tulee pitää kaukana laitteesta, ellei heitä valvota jatkuvasti.

Kaikki pakkausmateriaalit on pidettävä lasten ulottumattomissa.

Jos laitteessa on lapsilukko, suosittelemme sen käyttämistä.

Sähköteknisiä tietoja

VAROITUS! Varo tulipalo- ja sähköiskuvaaraa.

Jos et ole varma, onko pistorasia maadoitettu kunnolla tai suojattu sulakkeella tai suojakatkaisijalla, pyydä pätevää sähköasentajaa asentamaan soveltuvien sähköasennusmääräysten mukainen pistorasia.

Älä käytä jatkojohtoa tai sovitinta.

Älä koskaan irrota laitteen pistoketta pistorasiasta johdosta vetämällä. Pidä kiinni pistokkeesta ja vedä se suoraan irti pistorasiasta.

Varmista, ettei virtajohto jää puristuksiin, taitu tai mene solmuun.

Älä leikkaa tai vahingoita virtajohtoa. Jos virtajohto vahingoittuu, sen saa vaihtaa vain valtuutettu Electrolux-huoltohenkilö. Tämä laite ei sisällä käyttäjän huolettavia osia. Ota aina yhteyttä valtuutettuun Electrolux-huoltoliikkeeseen, jos laite täytyy korjata.

Jos virtajohto vaurioituu, sen saa vaihtaa vain valmistaja, huoltoliike tai vastaava ammattitaitoinen henkilö, jotta vältetään vaaratilanteilta.

Irrota laitteen pistoke sähköverkosta ennen puhdistusta sähköiskujen tai tulipalon välttämiseksi.

Turvallisuusohjeet

HUOMAUTUS! Varo vakavien henkilövahinkojen tai kuolemanvaaraa.

Älä työnnä sormia tai esineitä ilmanpoistoalueelle tai laitteen etusäleikköön.

Älä käynnistä tai pysäytä laitetta irrottamalla virtajohtoa tai kytkemällä virta pois päältä sähkötaulusta.

Mikäli toimintahäiriöitä (kipinöitä, palaneen hajua jne.) esiintyy, lopeta käyttö välittömästi, irrota virtajohto ja ota yhteyttä valtuutettuun Electrolux-huoltoliikkeeseen.

Älä käytä laitetta märillä käsillä.

Älä vedä virtajohdosta.

HUOMAUTUS! Varo henkilövahinkoja ja laitteen tai muun omaisuuden vahingoittamista.

Älä kohdista ilmavirtaa tulisijoihin tai muihin lämpölähteisiin, sillä vaarana on tulipalo.

Älä kiipeä tai aseta esineitä laitteen päälle.

Älä ripusta esineitä laitteeseen.

Älä sijoita nesteellä täytettyjä astioita laitteen päälle.

Irrota laitteen pistoke pistorasiasta, jos laitetta ei käytetä pitkään aikaan.

HÄVITTÄMINEN



Tämä laitteessa oleva symboli tarkoittaa, että laitteessa on akku, jota ei saa hävittää kotitalousjätteiden mukana.



Laitteessa tai sen pakkauksessa oleva symboli tarkoittaa, että laitetta ei saa käsitellä tavallisena kotitalousjätteenä.

Käytä laitetta vain ilmansuodattimen ollessa paikallaan.

Älä tuki tai peitä ilmanottoaukkoja, ilmanpoistoaluetta ja -aukkoja.

Varmista, että muut sähkö-/elektroniikkalaitteet ovat 30 cm:n päässä laitteesta.

Laite voidaan kierrättää viemällä se asianmukaiseen keräyspisteeseen tai Electrolux-huoltoliikkeeseen, joka voi poistaa ja kierrättää akun ja sähköosat turvallisesti ja ammattimaisesti. Noudata sähkölaitteiden ja akkujen erillisestä kierrätyksestä annettuja maakohtaisia määräyksiä.

SUOMI

Kiitos, että valitsit Electrolux FLOW A3 -ilmanpuhdistimen.

Käytä aina alkuperäisiä varaosia saadaksesi parhaat tulokset. Laite on suunniteltu ympäristö huomioiden. Kaikki muoviosat on merkitty kierrätystä varten.

ENNEN KÄYTTÖÖNOTTOA

- Lue nämä ohjeet huolellisesti.
- Tarkista, että kaikki kuvutut osat on toimitettu.
- Kiinnitä erityistä huomiota turvallisuusohjeisiin!

ASENTAMINEN

Suodattimet on asennettava ennen käyttöä.

Huomio: Kytke laite pois päältä ennen suodattimien asentamista.

1 Irrota laitteen pohja

Avaa laite kiertämällä alustaa vastapäivään pohjassa olevalla kahvalla, kunnes se irtaota (katso kuva 1).

2 Irrota suodatin ja poista muovipussi

Irrota suodatin, mukaan lukien muovipakkaukset, varovasti yksiköstä, poista muovipussi ja hävitä se asianmukaisesti (katso kuva 2).

3 Asenna suodatin

Aseta suodatin varovasti takaisin tuotteeseen ilman muovipakkausta (suodatin voidaan asentaa kumpi tahansa pää edellä). Varmista, että suodatin on sijoitettu aukon keskelle (katso kuva 3).

4 Aseta laitteen pohja paikoilleen

Sulje laite kiertämällä pohjaa myötäpäivään pohjassa olevalla kahvalla, kunnes se asettuu tiukasti paikoilleen. (katso kuva 4).

KÄYTTÖ

Huomio: Varmista, että suodattimet on asetettu oikein suodatinlokeroon, laite on asennettu tasaiselle alustalle ja että virtapistoke on kytketty kunnolla.

5 Kytke pistoke pistorasiaan.

6 Virran kytkeminen päälle
Kytke virta laitteeseen koskettamalla kevyesti laitteen keskellä olevaa ON/OFF-kuvaketta (katso kuva 6).

7 Puhaltimen nopeuden säädin
Muuta puhaltimen nopeutta koskettamalla kevyesti laitteessa olevaa puhaltimen kuvaketta. Jos laite AUTO-tilassa, se siirtyy manuaalitaalaa puhaltimen kuvaketta koskettamalla (katso kuva 7).

8 Automaattinen tila ja lepotila
Voit vaihtaa AUTO- (automaattitila) ja SLEEP (lepotila) -tilan välillä koskettamalla kevyesti kuvaketta, jossa on merkintä "◇".
AUTO-tilassa laite säätää toimintaa (katso kuva 8) viimeisimmän ilmanlaadun (PM2.5-taso) mukaan. SLEEP-tilassa laite toimii alhaisella melutasolla ja kaikki merkkivalot paitsi SLEEP-kuvake sammuvat.

9 Virran kytkeminen pois päältä
Sammuta laite koskettamalla varovasti laitteen keskellä olevaa ON/OFF-kuvaketta (katso kuva 9).

ILMANLAADUN MERKKIVALO

10 Laitteessa on ilmanlaatua analyysoiva ilmanlaadun tunnistin.

Ilmanlaadun merkkivalo osoittaa reaaliaikaisen ilmanlaadun erivärisillä valoilla. Kuten alla on esitetty:

VALON VÄRI	PM 2,5 (µg/m ³)	ILMANLAATU
Vihreä	0-12	Erittäin hyvä
Keltainen	13-35	Hyvä
Oranssi	36-55	Heikko
Punainen	>56	Huono

SUODATTIMEN VAIHTOTARPEEN ILMAISIN

11 Suodattimen vaihtotarpeen ilmaisin syttyy muistutuksena suodattimen vaihdosta (Ref. # EFFBRZ2).

- Kun suodattimen vaihtotarpeen ilmaisin vilkkuu punaisena, vaihda suodatin ja nollaa suodattimen vaihtotarpeen ilmaisin.
- Kun suodattimen vaihtotarpeen ilmaisin lakkaa vilkkumasta ja punainen valo palaa, vaihda suodatin välittömästi ja nollaa suodattimen vaihtotarpeen ilmaisin.

12 Suodattimen vaihtotarpeen ilmaisimen nollaaminen
Paina tilapainiketta jossa on merkintä "◇" kolmen sekunnin ajan, jolloin suodattimen vaihtotarpeen ilmaisin nollautuu ja punainen valo sammuu.

HOITO JA PUHDISTUS

13 Irrota laitteen pistoke pistorasiasta ennen puhdistusta sähköiskujen tai tulipalon välttämiseksi. Puhdista ilmanpuhdistin kostealla liinalla tai polynimurin pehmeällä harjasuulakkeella.

14 Kotelon muovi- ja yläosa voidaan pyyhkiä pölystä öljyttömällä liinalla tai pestä liinalla, joka on kostutettu lämpimään ja mietoon astianpesuaine-vesiliuokseen. Poista liika vesi liinasta ennen säätimien ympärillä olevan alueen pyyhkimistä. Säätimiin tai niiden ympärille päässyt liika vesi voi vahingoittaa laitetta.

15 Älä koskaan käytä voimakkaita puhdistusaineita, vahaa tai kiillotusainetta laitteen puhdistamiseen.

VARASTOINTI

16 Jos et aio käyttää laitetta pitkään aikaan, peitä se muovilla tai aseta se takaisin alkuperäiseen pahrilaatikkoon.

HUOMIO: Monikerrossuodatinta ei voi pestä, sen voi vain vaihtaa.

HUOMAUTUS!

Älä koske tuulettimen siipeen, kun irrotat monikerrossuodatinta.

VIKAKOODI

17 Puhaltimen vikakoodi, kun puhaltimessa ilmenee vika, näytön valo sammuu eikä laitetta voi käyttää.

18 Ilmanlaadun tunnistin vikakoodi, kun tunnistinvika tapahtuu, ilmanlaadun merkkivalo sammuu eikä laitetta voi asettaa automaattitilaan.

VIANMÄÄRITYS

Kun vikailmaisimet osoittavat, että laite ei toimi kunnolla, tarkista seuraavat asiat.

Usein kysytyjä kysymyksiä ja aiheita

Tee alla mainitut toimenpiteet usein esitettyjen kysymysten tai vikoja kohdalla.

Kysymyksiä tai vikoja	Mahdollinen vianmääritys	Korjaustoimenpiteet/syyt
Voiko suodattimet pestä?	Ei	Vaihda yhdistelmäsuodatin pesun sijasta. Esisuodatin voidaan pyyhkiä.
Ohjauspaneeli ei näytä toimivan.	<ul style="list-style-type: none">• Virtajohtoon liittyvä ongelma• Suodatinlokeroon liittyvä ongelma• Puhallinmoottori ei toimi	<ol style="list-style-type: none">1. Varmista, että virtajohto on kiinnitetty tiukasti laitteeseen ja pistoke pistorasiaan. Yritä sitten uudelleen painamalla ON/OFF-kuvaketta.2. Avaa laitteen pohja uudelleen, säädä suodatinta uudelleen siten, että se on keskellä aukkoa ja sulje pohja. Varmista, että pohja on kunnolla paikallaan ja lukittu, ja yritä käynnistää laite uudelleen.3. Jos edellä mainitut kaksi vaihetta eivät ratkaise tätä ongelmaa, laitteen tuuletinmoottori on viallinen eikä se toimi. Ota yhteyttä valtuutettuun Electrolux-huoltoliikkeeseen jatkaaksesi vianetsintää tai korjauksia.
Laitteesta kuuluu paljon melua.	Asennuspaikka ei ole tasainen tai suodatinta ei ole asetettu oikein paikalleen.	Asenna laite tasaiselle alustalle ja varmista suodattimen asennus ja järjestys uudelleen.
Laite toimii normaalisti, mutta poistuvan ilman määrä on vähentynyt merkittävästi.	Vierasesineet voivat tukkia poistoaukon, tai suodatinta ei ole vaihdettu ajoissa.	Säädä laitteen asentoa uudelleen varmistaaksesi, että tilaa on tarpeeksi, ja varmista, että suodatin on vaihdettu suodattimen vaihtoilmaisimen tilan mukaan.
Jos havaittua vikaa ei ole lueteltu yllä, soita asiakaspalveluun.		

SIKKERHETSINFORMASJON

Denne BRUKSANVISNINGEN gir deg spesifikke instruksjoner for modellen din. Bruk kun apparatet som beskrevet i BRUKSANVISNINGEN. Disse instruksjonene er ikke ment å dekke alle mulige forhold og situasjoner som kan oppstå. Sunn fornuft og forsiktighet må utvises når du installerer, bruker og vedlikeholder alle apparater.

ADVARSEL! Unngå brannfare eller elektriske støt. Ikke bruk skjøteledning eller adapterplugg. Ikke fjern noe fra strømledningen. Dette apparatet kan brukes med 50 Hz eller 60 Hz strømforsyning uten endring av innstillingene.

Ikke klipp, fjern eller forbigå jordingspinnen under noen omstendigheter.

Ikke oppbevar eller bruk bensin eller andre brennbare damper og væsker i nærheten av dette eller andre apparater. Les produktetiketter for brennbarhet og andre advarsler.

Ikke la vann eller annet flytende eller brennbart vaskemiddel komme inn i apparatet for å unngå elektriske støt og/eller brannfare.

Ikke rør viftebladet når du fjerner filteret.

Barn og utsatte menneskers sikkerhet

ADVARSEL! Fare for kvelning, skade eller varig uførhet.

Dette apparatet kan brukes av barn fra 8 år og oppover og personer med nedsatte fysiske, sensoriske eller mentale evner eller manglende erfaring og kunnskap under tilsyn, eller hvis de har mottatt instruksjoner om bruk av apparatet på en sikker måte og forstår farene involvert.

Barn skal ikke leke med apparatet.

Rengjøring og brukervedlikehold skal ikke utføres av barn uten tilsyn.

Barn under 3 år skal holdes borte fra apparatet, med mindre de kontinuerlig overvåkes.

Hold all emballasje borte fra barn.

Hvis apparatet har barnesikringsutstyr, anbefaler vi at du aktiverer det.

Elektrisk informasjon

ADVARSEL! Unngå brannfare eller elektriske støt. Hvis du ikke er sikker på at stikkkontakten er tilstrekkelig jordet eller beskyttet av en treg sikring eller sikringsbryter, må en kvalifisert elektriker installere riktig stikkontakt i henhold til de nasjonale elektriske retningslinjene og gjeldende lokale regler og forskrifter. Ikke bruk skjøteledning eller adapterplugg. Dra aldri i strømledningen for å trekke ut støpslet. Grip alltid i støpslet og trekk det rett ut av kontakten. Ikke klem, bøy eller knyt strømledningen. Ikke kutt eller skad strømledningen. Hvis strømledningen er skadet, skal den bare skiftes ut av en autorisert serviceperson fra Electrolux. Dette apparatet har ingen deler som kan repareres av brukeren. Ta alltid kontakt med en autorisert serviceperson fra Electrolux for reparasjoner. Hvis strømledningen er skadet, må den skiftes ut av produsenten, serviceagenten eller lignende kvalifiserte personer for å unngå fare. Sørg for å koble fra apparatet før rengjøring for å forhindre støt eller brannfare.

Forholdsregler

ADVARSEL! Unngå alvorlig skade eller dødsfall. Ikke sett inn eller plasser fingre eller gjenstander i utluftingsområdet eller i frontgitteret på apparatet. Ikke start eller stopp apparatet ved å trekke ut strømledningen eller slå av strømmen i sikringsboksen. I tilfelle funksjonsfeil (gnister, svidd lukt, osv.), må du øyeblikkelig stoppe bruk, koble fra strømledningen og ta kontakt med en autorisert serviceperson fra Electrolux. Ikke bruk apparatet med våte hender. Ikke trekk i strømledningen.

ADVARSEL! Unngå personskade eller skade på apparatet eller annen eiendom. Rett ikke luftstrømmen til peiser eller andre varmerelaterte kilder, da dette kan føre til oppblussing. Du må ikke klatre eller plassere gjenstander på apparatet. Ikke heng gjenstander på apparatet. Ikke plasser væskebeholdere på apparatet. Koble apparatet fra strømtilførselen når det ikke skal brukes på lengre tid. Bruk apparatet med filteret på plass. Ikke blokker eller dekk til inntaksgitteret eller utblåsningsområdet. Påse at annet elektrisk eller elektronisk utstyr er minst 30 cm fra apparatet.

AVHENDING

 Dette symbolet på produktet indikerer at produktet inneholder et batteri som ikke skal kastes sammen med vanlig husholdningsavfall.

 Dette symbolet på produktet eller på emballasjen indikerer at produktet ikke kan behandles som husholdningsavfall.

For å resirkulere produktet ditt, ta det med til et offisielt innsamlingssted som kan fjerne og resirkulere elektriske deler på en trygg og profesjonell måte. Følg landets regler for separat samling av elektriske produkter.

NORSK

Takk for at du valgte Electrolux luftrensner FLOW A3. Bruk alltid originalt tilbehør og reservedeler for å oppnå best mulig resultat. Dette produktet er utformet med tanke på miljøet. Alle plastdeler er merket for gjenvinning.

FØR DU BEGYNNER

- Les denne bruksanvisningen nøye.
- Sjekk at alle delene som er beskrevet er til stede.
- Vær spesielt oppmerksom på sikkerhetstiltakene!

OPPSETT

Filtrene må installeres før bruk.

Advarsel: Slå av apparatet før du installerer filterne.

- 1 Åpne filterbasen**
Åpne apparatet ved å vri basen mot urviseren med håndtaket på apparatets underside inntil det løsner (se bilde 1).
- 2 Ta ut filteret og fjern filterposen**
Fjern filteret inkludert plastemballasjen forsiktig fra enheten, bryt opp plastposen og kast den på riktig måte (se bilde 2).
- 3 Sett inn filteret**
Sett filteret forsiktig inn i apparatet uten plastemballasjen (begge filterets ender fungerer). Pass på at filteret er plassert i midten av hulrommet (se bilde 3).
- 4 Lukk basen**
Lukk apparatet ved å vri sokkelen med urviseren med håndtaket i bunnen til det er sikkert på plass. (se bilde 4).

BRUK

Advarsel: Påse at filterne er satt riktig i filterbeholderen, at utstyret står stødig og at støpslet sitter som det skal i kontakten.

- 5 Sett støpslet i stikkkontakten.**
- 6 Slå på**
Slå på ved å berøre AV/PÅ-ikonet (G) midt på apparatet (se bilde 6).

7 Kontroll før viftehastighet

Viftehastigheten kan endres med forsiktig berøring av vifteikonet (H) på apparatet. Hvis apparatet er i AUTO-modus, går det til manuell modus så snart du berører vifteikonet. (se bilde 7).

8 Automodus og sovemodus

Du veksler mellom AUTO- eller SOVE-modus ved forsiktig berøring av ikonet merket "◇". I AUTO-modus justerer apparatet driften i henhold til siste målte luftkvalitet (PM2.5 nivå). I SOVE-modus kjører apparatet med lavere lydnivå og alle indikatorene unntatt SOVE-ikonet slås av.

9 Slå av

Slå av apparatet med en forsiktig berøring av AV/PÅ-ikonet (G) midt på apparatet (se bilde 9)

INDIKATOR FOR LUFTKVALITET

10 Apparatet har en luftkvalitetssensor som analyserer luftkvaliteten.

Luftkvalitetsindikatoren (I) vil vise luftkvalitet i sanntid gjennom forskjellige lysfarger. Som vist nedenfor:

LYSETS FARGE	PM 2,5 (µg/m ³)	LUFTKVALITET
Grønn	0-12	Meget bra
Gul	13-35	Bra
Oransje	36-55	Dårlig
Rød	>56	Meget dårlig

INDIKATOR FOR FILTERBYTTE

11 Indikatoren for filterbytte tennes for å minne deg på å bytte filteret (Ref. # EFFBRZ2).

- Når indikatoren for filterbytte blinker rødt, skal du erstatte filteret og tilbakestille indikatoren.
- Når filterbytteindikatoren stopper å blinke og konstant lyser rødt, erstatt filteret umiddelbart og tilbakestill indikatoren for filterbytte.

12 Tilbakestilling av filterbytteindikator

Trykk på modusknappen ikonet merket "◇" i 3 sek. og filterbytteindikatoren blir tilbakestilt, deretter slås det røde lyset av.

PLEIE OG RENGJØRING

- 13 Trekk ut kontakten før rengjøring for å hindre elektriske støt eller brannfare. Bruk en fuktig klut eller støvsuger med en myk børste for å rengjøre luftrenseren.
- 14 Hoveddelens plastdel og topp kan rengjøres med en oljefri klut eller vaskes med en klut fuktet i en løsning av varmt vann og mildt flytende oppvaskmiddel. Sørg for å vri overflødig vann fra kluten før du tørker rundt kontrollene. Overskytende vann i eller rundt betjeningselementene kan skade apparatet.
- 15 Bruk aldri sterke rengjøringsmidler, voks eller polering når du rengjør enheten.

LAGRING

- 16 Hvis du ikke skal bruke apparatet over lengre tid, skal du dekke det til med plast og legge det tilbake i esken.

MERK: Filteret kan ikke vaskes, kun erstattes.

ADVARSEL!

Du må ikke berøre viftebladet når du fjerner filteret.

FEILKODE

- 17 Dersom skjermen slukkes av seg selv er det en feil på viften og apparatet kan ikke brukes.
- 18 Feilkode for luftkvalitetssensor. Når sensorfeil oppstår, slukkes luftkvalitetindikatoren (I) og apparatet kan ikke stilles i auto-modus.

FEILSØKING

Når feilindikatorer viser at systemet ikke fungerer som det skal, utfør følgende sjekk.

Vanlige spørsmål og emner

Utfør følgende handlinger for spørsmål og feil som vanligvis dukker opp.

Spørsmål eller feil	Mulig diagnose	Korrigerende trinn/resonnement
Kan filterne vaskes?	Nei	Filteret må byttes, forfilteret kan tørkes av.
Kontrollpanelet ser ikke ut til å virke.	<ul style="list-style-type: none">• Problemer med strømledning• Problemer med filterbeholder• Viftemotorfeil	<ol style="list-style-type: none">1. Påse at strømledningen er riktig tilkoblet apparatet og veggkontakten og trykk på AV/PÅ-ikonet på nytt.2. Åpne bunnen av enheten på nytt, juster filteret igjen slik at det er sentralt plassert i hulrommet og lukk bunnen. Påse at bunnen er på plass og låst, deretter kan du prøve å starte apparatet på nytt.3. Hvis de 2 trinnene ovenfor ikke løser problemet, har apparatet en viftefeil og kan ikke brukes. Ta kontakt med en autorisert serviceperson fra Electrolux for ytterligere feilsøking eller reparasjoner.
Luftrenseren bråker.	Installasjonsstedet er ikke på et stødig underlag, eller filteret er ikke satt inn riktig.	Plasser apparatet på et flatt underlag og bekreft filterets installasjonsposisjon på nytt.
Apparatet virker normalt, men luftstrømmen er betydelig redusert.	Uttaket kan være blokkert av en fremmed gjenstand, eller filteret har ikke blitt skiftet ut i tide.	Juster installasjonsposisjonen på nytt for å sikre at du har nok plass, og bekreft at filteret er byttet ut i henhold til filterindikatorstatusen.
Hvis feilen ikke er oppført ovenfor, ta kontakt med kundeservice.		

SÄKERHETSINFORMATION

Denna ANVÄNDARHANDBOK ger specifika driftsinstruktioner för din modell. Använd enheten enligt anvisningarna i denna ANVÄNDARHANDBOK. Anvisningarna har inte för avsikt att täcka alla tänkbara förhållanden som kan inträffa. Sunt förnuft måste användas vid installation, drift och underhåll av apparaten.

WARNING! Undvik eld eller elektrisk stöt. Använd inte en förlängningsladd eller en adapterkontakt. Ta inte bort några stift från elsladden. Apparaten kan användas med 50 Hz eller 60 Hz strömförsörjning utan att något ändras.

Skär inte i, ta bort eller förbigå under inga omständigheter jordstiftet.

Förvara eller använd inte bensin eller andra brännbara ångor i närheten av denna eller någon annan apparat. Läs produktetiketter om brandfarlighet och andra varningar.

Låt inte vatten eller annan vätska eller brandfarligt rengöringsmedel komma in i apparaten för att undvika elektrisk stöt och/eller brandfara.

Rör inte fläktbladet när filtret tas bort.

Säkerhet när det gäller barn och utsatta människor

WARNING! Risk för kvävning, skada eller permanent funktionshinder.

Denna apparat kan användas av barn från 8 år och uppåt och personer med nedsatt fysisk, sensorisk eller mental förmåga eller brist på erfarenhet och kunskap, om de har fått tillsyn eller instruktioner om användning av apparaten på ett säkert sätt och förstår farorna som gäller.

Barn ska inte leka med apparaten.

Rengöring och underhåll får inte utföras av barn utan tillsyn.

Barn under 3 år måste hållas borta från apparaten om de inte är under uppsikt.

Håll all förpackning borta från barn.

Om apparaten har ett barnlås rekommenderar vi att du aktiverar det.

Elektrisk information

WARNING! Undvik brandrisk eller elektrisk stöt.

Om du inte är säker på att uttaget är tillräckligt jordat eller skyddat av en säkring med tidsfördröjning eller strömbrytare, låt en behörig elektriker installera rätt uttag enligt nationella elektriska föreskrifter och tillämpliga lokala föreskrifter och förordningar.

Använd inte en förlängningsladd eller en adapterkontakt.

Koppla aldrig ur enheten genom att dra i nätsladden. Ta alltid tag i stickkontakten och dra den rakt ut ur uttaget.

Nätsladden får inte komma i kläm, bli böjd eller sno sig. Klipp inte eller skada nätsladden. Om nätsladden är skadad får bara en auktoriserad serviceperson från Electrolux byta den. Denna enhet innehåller inga delar som användaren kan utföra service på. Ring alltid en auktoriserad Electrolux-serviceperson för reparationer.

Om nätsladden är skadad måste den bytas ut av tillverkaren, dess serviceombud eller liknande kvalificerade personer för att undvika fara.

Var noga med att koppla från enheten från eluttaget före rengöring för att förhindra stötar eller brandrisk.

Säkerhetsåtgärder

FÖRSIKTIGHET! Undvik allvarlig skada eller dödsfall.

Sätt inte i eller placera fingrar eller föremål i området för luftutloppet eller frontgallret på enheten.

Starta eller stoppa inte enheten genom att dra ur nätkabeln eller stänga av strömmen vid elboxen. I händelse av ett fel (gnistor, brinnande lukt, etc.) ska du omedelbart avbryta driften, koppla från nätsladden och ringa en auktoriserad Electrolux-serviceperson.

Använd inte enheten med våta händer.

Dra inte i elsladden.

FÖRSIKTIGHET! Undvik personskador eller skador på enheten eller annan egendom.

Rikta inte luftflödet mot eldstäder eller andra värmerelaterade källor, eftersom det kan göra att elden flamar upp.

Klättra inte på eller placera föremål på enheten.

Häng inte föremål på enheten.

Placera inte behållare med vätskor på enheten.

Stäng av enheten vid strömkällan när den inte kommer att användas under en längre tid.

När enheten används måste luftfiltren vara installerade.

Blockera inte eller täck över insugningsgaller, utloppsområde och utloppsportar.

Se till att annan elektrisk/elektronisk utrustning är minst 30 cm från enheten.

KASSERING

 Denna symbol indikerar att produkten innehåller ett batteri som inte får kasseras med normalt hushållsavfall.

 Den här symbolen på produkten eller dess förpackning anger att den inte ska behandlas som hushållsavfall.

För att återvinna produkten, lämna den på den kommunala återvinningsstationen eller på ett Electrolux servicecenter som kan ta bort och återvinna batteriet och elektriska delar på ett säkert och professionellt sätt. Följ landets regler för separat insamling av elektriska produkter och laddningsbara batterier.

SVENSKA

Tack för att du valt Electrolux luftrenare FLOW A3.

Använd alltid originaltillbehör och reservdelar för att få bästa resultat. Denna produkt är designad med miljön i åtanke. Alla plastdelar är märkta för återvinningsändamål.

INNAN DU STARTAR

- Läs handboken noggrant.
- Kontrollera att alla delar som beskrivits är inkluderade.
- Var särskilt uppmärksam på säkerhetsåtgärderna!

INSTÄLLNING

Filtren måste installeras innan produkten används.

Försiktighet: Stäng av enheten innan filtren installeras.

1 Öppna filtrens botten

Öppna produkten genom att rotera basen moturs med handtaget som finns i botten tills det lossnar (se bild 1).

2 Ta ut filtret och ta bort filterpåsen

Ta försiktigt bort filtret inklusive plastförpackningar från enheten och bryt upp plastpåsen och kassera på rätt sätt (se bild 2).

3 Installera filtret

Sätt försiktigt tillbaka filtret i produkten utan plastförpackningen (endera änden av filtret fungerar). Var noga med att filtret placeras i mitten av håligheten (se bild 3).

4 Stäng basen

Stäng produkten genom att rotera basen medurs med handtaget som finns i botten tills det sitter fast säkert. (se bild 4).

DRIFT

Försiktighet: Se till att filtren är korrekt isatta i filterutrymmet, utrustningen är installerad på en jämn yta och nätkontakten är ordentligt ansluten.

5 Anslut nätkontakten.

6 Slå på strömmen

Slå på strömmen för produkten genom att försiktigt trycka på PÅ/AV-ikonen i mitten av produkten (se bild 6).

7 Fläkthastighetskontroll

Ändra fläkthastigheten genom att försiktigt trycka på fläktikonen på produkten. Om produkten är i AUTO-läge, växlar den till manuell läge när man trycker på fläktikonen. (se bild 7).

8 Auto-läge och viloläge

Ändra mellan AUTO eller VILO-läge genom att försiktigt trycka på ikonen med etiketten "◇". I AUTO-läge justerar enheten driften enligt den senaste luftkvaliteten (PM2,5 nivå). I VILO-läge fungerar enheten på en låg ljudnivå och alla indikatorerna utom VILO-ikonen slocknar.

9 Stänga av

Stäng av produkten genom att försiktigt trycka på PÅ/AV-ikonen i mitten av produkten (se bild 9)

LUFTKVALITETSINDIKATOR

- 10 Produkten har en luftkvalitetssensor som analyserar luftkvaliteten.

Luftkvalitetsljuset visar luftkvaliteten i realtid genom olika färger på ljuset. Enligt vad som visas nedan:

LJUSETS FÄRG	PM 2,5 (µg/m ³)	LUFTKVALITET
Grön	0-12	Mycket bra
Gul	13-35	Bra
Orange	36-55	Låg
Röd	>56	Dålig

FILTERBYTESINDIKATOR

- 11 Filterbytesindikatorn tänds för att påminna dig om att byta filter (Ref. # EFFBRZ2).

- När filterbytesindikatorn flimrar med rött ljus, byt ut filtret och återställ filterbytesindikatorn.
- När filterbytesindikatorn slutar flimra och den röda lampan lyser, byt ut filtret omedelbart och återställ filterbytesindikatorn.

12 Återställning av filterändringsindikator

Tryck på lägesknappen ikonen med etiketten "◇" i 3 sekunder så återställs filterändringsindikatorn, därefter slocknar det röda ljuset.

SKÖTSEL OCH RENGÖRING

- 13 Ta loss kontakten före rengöring för att förhindra stötar eller brandfaror. Använd en fuktig trasa eller en dammsugare med mjuk borste för att rengöra luftrenaren.
- 14 Plastdelen av produkten och toppen kan rengöras med en oljefri trasa, eller tvättas med en trasa som fuktats i en lösning med varmt vatten och mildt flytande diskmedel. Se till att krama ur överflödigt vatten från trasan innan du torkar rent runt kontrollerna. Överflödigt vatten i eller runt kontrollerna kan skada apparaten.
- 15 Använd aldrig hårda rengöringsmedel, vax eller polermedel när du rengör enheten.

FÖRVARING

- 16 Om du inte tänker använda apparaten under en lång tid, täck den med plast eller sätt tillbaka den i dess kartong.

OBSERVERA: Det går inte att tvätta flerskiktsfiltret, det kan bara bytas ut.

FÖRSIKTIGHET!

Vidrör inte fläktbladen när flerskiktsfiltret tas bort.

FELKOD

- 17 Felkod vid fläktfel. När ett fläktfel uppstår, släcks alla ljus på skärmen och därefter kan enheten inte användas.
- 18 Felkod vid luftkvalitetssensor. När ett sensorfel uppstår, släcks ljuset för Luftkvalitetsindikator och det går inte att ställa in enheten på auto-läge.

FELSÖKNING

När felindikatorer visar att systemet inte fungerar ordentligt, gör följande kontroll.

Vanliga frågor och ämnen

Gör följande åtgärder nedan för vanliga frågor eller fel.

Frågor eller fel	Möjlig diagnos	Korrigeringssteg/Anledning
Går det att tvätta filtren?	NEJ	Byt ut blandningsfiltret istället för att tvätta det, förfiltret kan torkas av.
Kontrollpanelen verkar inte fungera.	<ul style="list-style-type: none">• Problem med elsladden• Problem med filterfacket• Fel på fläktmotor	<ol style="list-style-type: none">1. Se till att nätsladden är ordentligt ansluten till enheten samt uttaget på väggen och försök sedan igen genom att trycka på PÅ/AV-ikonen.2. Öppna enhetens botten igen, justera filtret så att det placeras centralt i hållrummet och stäng botten. Se till att botten är ordentligt på plats och låst och försök sedan att använda enheten igen.3. Om ovanstående två steg inte löser det här problemet har enheten fått ett fel på fläktmotorn och fungerar inte. Kontakta en Electrolux auktoriserad serviceperson för ytterligare felsökning eller reparationer.
Utrustningen avger en massa ljud.	Underlaget som produkten står på är ojämnt eller så har filtret inte satts i ordentligt.	Placera produkten på en jämn yta och bekräfta filterinstallationens placering och ordning på nytt.
Utrustningen fungerar normalt men utloppsluftens volym är avsevärt mindre.	Uttaget kan vara blockerat av ett främmande föremål eller så har filtret inte bytts ut i tid.	Justera om utrustningens installationsposition för att säkerställa att det finns tillräckligt med utrymme och bekräfta att filtret har bytts ut enligt indikatorns status för filterbyte.
Om felet som uppstod inte listas ovan, kontakta kundtjänst.		

INFORMAZIONI DI SICUREZZA

Il presente MANUALE DELL'UTENTE offre istruzioni specifiche per il funzionamento del proprio modello. Utilizzare l'unità esclusivamente secondo quanto riportato nel presente MANUALE DELL'UTENTE. Le istruzioni non possono coprire tutte le possibili condizioni e situazioni che potrebbero verificarsi. Durante l'installazione, il funzionamento e la manutenzione di una qualsiasi apparecchiatura, è bene servirsi del proprio buon senso e fare sempre attenzione.

AVVERTENZA! Evitare pericolo di incendi o scosse elettriche. Non utilizzare una prolunga né un adattatore. Non rimuovere alcun polo dal cavo di alimentazione. L'apparecchiatura può essere utilizzata con un'alimentazione da 50 Hz o da 60 Hz senza alcuna modifica. In nessun caso tagliare, rimuovere o bypassare il polo per la messa a terra.

Non conservare né utilizzare benzina o altri vapori e liquidi infiammabili in prossimità di questa o altre apparecchiature. Leggere le etichette dei prodotti relative all'infiammabilità ed altre avvertenze.

Non permettere che acqua o altri tipi di liquidi o detergenti infiammabili entrino nell'apparecchiatura per evitare scosse elettriche e/o pericolo di incendi.

Non toccare le lame della ventola durante la rimozione del filtro.

Sicurezza dei bambini e delle persone vulnerabili

AVVERTENZA! Rischio di soffocamento, lesioni o disabilità permanenti.

L'apparecchiatura può essere utilizzata da bambini a partire dagli 8 anni di età e da persone con capacità fisiche, sensoriali o mentali ridotte o con nessuna esperienza e conoscenza nel caso in cui siano supervisionate o abbiano ricevuto indicazioni relative all'uso sicuro dell'apparecchiatura e abbiano compreso i pericoli connessi.

Non permettere ai bambini di giocare con l'apparecchiatura. Le operazioni di pulizia e manutenzione non devono essere effettuate da bambini senza supervisione.

I bambini al di sotto dei 3 anni devono essere mantenuti a debita distanza dall'apparecchiatura o supervisionati costantemente.

Tenere gli imballaggi fuori della portata dei bambini.

Se l'apparecchiatura dispone di un dispositivo di sicurezza per i bambini, si consiglia di attivarlo.

Informazioni elettriche

AVVERTENZA! Evitare pericolo di incendi o scosse elettriche.

Se non si è certi che la presa disponga di un'adeguata messa a terra o sia protetta da un fusibile temporizzato o da un salvavita, far installare ad un elettricista qualificato la presa idonea in base al NEC (National Electrical Code) e alla regolamentazione ed ordinanze locali.

Non utilizzare una prolunga né un adattatore.

Non scollegare mai l'unità tirando il cavo di alimentazione. Afferrare sempre la spina saldamente ed estrarla dalla presa.

Non schiacciare, piegare o attorcigliare il cavo di alimentazione.

Non tagliare né danneggiare il cavo di alimentazione. Se il cavo di alimentazione è danneggiato, farlo sostituire esclusivamente da un tecnico autorizzato Electrolux. L'unità non contiene parti riparabili dall'utente. Per le riparazioni, rivolgersi sempre ad un tecnico autorizzato Electrolux.

Se il cavo di alimentazione è danneggiato, deve essere sostituito dal produttore, da un tecnico autorizzato o da personale con qualifica simile per evitare rischi. Assicurarsi di aver scollegato l'unità prima di eseguire operazioni di pulizia per evitare pericolo di scosse elettriche o incendio.

Precauzioni di Sicurezza

ATTENZIONE! Evitare gravi lesioni o la morte.

Non inserire o introdurre dita o oggetti nell'area di fuoriuscita dell'aria o nella griglia anteriore dell'unità.

Non avviare o arrestare l'unità scollegando il cavo di alimentazione o staccando l'alimentazione dalla scatola elettrica.

Nel caso di guasto (scintille, odore di bruciato, ecc.), smettere immediatamente di utilizzare l'apparecchiatura, scollegare il cavo di alimentazione e contattare un tecnico autorizzato Electrolux.

Non mettere in funzione l'unità con le mani bagnate.

Non tirare il cavo di alimentazione.

ATTENZIONE! Evitare lesioni o danni all'apparecchiatura o ad altri beni.

Non direzionare il flusso d'aria verso stufe o altre fonti di calore in quanto potrebbero esplodere.

Non salire su o posizionare oggetti sull'unità.

Non appendere oggetti all'unità.

Non sistemare contenitori contenenti liquidi sull'unità.

Spegner l'unità dalla fonte di alimentazione se non viene utilizzata per un lungo periodo.

Mettere in funzione l'unità con il filtro dell'aria in posizione.

Non bloccare o coprire la griglia di ingresso, l'area di fuoriuscita e le prese.

Assicurarsi che l'attrezzatura elettrica/elettronica si trovi a 30 cm di distanza dall'unità.

SMALTIMENTO



Questo simbolo sul prodotto indica che lo stesso contiene una batteria che non dovrà essere smaltita con i normali rifiuti domestici.



Questo simbolo sul prodotto o sulla confezione indica che non deve essere smaltito come un normale rifiuto domestico.

Per riciclare il prodotto, portarlo ad un punto di raccolta o ad un Centro di Assistenza Electrolux in grado di rimuovere e riciclare la batteria e le componenti elettriche in modo sicuro e professionale. Per la raccolta differenziata dei prodotti elettrici e delle batterie ricaricabili si consiglia di seguire le normative in vigore nel proprio paese.

ITALIANO

Grazie per aver scelto il purificatore d'aria FLOW A3 di Electrolux.

Utilizzare sempre accessori e pezzi di ricambio originali per ottenere i migliori risultati. Il prodotto è progettato nel rispetto dell'ambiente. Tutte le componenti in plastica sono contrassegnate ai fini del riciclaggio.

PRIMA DI INIZIARE

- Leggere attentamente il presente manuale.
- Verificare che tutte le componenti descritte siano incluse nella confezione.
- Prestare particolare attenzione alle precauzioni di sicurezza!

CONFIGURAZIONE

È necessario installare i filtri prima dell'uso.

Attenzione: Spegner il dispositivo prima di installare i filtri.

1 Aprire la base del filtro

Aprire il prodotto ruotando la base in senso antiorario utilizzando la maniglia presente sul fondo finché non si sgancia (rif. immagine 1).

2 Estrarre il filtro e rimuovere il sacchetto del filtro

Rimuovere, facendo attenzione, il filtro incluso l'imballo di plastica dall'unità e aprire, rompendolo, il sacchetto di plastica, quindi smaltirlo in modo adeguato (rif. immagine 2).

3 Installare il filtro

Reinserire delicatamente il filtro all'interno del prodotto senza l'imballo in plastica (è possibile inserire una qualsiasi estremità). Fare attenzione a che il filtro sia posizionato al centro della cavità (rif. immagine 3).

4 Chiudere la base

Chiudere il prodotto ruotando la base in senso orario utilizzando la maniglia sul fondo, finché non è saldamente fissata in posizione. (rif. immagine 4).

FUNZIONAMENTO

Attenzione: Assicurarsi che i filtri siano inseriti correttamente nel relativo alloggiamento, che l'apparecchiatura sia installata su una superficie piana e la presa di corrente saldamente connessa.

5 Collegare la presa di corrente.

6 Accensione

Accendere il prodotto sfiorando delicatamente l'icona ON/OFF al centro del prodotto (rif. immagine 6).

7 Controllo velocità ventola

Modificare la velocità della ventola sfiorando delicatamente l'icona della ventola presente sul prodotto. Se il prodotto si trova in modalità AUTO, passerà alla modalità manuale sfiorando l'icona della ventola. (rif. immagine 7).

8 Modalità Auto e Sleep

Passare dalla modalità AUTO alla modalità SLEEP sfiorando delicatamente l'icona "◇". In modalità AUTO, l'unità regola il funzionamento in base all'ultima qualità dell'aria rilevata (livello PM2.5). In modalità SLEEP, l'unità funziona su un livello di rumore ridotto e tutte le spie, eccetto l'icona SLEEP, si spengono.

9 Spegnimento

Spegner il prodotto sfiorando delicatamente l'icona ON/OFF al centro del prodotto (rif. immagine 9)

SPIA DELLA QUALITÀ DELL'ARIA

10 L'apparecchiatura è dotata di sensore della qualità dell'aria.

La spia della qualità dell'aria mostra la qualità dell'aria in tempo reale attraverso diversi colori. Come indicato di seguito:

COLORE DELLA SPIA	PM 2,5 (µg/m ³)	QUALITÀ DELL'ARIA
Ver	0-12	Molto buona
Giallo	13-35	Buona
Arancione	36-55	Scarsa
Rosso	>56	Pessima

SPIA DI SOSTITUZIONE DEL FILTRO

11 La spia di sostituzione del filtro si illumina per ricordare di sostituire il filtro (Ref. # EFFBRZ2).

- Quando la spia di sostituzione del filtro lampeggia illuminata di rosso, è necessario sostituire il filtro e ripristinare la spia.
- Quando la spia di sostituzione del filtro smette di lampeggiare e la luce rossa diventa fissa, sostituire immediatamente il filtro e ripristinare la spia.

12 Operazione di ripristino della spia di sostituzione del filtro

Premere il tasto modalità l'icona "◇" per 3 sec., la spia di sostituzione del filtro viene ripristinata e la spia rossa si spegne.

PULIZIA E CURA

13 Scollegare l'apparecchiatura prima di eseguire operazioni di pulizia per evitare scosse elettriche o pericolo di incendio. Utilizzare un panno umido o un aspirapolvere con setole morbide per pulire il purificatore d'aria.

14 La parte in plastica dell'unità e la parte superiore possono essere pulite con un panno non unto o lavate con un panno inumidito in una soluzione di acqua tiepida e sapone per piatti neutro liquido. Assicurarsi di eliminare l'eccesso d'acqua dal panno prima di passarlo attorno ai comandi. Acqua in eccesso nei o attorno ai comandi potrebbe causare danni all'apparecchiatura.

15 Non utilizzare mai detergenti aggressivi, cere o lucidi per pulire l'unità.

CONSERVAZIONE

16 Se l'apparecchiatura non viene utilizzata per un lungo periodo, coprirla con una plastica o rimetterla nell'imballo originale.

NOTA: Il filtro multistrato non può essere lavato; può soltanto essere sostituito.

ATTENZIONE!

Non toccare la lama della ventola durante la rimozione del filtro multistrato.

CODICE DI ERRORE

17 Codice di errore relativo al guasto della ventola: quando si verifica un errore della ventola, la spia sullo schermo si spegne e l'unità non può essere utilizzata.

18 Codice di errore relativo al guasto del sensore della qualità dell'aria: quando si verifica un guasto al sensore, la spia Spia qualità dell'aria si spegne e l'unità non può essere impostata sulla modalità automatica.

RISOLUZIONE DEI PROBLEMI

Quando le spie di guasto indicano che il sistema non funziona adeguatamente, effettuare i seguenti controlli.

Domande Frequenti e Argomenti

Per domande o guasti frequenti eseguire le operazioni seguenti.

Domande o Guasti	Possibile diagnosi	Passaggi/Ragionamento per risolvere il problema
I filtri possono essere lavati?	NO	Sostituire il filtro composto invece di lavarlo; il prefiltro può essere pulito.
Il pannello dei comandi non sembra funzionare.	<ul style="list-style-type: none">• Problemi al cavo di alimentazione• Problemi all'alloggiamento filtro• Guasto al motorino della ventola	<ol style="list-style-type: none">1. Assicurarsi che il cavo di alimentazione sia saldamente fissato all'unità così come la presa alla parete, quindi riprovare premendo l'icona ON/OFF.2. Riaprire la base dell'unità, regolare nuovamente il filtro in modo che si trovi al centro della cavità e richiudere la base. Verificare che la base sia saldamente in posizione e bloccarla; quindi riprovare a mettere in funzione l'unità.3. Se i due suddetti passaggi non sono sufficienti a risolvere il problema, significa che l'unità riporta un guasto al motorino della ventola e non è in grado di funzionare. Contattare un tecnico autorizzato Electrolux per ulteriori informazioni sulla risoluzione dei guasti e per possibili riparazioni.
L'apparecchiatura emette molto rumore.	Il punto di installazione non è uniforme o il filtro non è stato inserito correttamente.	Posizionare l'apparecchiatura su una superficie piana e riconfermare la posizione e l'ordine di installazione del filtro.
L'apparecchiatura funziona normalmente ma la quantità di aria in uscita è drasticamente ridotta.	L'uscita potrebbe essere ostruita da un corpo estraneo o il filtro non è stato sostituito regolarmente.	Regolare nuovamente la posizione di installazione dell'apparecchiatura per assicurare lo spazio necessario e confermare che il filtro è stato sostituito in base allo stato dell'indicatore di sostituzione.
Se il problema riscontrato non si trova nell'elenco di cui sopra, contattare il numero verde del Centro di Assistenza.		

INFORMACJE DOTYCZĄCE BEZPIECZEŃSTWA

Niniejsza INSTRUKCJA OBSŁUGI zawiera wskazówki dla użytkownika dotyczące określonego modelu urządzenia. Urządzenia należy używać wyłącznie zgodnie ze wskazówkami zawartymi w niniejszej INSTRUKCJI OBSŁUGI. Wskazówki te mogą nie obejmować wszystkich możliwych stanów i sytuacji. Podczas instalacji, eksploatacji i konserwacji urządzenia należy kierować się zasadami zdrowego rozsądku i zachowywać należyłą ostrożność.

OSTRZEŻENIE! Unikać zagrożenia pożarem lub porażeniem prądem elektrycznym. Nie używać przedłużacza ani wtyczki przejściowej. Nie usuwać żadnego ze styków przewodu zasilającego. Urządzenie można, bez wprowadzania żadnych zmian, używać w sieci zasilanej prądem o częstotliwości 50 Hz lub 60 Hz.

W żadnym przypadku nie usuwać, odcinać ani stosować obejścia styku uziemiającego.

Nie przechowywać ani nie używać w pobliżu urządzenia (lub innych urządzeń) benzyny ani innych łatwopalnych substancji. Należy sprawdzać informacje dotyczące palności i inne ostrzeżenia umieszczone na etykietach produktów.

Nie należy dopuścić do przedostania się wody, żadnej cieczy lub substancji łatwopalnej do wnętrza urządzenia celem uniknięcia porażenia prądem elektrycznym i/lub zagrożenia pożarem.

Nie należy dotykać łopat wentylatora podczas wyjmowania filtra.

Bezpieczeństwo dzieci i osób o ograniczonych zdolnościach ruchowych, sensorycznych lub umysłowych

OSTRZEŻENIE! Występuje zagrożenie uduszeniem lub odniesieniem obrażeń mogących skutkować trwałym kalectwem.

To urządzenie mogą obsługiwać dzieci w wieku od 8 lat oraz osoby o ograniczonych zdolnościach fizycznych, sensorycznych lub umysłowych bądź nieposiadające odpowiedniej wiedzy i doświadczenia, gdy są nadzorowane lub zostaną poinstruowane w zakresie bezpiecznego korzystania z tego urządzenia i będą świadome związanych z tym zagrożeń.

Dzieci nie mogą bawić się urządzeniem.

Czyszczeniem i konserwacją nie mogą zajmować się dzieci bez nadzoru dorosłych.

Dzieci poniżej lat 3 nie powinny znajdować się w pobliżu urządzenia, gdy nie są pod stałym nadzorem.

Wszystkie opakowania należy przechowywać poza zasięgiem dzieci.

Jeśli urządzenie jest wyposażone w blokadę uruchomienia, zalecamy aby ją włączyć.

Informacje dotyczące podłączenia elektrycznego

OSTRZEŻENIE! Unikać zagrożenia pożarem lub porażeniem prądem elektrycznym.

Jeżeli nie ma pewności, że gniazdo jest odpowiednio uziemione lub zabezpieczone bezpiecznikiem zwłocznym lub wyłącznikiem automatycznym, należy zwrócić się do wykwalifikowanego elektryka, aby zainstalował odpowiednie gniazdo zgodnie z krajowymi przepisami i wymogami dotyczącymi instalacji elektrycznych.

Nie używać przedłużacza ani wtyczki przejściowej.

Nie odłączać urządzenia od zasilania, ciągnąc za przewód zasilający. Należy zawsze mocno chwycić za wtyczkę i wyciągać ją prostopadle z gniazda.

Nie ścisnąć, nie zaginać ani robić węzłów na przewodzie zasilającym.

Uważać, aby nie przeciąć ani nie uszkodzić przewodu zasilającego. Jeśli przewód zasilający uległ uszkodzeniu, powinien zostać wymieniony w autoryzowanym serwisie firmy Electrolux. Urządzenie zawiera elementy nie podlegające serwisowaniu przez użytkownika. W przypadku konieczności obsługi serwisowej lub naprawy urządzenia należy zwrócić się do autoryzowanego serwisu firmy Electrolux.

Jeśli przewód zasilający jest uszkodzony, należy zlecić jego wymianę przez producenta, serwisanta lub inną kompetentną osobę, aby uniknąć niebezpieczeństwa

Przed przystąpieniem do czyszczenia należy wyjąć wtyczkę, co pozwoli uniknąć zagrożenia porażeniem prądem lub wybuchem pożaru.

Środki bezpieczeństwa

OSTROŻNIE! Zagrożenie odniesienia poważnych obrażeń lub śmierci.

Nie wkładać palców ani innych przedmiotów do kratki wylotu powietrza z przodu urządzenia.

Nie włączać ani nie wyłączać urządzenia poprzez wyjęcie wtyczki przewodu zasilającego z gniazda lub odcięcie zasilania w skrzynce bezpieczników.

W przypadku nieprawidłowego działania urządzenia (iskry, zapach spalenizny itp.), należy natychmiast je wyłączyć, wyjąć wtyczkę przewodu zasilającego z gniazda i skontaktować się z autoryzowanym serwisem firmy Electrolux.

Nie wolno obsługiwać urządzenia mokrymi rękoma.

Nie ciągnąć za przewód zasilający.

OSTROŻNIE! Zagrożenie odniesienia obrażeń bądź uszkodzenia urządzenia lub mienia.

Nie kierować strumienia powietrza na płonący kominiek lub inne źródła ciepła, ponieważ może to spowodować wystrzelenie płomieni.

Nie stawiać na urządzeniu ani nie kłaść na nim żadnych przedmiotów.

Nie wieszac na urządzeniu żadnych przedmiotów.

Na kłaść na urządzeniu naczyń, w których znajduje się płyn.

Odłączyć urządzenie od zasilania, jeśli nie jest użytkowane przez dłuższy czas.

Używać urządzenia wyłącznie z zamontowanym filtrem powietrza.

Nie blokować ani nie zasłaniać kratki wlotowej, obszaru wylotu powietrza ani otworów wylotowych.

Urządzenie powinno znajdować się w odległości co najmniej 30 cm od innych urządzeń elektrycznych/elektronicznych.

UTYLIZACJA



W urządzeniach oznaczonych takim symbolem znajduje się akumulator, którego nie wolno wyrzucać wraz z innymi odpadami z gospodarstwa domowego.



Ten symbol na urządzeniu lub opakowaniu oznacza, że urządzenia nie wolno traktować tak, jak innych odpadów domowych.

W celu poddania urządzenia recyklingowi należy zwrócić je do odpowiedniego punktu zbiórki odpadów lub centrum serwisowego firmy Electrolux, które zajmie się demontażem i utylizacją akumulatora i innych elementów elektrycznych w bezpieczny i profesjonalny sposób. Należy postępować zgodnie z krajowymi przepisami dotyczącymi selektywnej zbiórki urządzeń elektrycznych i akumulatorów.

POLSKI

Dziękujemy za wybór oczyszczacza powietrza FLOW A3 firmy Electrolux.

Aby uzyskać najlepsze efekty, należy zawsze używać oryginalnych akcesoriów i części zamiennych. Ten produkt został zaprojektowany z myślą o poszanowaniu środowiska naturalnego. Wszystkie części z tworzywa sztucznego oznaczono jako nadające się do recyklingu.

PRZED ROZPOCZĘCIEM UŻYTKOWANIA

- Uważnie przeczytaj niniejszą instrukcję.
- Sprawdź, czy w opakowaniu znajdują się wszystkie opisane elementy.
- Zwróć szczególną uwagę na zalecenia dotyczące bezpieczeństwa!

USTAWIENIE

Filtry należy zamontować przed użyciem.

Przeostrożenie: Przed przystąpieniem do montażu filtrów urządzenie należy wyłączyć.

- 1 Zdemontować podstawę urządzenia**
Otworzyć produkt obracając podstawę w lewą stronę w stosunku do korpusu urządzenia za pomocą uchwyty znajdujące się na spodzie, aż do jej odłączenia (patrz rys. 1).
- 2 Wyjąć filtr i usunąć woreczek z tworzywa sztucznego.**
Delikatnie wyjąć z urządzenia filtr w woreczku z tworzywa sztucznego, rozerwać ten woreczek i wyjąć z niego filtr a sam woreczek z tworzywa sztucznego odpowiednio zutylizować (patrz rys. 2).
- 3 Założyć filtr**
Ostrożnie włożyć filtr bez opakowania z tworzywa sztucznego z powrotem do urządzenia (filtr można włożyć dowolną stroną do urządzenia). Zwrócić uwagę, aby filtr został umieszczony na środku komory (patrz rys. 3).
- 4 Zamknąć podstawę**
Zamknąć produkt, obracając podstawę w prawo za pomocą uchwyty znajdujące się na spodzie, aż do uzyskania pewnego zamocowania. Patrz rys. 4.

OBSŁUGA

Uwaga: Należy upewnić się, czy filtry są prawidłowo zamontowane oraz czy urządzenie ustawione jest na płaskiej powierzchni a wtyczka przewodu zasilającego jest prawidłowo włożona do gniazdka.

5 Włożyć prawidłowo wtyczkę przewodu zasilającego do gniazda.

6 **Włączanie**
Włączyć produkt delikatnie dotykając ikony Włącz/Wyłącz na środku produktu (patrz rys. 6).

7 **Regulator prędkości obrotowej wentylatora**
Zmienić prędkość obrotową wentylatora delikatnie dotykając ikony wentylatora na produkcie. Jeżeli produkt znajduje się w trybie AUTO, po dotknięciu ikony wentylatora zostanie przełączony w tryb ręczny. (Patrz rys. 7).

8 **Tryb automatyczny i tryb nocny**
Przełączyć między trybem AUTO a trybem nocnym delikatnie dotykając ikony oznaczonej "◊".
W trybie AUTO urządzenie dostosuje pracę odpowiednio do ostatniego wyniku pomiaru jakości powietrza (poziom PM2.5). W trybie nocnym urządzenie będzie pracować przy niskim poziomie hałasu i wszystkie wskaźniki, za wyjątkiem ikony trybu nocnego, zgasną.

9 **Wyłączenie urządzenia**
Wyłączyć produkt delikatnie dotykając ikony Włącz/Wyłącz na środku produktu (patrz rys. 9).

WSKAŹNIK JAKOŚCI POWIETRZA

10 Urządzenie posiada czujnik jakości powietrza, który analizuje jakość powietrza.
Wskaźnik jakości powietrza będzie pokazywał w czasie rzeczywistym jakość powietrza świecąc się w różnych kolorach. Tak jak pokazano niżej:

KOLOR WSKAŹNIKA	PM 2,5 (µg/m³)	JAKOŚĆ POWIETRZA
Zielony	0-12	Bardzo dobra
Żółty	13-35	Dobra
Pomarańczowy	36-55	Słaba
Czerwony	>56	Zła

WSKAŹNIK WYMIANY FILTRA

11 Wskaźnik wymiany filtra zaświeci się, aby przypomnieć o wymianie filtra (Ref. # EFFBRZ2).

- Kiedy wskaźnik wymiany filtra miga na czerwono należy wymienić filtr i wyzerować wskaźnik wymiany filtra.
- Kiedy wskaźnik wymiany filtra przestanie migać i świeci w sposób ciągły na czerwono należy natychmiast wymienić filtr i wyzerować wskaźnik wymiany filtra.

12 **Czynność zerowania wskaźnika wymiany filtra**
Nacisnąć przycisk ikony oznaczonej "◊" trybu i przytrzymać przez 3 sekundy, by wyzerować wskaźnik wymiany filtra. Następnie powinna zgasnąć czerwona kontrolka.

KONSERWACJA I CZYSZCZENIE

13 Przed przystąpieniem do czyszczenia należy wyjąć wtyczkę z gniazdka, co pozwoli uniknąć zagrożenia porażeniem prądem lub wybuchem pożaru.
Do czyszczenia oczyszczacza powietrza użyć wilgotnej ściereczki lub odkurzacza ze szczotką o miękkim włosiu.

14 Część obudowy z tworzywa sztucznego i górę można oczyścić za pomocą czystszej, niezaolejonej szmatki lub umyć szmatką zwilżoną ciepłą wodą z dodatkiem łagodnego detergentu do mycia naczyń. Przed przystąpieniem do czyszczenia obszarów wokół elementów sterujących należy dokładnie wykręcić szmatkę z nadmiaru wody. Nadmiar wody w pobliżu elementów sterujących może spowodować uszkodzenie urządzenia.

15 Do czyszczenia urządzenia nie należy stosować silnych środków czyszczących, wosku ani środków polerskich.

PRZECHOWYWANIE

16 Jeżeli przewidywany jest dłuższy okres nieużywania urządzenia, należy przykryć je folią lub ponownie włożyć do kartonowego opakowania.

UWAGA: Filtr wielowarstwowy nie może być myty, można go tylko wymienić na nowy.

OSTROŻNIE!

Nie należy dotykać łopat wentylatora podczas wyjmowania filtra wielowarstwowego.

KOD BŁĘDU

17 Kod błędu usterki wentylatora, kiedy wystąpi usterka wentylatora, wszystkie lampki ekranu zgasną i nie będzie można uruchomić urządzenia.

18 Kod błędu usterki Czujnik jakości powietrza, kiedy wystąpi usterka czujnika, lampka Wskaźnik jakości powietrza zgaśnie i nie będzie można ustawić trybu automatycznego urządzenia.

ROZWIĄZYWANIE PROBLEMÓW

Jeżeli wskaźniki usterek pokazują, że system nie działa prawidłowo, należy sprawdzić poniższe.

Często zadawane pytania i tematy

Wykonać poniższe czynności w przypadku zwykle występujących pytań lub usterek.

Pytania lub usterek	Możliwa diagnostyka	Działania korygujące / uzasadnienie
Czy można myć filtry?	NIE	Należy wymienić filtr oczyszczacza. Filtr wstępny można przetrzeć ściereczką.
Panel sterowania wygląda na nie działający.	<ul style="list-style-type: none"> • Problem z przewodem zasilającym • Problem z przedziałem filtra • Usterka silnika wentylatora 	<ol style="list-style-type: none"> 1. Należy upewnić się czy wtyczka przewodu zasilającego jest właściwie przymocowana do urządzenia oraz do gniazdka w ścianie. Wcisnąć mocno wtyczkę a następnie spróbować ponownie nacisnąć ikonę Włącz/Wyłącz. 2. Otworzyć ponownie podstawę urządzenia, wyregulować filtr tak, aby był ustawiony centralnie w komorze, następnie zamknąć podstawę. Upewnić się, że podstawa jest prawidłowo zamocowana na swoim miejscu i zablokowana a następnie spróbować ponownie uruchomić urządzenie. 3. Jeżeli powyższe dwie czynności nie spowodują rozwiązania problemu, doszło do usterek silnika wentylatora i urządzenie nie będzie pracować. Należy skontaktować się z autoryzowanym punktem serwisowym firmy Electrolux w celu dokonania profesjonalnej diagnostyki lub naprawy.
Urządzenie emituje silny hałas.	Urządzenie stoi na nierównej powierzchni lub filtr nie jest prawidłowo włożony.	Ustawić urządzenie na równej płaskiej powierzchni i sprawdzić kolejność montażu filtrów.
Urządzenie pracuje normalnie, ale objętość wychodzącego powietrza jest znacząco zredukowana.	Wylot może być zablokowany przez ciało obce lub filtr nie został wymieniony w odpowiednim czasie.	Ponownie sprawdzić miejsce instalacji produktu celem upewnienia się, że zapewniona jest wystarczająca ilość miejsca i potwierdzić, że filtr został wymieniony zgodnie ze stanem wskaźnika wymiany filtra.
Jeżeli napotkana usterka nie jest wymieniona wyżej, należy skontaktować się z serwisem klienta.		

