

# FAB32RRD5



<b>Famiglia</b>	Frigoriferi
<b>Installazione</b>	Posa Libera
<b>Categoria</b>	Combinato
<b>Sistema Total No - Frost</b>	Totale
<b>Tipo di raffreddamento</b>	No Frost Totale - Due circuiti di raffreddamento
<b>Sbrinamento</b>	Automatico
<b>Tipo di cerniera</b>	Standard
<b>Posizione cerniera</b>	Destra
<b>Codice EAN</b>	8017709298197



## Estetica



<b>Colore</b>	Rosso	<b>Materiale fianchi</b>	Lamiera
<b>Finitura</b>	Lucido	<b>Colore fianchi</b>	Rosso
<b>Estetica</b>	50's Style	<b>Logo</b>	Applicato
<b>Design</b>	Bombato	<b>Colore profilo mensole</b>	Cromo
<b>Materiale Porta</b>	Termoformata	<b>Colore profilo cassette</b>	Cromo
<b>Maniglia</b>	Esterna	<b>Colore profilo del ripiano in vetro</b>	Cromo
<b>Tipo Maniglia</b>	Fissa	<b>Tipologia di Display</b>	LED
<b>Colore maniglia</b>	Cromo	<b>Posizione display</b>	Interno (sul Top)
<b>Colore logo</b>	Cromo	<b>Colori disponibili</b>	Arancione, Azzurro, Bianco, Blu, Nero, Panna, Rosa, Rosso, Silver, Verde Pastello, Verde Lime

## Allestimento Comparto Frigorifero



<b>Numero ripiani regolabili</b>	2	<b>Tipologia ripiano copri - verduriera</b>	Cristallo
<b>Numero cassette frutta e verdura</b>	1	<b>Vano Life Plus-0° gradi</b>	-2°C +3°C
<b>Tipologia ripiani regolabili</b>	Cristallo	<b>Illuminazione interna frigo</b>	Sì
<b>Tipologia verduriera</b>	Su guide scorrevoli	<b>Tipo illuminazione interna frigo</b>	Led
<b>Ripiano copri - verduriera</b>	Sì		

## Controporta comparto Frigorifero

Numero mensole con coperchio trasparente	1	Numero mensole porta-bottiglie	1
Numero balconcini regolabili	2	Mensole porta-bottiglie con filo metallico	Sì
Mensole porta - oggetti con filo metallico	Sì		

## Altre dotazioni Frigorifero



MultiFlow	Sì	Ventola	Sì
-----------	----	---------	----

## Allestimento comparto Congelatore

Numero cassette	3	Tipologia ripiani	Cristallo
Numero ripiani	2		

## Altre dotazioni Congelatore



Zona congelamento rapido	Sì
--------------------------	----

## Altre caratteristiche tecniche

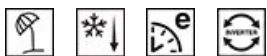

Funzioni display	Holiday, Congelamento rapido, Raffreddamento rapido, Eco, Allarme temperatura
Tasto congelamento rapido	Sì
Spia Funzionamento	Sì
Spia allarme temperatura	Sì
Allarme porta aperta	Acustico e visivo
Allarme temperatura	Sì
Tipo di controllo della temperatura	Elettronico
Numero di compressori	1
Tipo di gas refrigerante	R600a
Tipo di compressore	Inverter
Quantità refrigerante (gr)	60 gr
Agente schiumogeno	Ciclopentano

## Prestazioni / Etichetta Energetica



<b>Categoria apparecchio di refrigerazione</b>	7 - Frigo-congelatore
<b>Rumorosità</b>	37 dB(A) re 1pW
<b>Classe di efficienza energetica del modello</b>	A+++
<b>Indice di efficienza energetica EEI</b>	21,3 %
<b>Consumo annuo di energia</b>	178 kWh/a
<b>Classe climatica</b>	SN, N, ST, T
<b>Scoperto alimenti freschi - Volume utile</b>	204 l

<b>Volume lordo totale</b>	350 l
<b>Scoperto Zero Gradi - Volume utile</b>	30 l
<b>Scoperto Alimenti Congelati - Volume utile</b>	97 l
<b>Scoperto 4 Stelle - Numero di stelle</b>	4
<b>Capacità di congelamento</b>	6 Kg/24h
<b>Volume utile totale</b>	331 l
<b>Autonomia di Conservazione senza energia elettrica</b>	40 h

## Collegamento Elettrico

<b>Spina</b>	(F;E) Schuko
<b>Dati nominali di collegamento elettrico</b>	127 W
<b>Corrente</b>	0,8 A

<b>Tensione (V)</b>	220-240 V
<b>Frequenza (Hz)</b>	50/60 Hz
<b>Lunghezza cavo di alimentazione</b>	200 cm

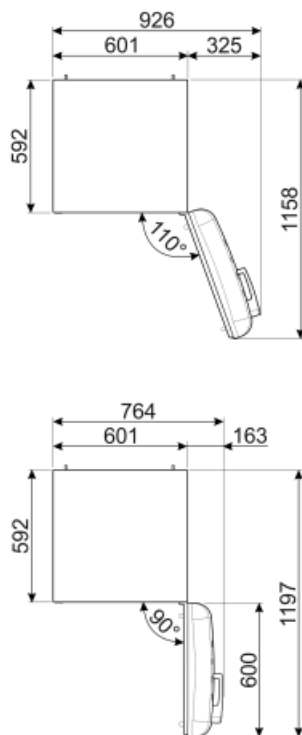
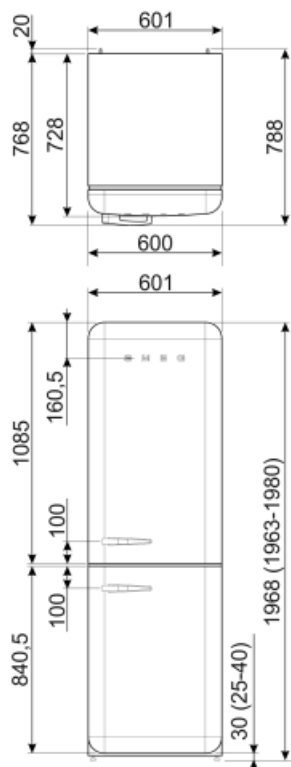

## Prodotti alternativi



**FAB32LBL5**

**Posizione cerniera:** Sinistra  
Nero



**FAB32LOR5**

**Posizione cerniera:** Sinistra  
Arancione



**FAB32LPG5**

**Posizione cerniera:** Sinistra  
Verde pastello



**FAB32LRD5**

**Posizione cerniera:** Sinistra  
Rosso



**FAB32LWH5**

**Posizione cerniera:** Sinistra  
Bianco



**FAB32RBL5**

**Posizione cerniera:** Destra  
Nero



**FAB32RLI5**

**Posizione cerniera:** Destra  
Verde lime



**FAB32RPB5**

**Posizione cerniera:** Destra  
Azzurro



**FAB32RPK5**

**Posizione cerniera:** Destra  
Rosa



**FAB32LCR5**

**Posizione cerniera:** Sinistra  
Panna



**FAB32LPB5**

**Posizione cerniera:** Sinistra  
Azzurro



**FAB32LPK5**

**Posizione cerniera:** Sinistra  
Rosa



**FAB32LSV5**

**Posizione cerniera:** Sinistra  
Silver



**FAB32RBE5**

**Posizione cerniera:** Destra  
Blu



**FAB32RCR5**

**Posizione cerniera:** Destra  
Panna



**FAB32ROR5**

**Posizione cerniera:** Destra  
Arancione



**FAB32RPG5**

**Posizione cerniera:** Destra  
Verde pastello



**FAB32RSV5**













**Posizione cerniera:** Destra  
Silver



**FAB32RWH5**

**Posizione cerniera: Destra  
Bianco**

## Glossario simboli

	4 stelle		A+++: Gli elettrodomestici Smeg consentono un notevole risparmio energetico ascrivibile in Classe A, A+, A++ e A+++ , per ridurre i consumi, pur mantenendo la massima efficienza, e garantire il rispetto per l'ambiente.
	Sbrinamento automatico: Tutti i modelli di frigoriferi sono dotati di Sbrinamento automatico nel vano frigorifero.		Display LED: Per ottimizzare le prestazioni e semplificare al massimo l'utilizzo dell'elettrodomestico , alcune lavabiancheria e alcuni frigoriferi sono dotati di un display LED che permette di visualizzare lo stato di funzionamento del prodotto.
	Funzione economy: La funzione Economy analizza l'utilizzo del frigorifero nel periodo di attivazione e ottimizza i cicli di lavoro, per contenere al minimo il dispendio di elettricità.		Ventilato: Sistema di ventilazione del freddo che permette di diffondere costantemente e in modo omogeneo l'aria all'interno del frigorifero.
	Congelamento rapido: La funzione del congelamento rapido permette di congelare in tempi brevissimi grandi quantità di cibi freschi. Attivandola qualche ora prima, il congelatore abbassa la temperatura e dopo alcune ore ripristina automaticamente il normale funzionamento.		Funzione vacanze: Questa funzione è particolarmente utile in casi di prolungata assenza da casa, permette di disattivare il funzionamento del reparto frigorifero e mantenere in funzione solo il freezer.
	Illuminazione interna a LED: L'illuminazione interna a LED garantisce un risparmio energetico e, al contempo, offre una luce di atmosfera.		Zona Life Plus 0°C: grazie a una temperatura interna più bassa rispetto al resto del frigorifero, le qualità organolettiche degli alimenti vengono pre
	Motore Inverter: Per lavatrici e asciugatrici: L'evoluzione delle lavatrici e asciugatrici Smeg verso modelli più intelligenti ed ecosostenibili ha portato alla scelta della tecnologia Inverter con pompa di calore che riduce significativamente il consumo di energia. Per lavastoviglie: Il Motore Inverter di ultima generazione garantisce maggior durata nel tempo, efficienza e riduzione dei consumi, nonché assoluta silenziosità.		Sistema di raffreddamento Multiflow: Il sistema di ventilazione Multiflow permette di diffondere costantemente e in modo omogeneo l'aria all'interno del frigorifero.