

FAB32RPK5



Famiglia	Frigoriferi
Installazione	Posa Libera
Categoria	Combinato
Sistema Total No - Frost	Totale
Tipo di raffreddamento	No Frost Totale - Due circuiti di raffreddamento
Sbrinamento	Automatico
Tipo di cerniera	Standard
Posizione cerniera	Destra
Codice EAN	8017709298180



Estetica



Colore	Rosa	Materiale fianchi	Lamiera
Finitura	Lucido	Colore fianchi	Rosa
Estetica	50's Style	Logo	Applicato
Design	Bombato	Colore profilo mensole	Cromo
Materiale Porta	Termoformata	Colore profilo cassette	Cromo
Maniglia	Esterna	Colore profilo del ripiano in vetro	Cromo
Tipo Maniglia	Fissa	Tipologia di Display	LED
Colore maniglia	Cromo	Posizione display	Interno (sul Top)
Colore logo	Cromo	Colori disponibili	Arancione, Azzurro, Bianco, Blu, Nero, Panna, Rosa, Rosso, Silver, Verde Pastello, Verde Lime

Allestimento Comparto Frigorifero

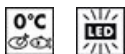

Numero ripiani regolabili	2	Ripiano porta - bottiglie	Sì
Numero cassette frutta e verdura	1	Tipologia ripiano copri - verduriera	Cristallo
Tipologia ripiani regolabili	Cristallo	Vano Life Plus-0° gradi	-2°C +3°C
Tipologia verduriera	Su guide scorrevoli	Illuminazione interna frigo	Sì
Ripiano copri - verduriera	Sì	Tipo illuminazione interna frigo	Led

Controporta comparto Frigorifero

Numero mensole con coperchio trasparente	1	Numero mensole porta-bottiglie	1
Numero balconcini regolabili	2	Mensole porta-bottiglie con filo metallico	Sì
Mensole porta - oggetti con filo metallico	Sì		

Altre dotazioni Frigorifero



MultiFlow	Sì	Ventola	Sì
-----------	----	---------	----

Allestimento comparto Congelatore

Numero cassette	3	Tipologia ripiani	Cristallo
Numero ripiani	2		

Altre dotazioni Congelatore



Zona congelamento rapido	Sì
--------------------------	----

Altre caratteristiche tecniche

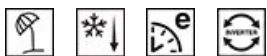

Funzioni display	Holiday, Congelamento rapido, Raffreddamento rapido, Eco, Allarme temperatura
Tasto congelamento rapido	Sì
Spia Funzionamento	Sì
Spia allarme temperatura	Sì
Allarme porta aperta	Acustico e visivo
Allarme temperatura	Sì
Tipo di controllo della temperatura	Elettronico
Numero di compressori	1
Tipo di gas refrigerante	R600a
Tipo di compressore	Inverter
Quantità refrigerante (gr)	60 gr
Agente schiumogeno	Ciclopentano

Prestazioni / Etichetta Energetica



Categoria apparecchio di refrigerazione	7 - Frigo-congelatore
Rumorosità	37 dB(A) re 1pW
Classe di efficienza energetica del modello	A+++
Indice di efficienza energetica EEI	21,3 %
Consumo annuo di energia	178 kWh/a
Classe climatica	SN, N, ST, T
Scomparto alimenti freschi - Volume utile	204 l

Volume lordo totale	350 l
Scomparto Zero Gradi - Volume utile	30 l
Scomparti Alimenti Congelati - Volume utile	97 l
Scomparto 4 Stelle - Numero di stelle	4
Capacità di congelamento	6 Kg/24h
Volume utile totale	331 l
Autonomia di Conservazione senza energia elettrica	40 h

Collegamento Elettrico

Spina	(F;E) Schuko
Dati nominali di collegamento elettrico	127 W
Corrente	0,8 A

Tensione (V)	220-240 V
Frequenza (Hz)	50/60 Hz
Lunghezza cavo di alimentazione	200 cm

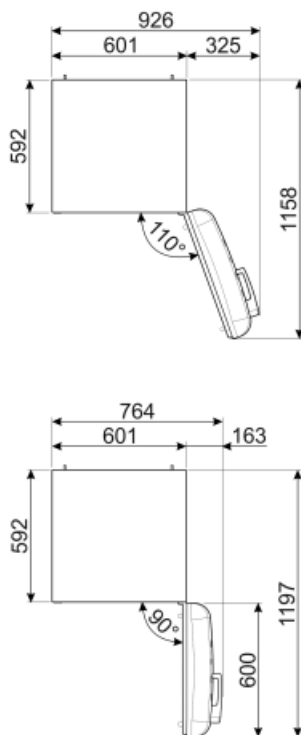
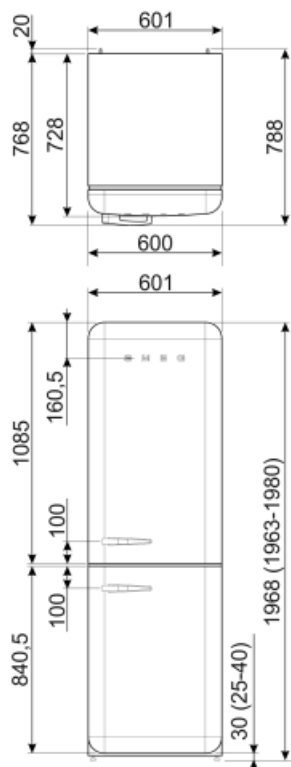

Prodotti alternativi



FAB32LBL5

Posizione cerniera: Sinistra
Nero



FAB32LOR5

Posizione cerniera: Sinistra
Arancione



FAB32LPG5

Posizione cerniera: Sinistra
Verde pastello



FAB32LRD5

Posizione cerniera: Sinistra
Rosso



FAB32LWH5

Posizione cerniera: Sinistra
Bianco



FAB32RBL5

Posizione cerniera: Destra
Nero



FAB32RLI5

Posizione cerniera: Destra
Verde lime



FAB32RPB5

Posizione cerniera: Destra
Azzurro



FAB32RRD5

Posizione cerniera: Destra
Rosso



FAB32LCR5

Posizione cerniera: Sinistra
Panna



FAB32LPB5

Posizione cerniera: Sinistra
Azzurro



FAB32LPK5

Posizione cerniera: Sinistra
Rosa



FAB32LSV5

Posizione cerniera: Sinistra
Silver



FAB32RBE5

Posizione cerniera: Destra
Blu



FAB32RCR5

Posizione cerniera: Destra
Panna



FAB32ROR5

Posizione cerniera: Destra
Arancione



FAB32RPG5

Posizione cerniera: Destra
Verde pastello



FAB32RSV5













Posizione cerniera: Destra
Silver



FAB32RWH5

**Posizione cerniera: Destra
Bianco**

Glossario simboli

-  4 stelle
-  Sbrinamento automatico: Tutti i modelli di frigoriferi sono dotati di Sbrinamento automatico nel vano frigorifero.
-  Funzione economy: La funzione Economy analizza l'utilizzo del frigorifero nel periodo di attivazione e ottimizza i cicli di lavoro, per contenere al minimo il dispendio di elettricità.
-  Congelamento rapido: La funzione del congelamento rapido permette di congelare in tempi brevissimi grandi quantità di cibi freschi. Attivandola qualche ora prima, il congelatore abbassa la temperatura e dopo alcune ore ripristina automaticamente il normale funzionamento.
-  Illuminazione interna a LED: L'illuminazione interna a LED garantisce un risparmio energetico e, al contempo, offre una luce di atmosfera.
-  Motore Inverter: Per lavatrici e asciugatrici: L'evoluzione delle lavatrici e asciugatrici Smeg verso modelli più intelligenti ed ecosostenibili ha portato alla scelta della tecnologia Inverter con pompa di calore che riduce significativamente il consumo di energia. Per lavastoviglie: Il Motore Inverter di ultima generazione garantisce maggior durata nel tempo, efficienza e riduzione dei consumi, nonché assoluta silenziosità.
-  A+++: Gli elettrodomestici Smeg consentono un notevole risparmio energetico ascrivibile in Classe A, A+, A++ e A+++, per ridurre i consumi, pur mantenendo la massima efficienza, e garantire il rispetto per l'ambiente.
-  Display LED: Per ottimizzare le prestazioni e semplificare al massimo l'utilizzo dell'elettrodomestico, alcune lavabiancheria e alcuni frigoriferi sono dotati di un display LED che permette di visualizzare lo stato di funzionamento del prodotto.
-  Ventilato: Sistema di ventilazione del freddo che permette di diffondere costantemente e in modo omogeneo l'aria all'interno del frigorifero.
-  Funzione vacanze: Questa funzione è particolarmente utile in casi di prolungata assenza da casa, permette di disattivare il funzionamento del reparto frigorifero e mantenere in funzione solo il freezer.
-  Zona Life Plus 0°C: grazie a una temperatura interna più bassa rispetto al resto del frigorifero, le qualità organolettiche degli alimenti vengono pre
-  Sistema di raffreddamento Multiflow: Il sistema di ventilazione Multiflow permette di diffondere costantemente e in modo omogeneo l'aria all'interno del frigorifero.