



MANUALE D'USO

Wireless Sound Bar

Leggere attentamente il presente manuale prima di azionare l'unità e conservarlo per riferimenti futuri.

Modello

SN4 (SN4, SPN4B-W)

Informazioni di sicurezza



AVVERTENZA

RISCHIO DI SCOSSE ELETTRICHE NON APRIRE

AVVERTENZA: PER RIDURRE IL RISCHIO DI SCOSSE ELETTRICHE, NON RIMUOVERE IL COPERCHIO (O LA PARTE POSTERIORE). L'UNITÀ NON CONTIENE PARTI RIPARABILI DALL'UTENTE. SE OCCORRE UN INTERVENTO IN ASSISTENZA, RIVOLGERSI A UN TECNICO QUALIFICATO.



Questo simbolo di un fulmine all'interno di un triangolo avverte l'utente della presenza di tensione pericolosa non isolata all'interno dell'unità che può provocare scosse elettriche.



Il punto esclamativo all'interno di un triangolo avverte l'utente della presenza di istruzioni operative e di manutenzione particolarmente importanti contenute nella

documentazione di accompagnamento del prodotto.

Avvertenze: PER EVITARE IL RISCHIO DI INCENDI O SCOSSE ELETTRICHE, TENERE IL PRODOTTO LONTANO DALLA PIOGGIA E DALL'UMIDITÀ.

Avvertenze: Non installare questo apparecchio in spazi ristretti quali scaffali o unità simili.

AVVERTENZA: Non utilizzare prodotti ad alta tensione nell'area circostante il presente prodotto (per es. dispositivi elettrici insetticidi). Il presente prodotto può presentare malfunzionamenti a causa di una scarica elettrica.

AVVERTENZA: Non esporre l'apparecchio all'acqua (sgocciola-mento o spruzzi) e non collocare su di esso oggetti riempiti di liquidi, quali ad esempio vasi.

AVVERTENZA: Non ostruire le aperture di ventilazione. Installare secondo le istruzioni del fabbricante.

Le feritoie e le aperture sono previste per la ventilazione e per garantire il corretto funzionamento del prodotto, proteggendolo dal surriscaldamento.

Non ostruire le aperture collocando il prodotto su divani, letto, tappeti o altre superfici simili. Non collocare il prodotto incassato in mobili come librerie o scaffali, a meno che non sia prevista una ventilazione sufficiente e siano state seguite le istruzioni del fabbricante.

AVVERTENZA: Nessuna sorgente di fiamma libera, come candele accese, dovrebbe essere appoggiata sull'apparato.

NOTA: Per le marcature di sicurezza, compresa l'identificazione del prodotto e i valori nominali di alimentazione, consultare la targhetta principale sul lato inferiore o su un'altra superficie del prodotto.

AVVERTENZE relative al cavo di alimentazione

La spina di alimentazione permette di scollegare il dispositivo. In situazioni di emergenza la spina di alimentazione deve essere facilmente accessibile.

Verificare i requisiti elettrici nella pagina del manuale d'uso contenente le specifiche tecniche.

Non sovraccaricare le prese di corrente a muro. Sovraccaricare le prese di corrente a muro così come utilizzare prese e prolunghe danneggiate o non fissate, cavi di alimentazione logori o materiali isolanti danneggiati o spaccati è pericoloso. Ognuna di queste condizioni potrebbe causare episodi di folgorazione o incendi. Verificare periodicamente il cavo del dispositivo e scollegarlo qualora ci siano segni visibili di danneggiamento o logoramento, interrompere l'utilizzo del dispositivo e far sostituire il cavo con un pezzo di ricambio idoneo di un centro di manutenzione autorizzato. Proteggere il cavo di alimentazione da sollecitazioni fisiche e meccaniche, evitare ad esempio che venga attorcigliato, piegato, schiacciato, chiuso tra le porte o calpestato. Prestare particolare attenzione alle spine, alle prese di corrente a muro e al punto di uscita del cavo dal dispositivo.

ATTENZIONE: Assicurarsi che i bambini non inseriscano le mani o qualunque altro oggetto all'interno del *condotto dell'altoparlante.

* condotto dell'altoparlante: apertura presente sulla cassa (diffusore) che garantisce la piena riproduzione dei suoni bassi

AVVERTENZA: Usare esclusivamente adattatori a corrente alternata con il presente dispositivo. Non usare un'alimentazione elettrica di un altro dispositivo o di un altro fabbricante. L'utilizzo di un qualsiasi altro cavo di alimentazione o di una modalità di alimentazione diversa potrà causare danni al dispositivo e sarà revocata la garanzia del prodotto.

Simboli

~	Indica la corrente alternata (CA).
— — —	Indica la corrente continua (CC).
☐	Indica apparecchi di classe II.
⏻	Indica lo stato di stand-by.
I	Indica "ON" (acceso).
⚡	Indica un voltaggio pericoloso.

Informazioni avviso software Open Source

Per ottenere il codice sorgente contenuto in questo prodotto secondo quanto consentito dalle licenze GPL, LGPL, MPL e altre licenze Open Source, visitare <http://opensource.lge.com>.

In aggiunta al codice sorgente, sono disponibili per il download tutti i termini di licenza, le esclusioni di responsabilità e le relative note di copyright.

LG Electronics fornirà anche il codice open source su CD-ROM su richiesta tramite e-mail all'indirizzo opensource@lge.com addebitando il costo delle spese di distribuzione (ad esempio il costo di supporti, spedizione e gestione).

L'offerta è valida per un periodo di tre anni a partire dalla nostra ultima spedizione di questo prodotto. L'offerta è valida per gli utenti che avranno ricevuto queste informazioni.

Indice

1 Per iniziare

- 2 Informazioni di sicurezza
- 6 Introduzione
- 7 Pannello anteriore
- 8 Pannello posteriore
- 9 Telecomando
- 12 Posizione degli altoparlanti
- 13 Installazione della sound bar

2 Collegamento

- 14 Organizzazione dei cavi (opzionale)
- 14 Connessione dell'Adattatore CA
- 15 Collegamento subwoofer wireless
- 17 Collegamento alla TV
- 17 – Utilizzo di un cavo OPTICAL
- 17 – LG Sound Sync
- 19 – Utilizzo di un cavo HDMI
- 19 – Funzione ARC (Audio Return Channel)
- 19 – Cos'è il SIMPLINK?
- 20 – Informazioni aggiuntive per sistema HDMI
- 21 Collegamento apparecchiatura opzionale
- 21 – Connessione HDMI
- 22 – Collegamento di OPTICAL IN
- 22 – Collegamento USB
- 22 – Dispositivi USB compatibili
- 23 – Requisiti del dispositivo USB
- 23 – File riproducibili

3 Utilizzo

- 25 Funzionamento di base
- 25 – Utilizzo dell'USB
- 26 Altre operazioni
- 26 – Utilizzo del telecomando della TV
- 27 – AUTO POWER Attivata/Disattivata
- 28 – Cambiamento automatico della funzione
- 28 – Avvio rapido (Quick Start)
- 29 Uso della tecnologia Bluetooth wireless
- 29 – Note sul Bluetooth
- 29 – Profili Bluetooth
- 29 – Ascoltare la musica da un dispositivo Bluetooth
- 31 – Controlla il dispositivo Bluetooth collegato
- 31 – Blocco della connessione Bluetooth (BT LOCK)
- 31 Utilizzo dell'applicazione BLUETOOTH
- 31 – Installare l'applicazione "Music Flow Bluetooth" in un dispositivo BLUETOOTH
- 32 – Attivare il BLUETOOTH con l'applicazione "Music Flow Bluetooth"

4 Risoluzione dei problemi

- 33 Risoluzione dei problemi
- 33 – Generale
- 34 – NOTE relative all'uso del wireless
- 35 – NOTE per lasciare la modalità Demo

5 Appendice

- 36 Marchi depositati e licenze
- 37 Specifiche
- 39 Maneggiare l'altoparlante

1

2

3

4

5

Introduzione

Simboli usati in questo manuale

Nota

Indica note speciali e caratteristiche di funzionamento.

Attenzione

Indica precauzioni per evitare possibili danni dovuti a un uso incorretto.

Pannello anteriore

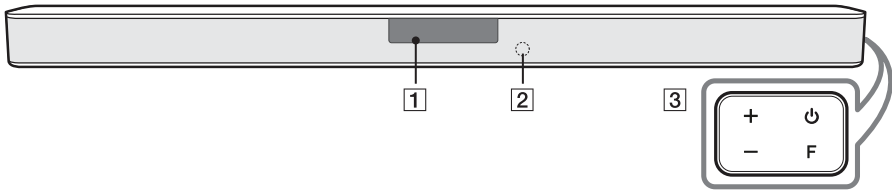

1

Per iniziare

Finestra di visualizzazione

- 1**
- Il display si oscurerà automaticamente se non viene digitato nulla per 15 secondi. Premendo qualsiasi pulsante, il display si illuminerà nuovamente.

- 2** Sensore remoto

⏻ (Standby (In attesa))

- ACCENDE o SPEGNE l'unità.

F (Funzione)

- Selezionare la funzione e la sorgente d'ingresso premendo ripetutamente **F**.

3

Sorgente di ingresso / Funzione	Display
Dispositivo ottico ARC	OPT/HDMI ARC
Bluetooth	BT
LG Sound Sync (Senza fili)	LG TV
HDMI IN	HDMI
USB	USB

+/- (Volume)

- Regola il livello del volume.

- ⚠ Questa unità verrà spenta per risparmiare il consumo di energia nel caso in cui l'unità principale non sia collegata al dispositivo esterno e non sia usata per 15 minuti.

Pannello posteriore

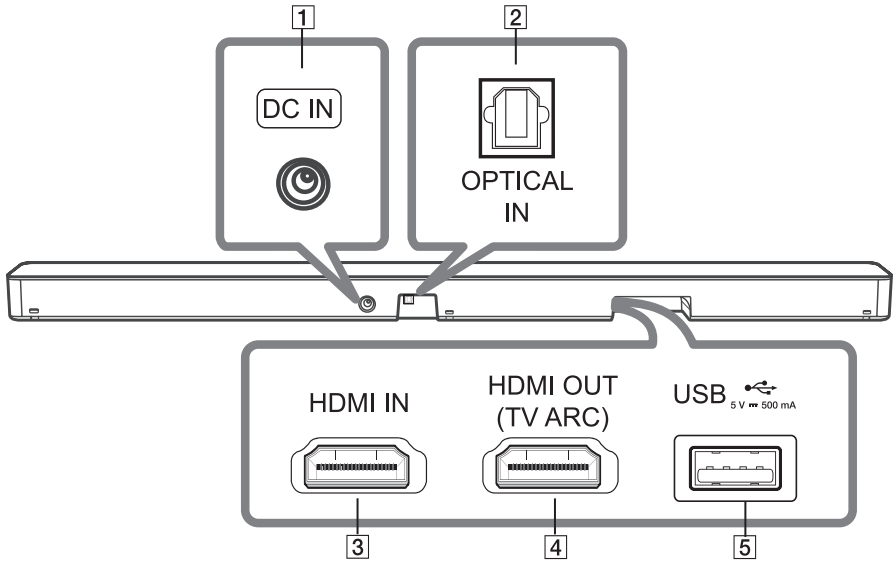

- | | |
|----------|--|
| 1 | DC IN
- Connettere all'adattatore CA. |
| 2 | OPTICAL IN
- Connettere il connettore OPTICAL IN che si trova sul retro dell'unità, al connettore OPTICAL OUT della TV. |
| 3 | HDMI IN
- Collegare il connettore HDMI IN che si trova sul retro dell'unità, al connettore HDMI OUT del dispositivo esterno.
Si può godere il suono e l'immagine attraverso il collegamento HDMI sul dispositivo esterno. |
| 4 | HDMI OUT (TV ARC)
- Collegare il connettore HDMI OUT (TV ARC) sul retro dell'unità al connettore ARC sul televisore. |
| 5 | Porta USB
- Collegare il dispositivo di memoria USB alla porta USB sul retro dell'unità. |

Telecomando

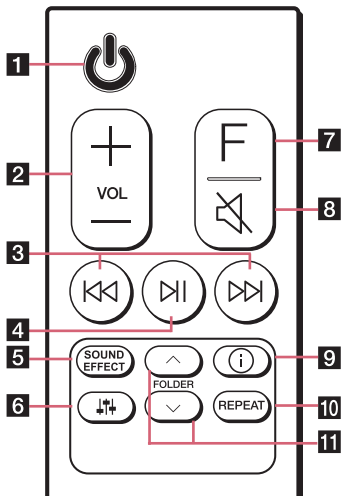

Sostituzione della batteria

Rimuovere il coperchio della batteria sulla parte posteriore del telecomando e inserire la batteria prestando attenzione ai segni **+** e **-**.

Rischio di incendio o di esplosione se la batteria viene sostituita con un'altra di tipo sbagliato.

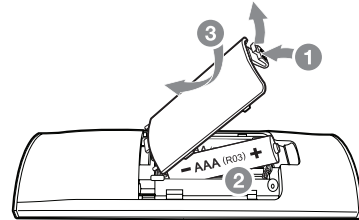

1

Per iniziare

- | | |
|----------|--|
| 1 | <p>⏻ (Standby (In attesa))</p> <ul style="list-style-type: none"> - ACCENDE o SPEGNE l'unità. |
| 2 | <p>VOL (Volume) +/-</p> <ul style="list-style-type: none"> - Regola il volume dell'altoparlante. |
| 3 | <p>⏮/⏭ (Salta/Cerca)</p> <ul style="list-style-type: none"> - Premere ⏮ o ⏭ per passare alla traccia successiva o precedente. - Premere e mantenere ⏮ o ⏭ durante la riproduzione e rilasciarlo nel punto che si desidera ascoltare. |
| 4 | <p>⏸ (Play/Pausa)</p> <ul style="list-style-type: none"> - Avvia la riproduzione. /Sospende la riproduzione. <p>• Blocco di connessione BT (Bluetooth): consente di collegare un dispositivo Bluetooth solo alle funzioni Bluetooth e LG TV. (Pagina 31)</p> <p>Per attivare o disattivare il blocco della connessione Bluetooth, tenere premuto ⏸ per circa 3 secondi e ripremerlo nella funzione BT (Bluetooth).</p> |

SOUND EFFECT

- Seleziona una modalità effetto audio utilizzando **SOUND EFFECT**.

Sul display	Descrizione
AI SOUND PRO	Analizza la proprietà del suono in ingresso e fornisce il suono ottimizzato per il contenuto in tempo reale.
BASS BLAST o BASS BLAST+	Rinforza i suoni bassi e potenti.
STANDARD	È possibile godersi un suono ottimizzato.
DTS VIRTUAL : X	Puoi goderti un audio surround più immersivo, effetto cinema.

5

- **Telecomando della TV:** permette che controlliate il volume di questa unità dal vostro telecomando della TV anche dal prodotto dell'altra azienda. (Pagina 26)
Per attivare o disattivare la funzione TV Remote, tenere premuto **SOUND EFFECT** per circa 3 secondi e premerlo nuovamente.

- ! Marche di televisori supportati

LG	Panasonic	Philips	Samsung	Sharp	Sony	Toshiba	Vizio
----	-----------	---------	---------	-------	------	---------	-------

🔊 (Sintonizzazione sonora)

- Regola il livello sonoro di ogni altoparlante.
Selezionare l'altoparlante che si desidera regolare utilizzando **🔊** e regolando il livello del suono utilizzando **VOL +/—**.

6

- ! Vedi pagina 12 per ulteriori informazioni sugli altoparlanti.

Display	Descrizione	Distanza
WF	Subwoofer	-15 ~ 6
TRE	Treble (acuti)	-5 ~ 5
BAS	Bass (bassi)	-5 ~ 5

7

F (Funzione)

- Selezionare la funzione e la sorgente d'ingresso premendo ripetutamente **F**.

8

🔇 (Muto)

- Premere **🔇** per disattivare l'unità. Per annullarla, premere nuovamente **🔇**.

ⓘ (Informazioni)

- È possibile visualizzare varie informazioni della sorgente di ingresso premendo ⓘ.
- OPT (ottico)/ARC/HDMI (HDMI IN): formato audio
- BT (**Bluetooth**): nome del dispositivo **Bluetooth** connesso
- USB: informazioni sulle tracce contenute su un USB.

9

- **ACCENSIONE/SPEGNIMENTO automatico:** permette all'unità di accendersi e spegnersi automaticamente tramite segnali di ingresso: Ottico, LG TV o **Bluetooth** (pagina 27)
Per attivare o disattivare la funzione AUTO POWER, tenere premuto ⓘ per circa 3 secondi e premerlo nuovamente.

REPEAT

10

- Premere **REPEAT** per selezionare la ripetizione desiderata o la modalità Random.

FOLDER ^/∨

11

- Cerca una cartella sul dispositivo USB.
-

1

Per iniziare

Posizione degli altoparlanti

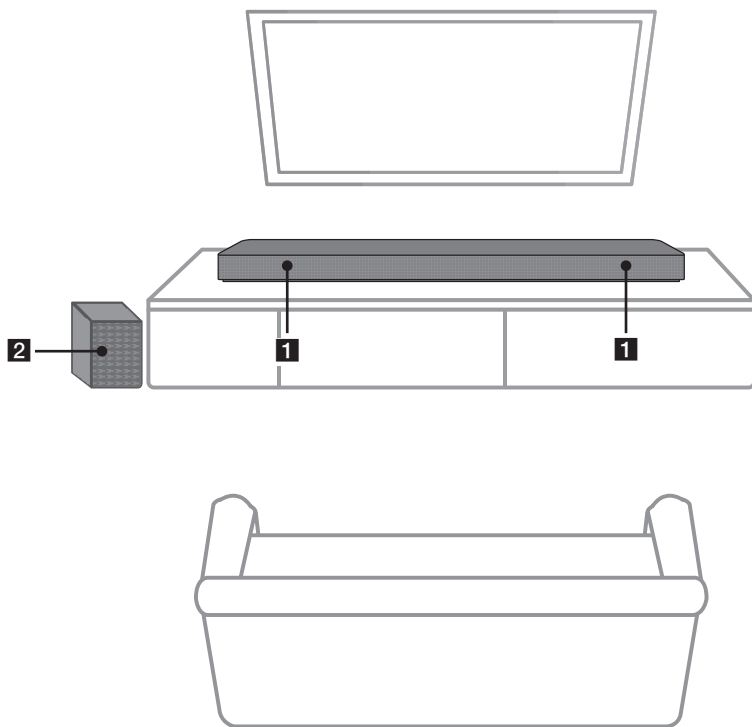

1 Altoparlanti frontali

2 Subwoofer

Installazione della sound bar

Puoi sentire il suono collegando l'unità all'altro dispositivo: TV, lettore di dischi Blu-ray, lettore DVD, ecc.

Posiziona l'unità di fronte alla TV e collegala al dispositivo desiderato. (Pagine 17 - 22)

Puoi posizionare il subwoofer wireless in qualsiasi punto della tua stanza. Tuttavia, è meglio posizionare il subwoofer vicino all'unità principale. Ruotarlo leggermente verso il centro della stanza per ridurre i riflessi sulle pareti.



! Nota

Se la barra audio copre il sensore remoto del TV, separare la barra sonora dal TV di 10 - 15 cm o più.

! Attenzione

- Per le migliori prestazioni della connessione wireless come **Bluetooth** o subwoofer wireless, non installare l'unità su mobili in metallo, poiché la connessione wireless comunica attraverso un modulo posto sul fondo dell'unità.
- Prestare attenzione a non graffiare la superficie dell'Unità/Subwoofer durante la loro installazione o spostamento.

Organizzazione dei cavi (opzionale)

Si possono utilizzare delle fascette fermacavo per sistemare il cavo.

1. Tenere insieme i cavi utilizzando le fascette fermacavo come mostrato sotto.
2. Stringere le fascette fermacavo.

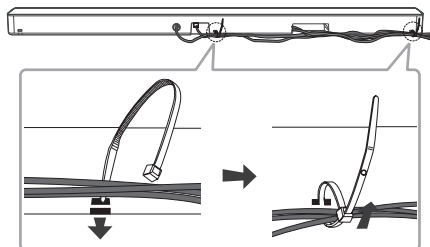

! Nota

- Dopo il completamento di tutti i collegamenti, si potranno sistemare i cavi secondo necessità.
- Le fascette per cavi non sono supportate.

Connessione dell'Adattatore CA

Collegare l'altoparlante all'alimentazione elettrica utilizzando l'adattatore CA in dotazione.

1. Collegare il cavo di alimentazione CA in dotazione all'adattatore CA.
2. Collegare il cavo dell'adattatore CA all'ingresso dell'adattatore DC IN.
3. Inserire il cavo di alimentazione CA in una presa CA.

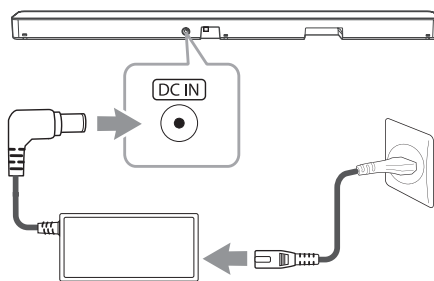

! Attenzione

Usare l'adattatore CA soltanto con questo dispositivo. Non usare una alimentazione di corrente di un altro dispositivo o produttore. Usare un altro cavo di corrente potrebbe danneggiare il dispositivo e rendere nulla la garanzia.

Collegamento subwoofer wireless

Indicatore LED del subwoofer wireless

Colore LED	Stato
Giallo - verde (lampeggio)	La connessione è in corso.
Giallo - verde	La connessione è completa.
Rosso	Il subwoofer wireless è in modalità standby o la connessione non è riuscita.
Off (Nessun display)	Il cavo di alimentazione del subwoofer wireless è staccato.

Impostazione del subwoofer wireless per la prima volta

1. Collegare il cavo di alimentazione della soundbar e il subwoofer wireless alla presa.
2. Accendere la soundbar. La soundbar e il subwoofer wireless si connetteranno automaticamente.
 - Il LED giallo-verde sulla parte frontale del subwoofer senza fili si accende.

Accoppiamento manuale del subwoofer wireless

Se la connessione non è stata effettuata correttamente, verificare se il LED rosso è acceso lampeggia sul diffusore acustico wireless, che non emette alcun suono. Per risolvere il problema, seguire i passaggi indicati.

1. Premere il tasto **PAIRING** sul retro del subwoofer senza fili.

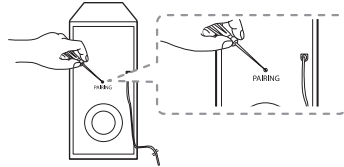

- Il LED giallo-verde sulla parte frontale del subwoofer senza fili lampeggia rapidamente. (Se il LED giallo-verde non lampeggia, tenere premuto il tasto **PAIRING**.)
2. Accendere la soundbar.
 - L'accoppiamento è completo. Il LED giallo-verde sulla parte frontale del subwoofer senza fili si accende.

! Nota

- Sono necessari alcuni secondi (o un periodo maggiore) per instaurare la comunicazione tra l'unità principale e il subwoofer.
- Quanto più l'unità principale e il subwoofer sono vicini, tanto migliore sarà la qualità del suono. Si raccomanda di installare l'unità e il subwoofer il più vicino possibile ed evitare i casi seguenti.
 - C'è un ostacolo tra l'unità principale e il subwoofer.
 - C'è un dispositivo che utilizza la stessa frequenza della connessione wireless, ad esempio un'attrezzatura medica, un forno a microonde o un dispositivo LAN wireless.
 - Per prevenire interferenze, tenere la Soundbar e il subwoofer a una distanza superiore a 1 metro da altri dispositivi (ad es., router wireless, forno a microonde, ecc.).

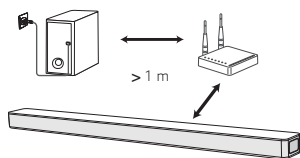

Collegamento alla TV

Collegatevi con questa unità e la TV usando il cavo ottico digitale o il cavo HDMI considerando lo stato della TV.

Utilizzo di un cavo OPTICAL

1. Collegare lo spinotto OPTICAL IN sul retro dell'unità allo spinotto OPTICAL OUT sulla TV usando un cavo OPTICAL.

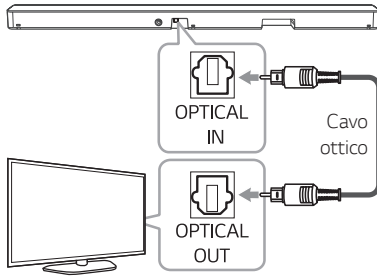

2. Selezionare la sorgente di ingresso per OPT/HDMI ARC premendo ripetutamente **F**.

Sulla finestra di visualizzazione si legge la voce "OPT" se si collega normalmente l'unità alla TV.

! Nota

- Prima di collegare il cavo ottico, assicurarsi di rimuovere il coperchio di protezione della presa se il cavo ne è munito.
- Potete godervi l'audio della TV tramite gli altoparlanti di questa unità. Nel caso di alcuni modelli di TV, dovete selezionare l'opzione di altoparlante esterno dal menu della TV. (Per dettagli, fare riferimento al manuale d'uso della vostra TV.)
- Se l'unità è collegata contemporaneamente via OPTICAL e via ARC, il segnale ARC ha la priorità assoluta.

LG Sound Sync

Sound Sync Wireless

Potete controllare alcune funzioni di questa unità con il telecomando della TV tramite la funzione LG Sound Sync. Esso è compatibile con la TV di LG che supporta la funzione LG Sound Sync. Verificare che il logo LG Sound Sync sia presente sulla vostra TV.

Funzione controllabile dal telecomando della LG TV: Volume alto/basso, muto

Eseguire uno dei seguenti collegamenti, in relazione alle capacità dell'apparecchiatura.

! Nota

- Potete anche usare il telecomando di questa unità quando usate la funzione LG Sound Sync. Se usate il telecomando della TV nuovamente, l'unità si sincronizza con la TV. A seconda delle specifiche tecniche della TV, il volume e l'azzeramento del volume dell'unità si sincronizzano a quelle della TV.
- In assenza di connessione, accertatevi della condizione della TV e dell'alimentazione.
- Accertare la condizione di questa unità e il collegamento nei casi seguenti quando si usa la funzione LG Sound Sync.
 - L'unità è spenta.
 - Modificare la funzione in altre.
 - Scollegare il cavo ottico.
 - Disconnessione del collegamento wireless provocata dall'interferenza o da una distanza.
- La quantità di tempo per spegnere questa unità è differente in relazione alla TV quando impostate la funzione AUTO POWER su ON.

LG Sound Sync con collegamento cablato

1. Collegare la LG TV all'unità usando un cavo ottico.

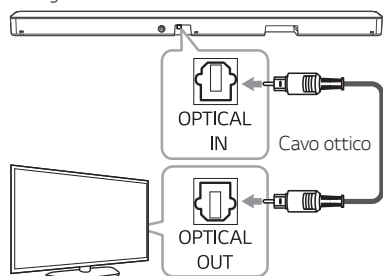

2. Impostare la presa audio della TV per sentire il suono attraverso questa unità:
(Vedere il manuale di istruzioni della TV per i dettagli della funzione LG Sound Sync.)
3. Accendere l'unità premendo .
4. Selezionare la sorgente di ingresso per OPT/HDMI ARC premendo ripetutamente **F**.

Potete vedere "LGOPT" sulla finestra del display se si collega normalmente questa unità e la TV.

LG Sound Sync con collegamento wireless

1. Accendere l'unità premendo .
2. Selezionare la funzione LG TV premendo ripetutamente **F**.
3. Impostare l'uscita audio della TV per ascoltare l'audio tramite questa unità:

La scritta "PAIRED" appare sulla finestra del display per circa 3 secondi e quindi si può vedere "LG TV" sulla finestra del display se si esegue il collegamento normale fra questa unità e la TV. (Vedere il manuale di istruzioni della TV per i dettagli della funzione LG Sound Sync.)

! Nota

Se spegnete l'unità premendo direttamente  (Accensione), LG Sound Sync (Wireless) sarà disconnesso.

Utilizzo di un cavo HDMI

Se collegate questa unità a una TV che supporta HDMI CEC e ARC (Audio Return Channel), potete godere dell'audio della TV attraverso gli altoparlanti di questa unità senza la necessità di collegare il cavo ottico.

1. Collegare il connettore HDMI OUT (TV ARC) sul retro dell'unità al connettore ARC sul televisore utilizzando un cavo HDMI.

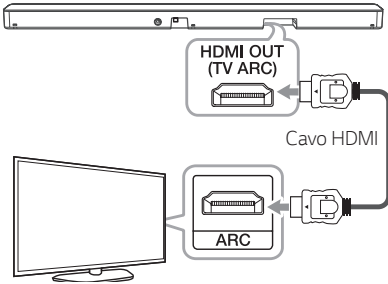

2. Selezionare la sorgente di ingresso per OPT/HDMI ARC premendo ripetutamente **F**.

Sulla finestra di visualizzazione si legge la voce "ARC" se si collega normalmente l'unità alla TV.

! Nota

- Potete godervi l'audio della TV tramite gli altoparlanti di questa unità. Nel caso di alcuni modelli di TV, dovete selezionare l'opzione di altoparlante esterno dal menu della TV. (Per dettagli, fare riferimento al manuale d'uso della vostra TV.)
- A seconda del modello della tua TV LG, potresti dover attivare la funzione SIMPLINK sulla tua TV LG.
- Quando si passa da un'altra funzione alla funzione ARC è necessario impostare la sorgente del segnale su OPT/HDMI ARC. A questo punto l'unità passa automaticamente alla funzione ARC.

Funzione ARC (Audio Return Channel)

La funzione ARC consente l'invio del flusso audio dalla TV HDMI al jack HDMI OUT dell'unità.

Per utilizzare questa funzione:

- La TV deve supportare le funzioni ARC e HDMI-CEC e le funzioni HDMI-CEC e ARC devono essere impostate su On.
- Il metodo di impostazione delle funzioni HDMI-CEC e ARC può variare a seconda del modello di TV. Per dettagli sulla funzione ARC, fare riferimento al Manuale dell'utente della TV.
- È necessario utilizzare il cavo HDMI (Cavo HDMI™ con Ethernet, di tipo A ad alta velocità).
- Dovete collegare HDMI OUT sull'unità con HDMI IN della TV che supporta la funzione ARC utilizzando un cavo HDMI.
- È possibile collegare solo una Sound bar a una TV compatibile con collegamento ARC.

Cos'è il SIMPLINK?



Quando l'unità e la LG TV con funzione SIMPLINK sono collegate tra loro con un cavo HDMI, alcune funzioni di questa unità sono controllate dal telecomando della TV.

Funzioni controllabili dal telecomando della LG TV: Accensione /Spegnimento, Alza/Abbassa volume, ecc.

Per maggiori dettagli sulla funzione SIMPLINK consultare il Manuale dell'utente della TV.

Gli apparecchi LG TV con la funzione SIMPLINK sono dotati di un logo come quello sopra riportato.

! Nota

- In base allo stato dell'unità, alcune funzioni di SIMPLINK potrebbero differire da quanto ti aspetti o non funzionare.
- A seconda della TV o del lettore collegato con questa unità, l'operazione SIMPLINK potrebbe differire dal tuo scopo.

Informazioni aggiuntive per sistema HDMI

- Quando un dispositivo HDMI o DVI compatibile viene collegato, accertarsi di quanto segue:
 - Tentare lo spegnimento del dispositivo HDMI/DVI e di questo riproduttore. Successivamente, accendere il dispositivo HDMI/DVI e lasciarlo acceso per circa 30 secondi, quindi commutare su questo riproduttore.
 - L'ingresso video del dispositivo collegato è configurato correttamente per questa unità.
 - Il dispositivo collegato è compatibile con ingressi video 720 x 576p (o 480p), 1280 x 720p, 1920 x 1080i o 1920 x 1080p.
- Non tutti i dispositivi HDMI o DVI compatibili con HDCP funzionano con questo riproduttore.
 - L'immagine non verrà visualizzata correttamente con un dispositivo non HDCP.

! Nota

- Se un dispositivo HDMI connesso non accetta un'uscita audio del lettore, l'audio del dispositivo HDMI può essere distorto o può non uscire.
- La modifica della risoluzione una volta che il collegamento è già stato effettuato potrebbe causare malfunzionamenti. Per risolvere questo problema, spegnere il lettore, quindi accenderlo nuovamente.
- Se il collegamento HDMI con il sistema di protezione HDCP non viene verificato, lo schermo della TV diventa nero. In questo caso, verificare il collegamento HDMI o scollegare il cavo HDMI.
- Se ci sono disturbi o linee sullo schermo, controllare il cavo HDMI (la lunghezza è generalmente limitata a 4,5 m.)
- Non potete modificare la risoluzione video nella modalità HDMI. Cambiare la risoluzione video del componente collegato.
- Se il segnale di uscita video non funziona normalmente quando si collega il proprio computer all'ingresso HDMI IN, modificare la risoluzione del computer su 576p (o 480p), 720p, 1080i o 1080p.

Lista di controllo di cavi HDMI

Alcuni cavi HDMI hanno una cattiva trasmissione del segnale, che provoca problemi con la trasmissione audio e video.

Se anche dopo la connessione con i cavi HDMI continuate ad avere problemi con il segnale audio e video, ad esempio non c'è audio o il suono si interrompe, o si sente rumore di fondo dalla soundbar e/o non c'è segnale video o segnale video pulito sulla TV, il problema potrebbe essere il cavo HDMI.

Utilizzare il cavo con il marchio del logo della certificazione HDMI premium. Si consiglia di utilizzare "Cavo HDMI ad alta velocità con Ethernet" o versione successiva.

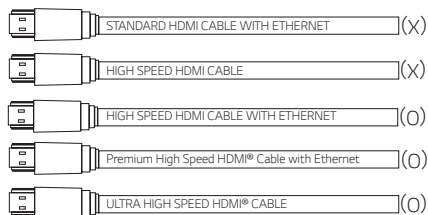

Collegamento tramite cavo HDMI*

La vostra televisione deve supportare le caratteristiche HDMI più recenti (HDMI CEC¹⁾ / ARC (Audio Return Channel)) affinché possiate godere pienamente del canale di trasmissione Live con il sistema audio attraverso il cavo HDMI. Qualora la vostra TV non supporti queste funzioni HDMI, il sistema audio deve essere collegato attraverso un cavo OPTICAL.

1) HDMI CEC (High-Definition Multimedia Interface Consumer Electronics Control)

Il Consumer Electronics Control (CEC) è una funzione HDMI concepita per consentire a un utente di comandare e controllare i dispositivi abilitati CEC, che sono connessi attraverso HDMI utilizzando solo uno dei loro telecomandi.

* I nomi commerciali per CEC sono SimpLink (LG), Anynet+ (Samsung), BRAVIA Sync (Sony), EasyLink (Philips), ecc.

Collegamento apparecchiatura opzionale

Connessione HDMI

E' possibile collegare un dispositivo da HDMI per riprodurre solo audio.

Per godersi soltanto il suono

Puoi goderti l'audio dal dispositivo esterno che connetti.

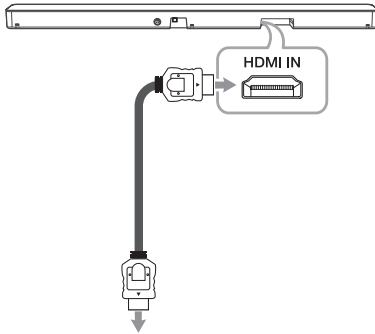

Lettoce Blu-ray Disc, lettore DVD, ecc.

1. Collegare il connettore HDMI IN sul retro dell'unità a HDMI OUT del dispositivo audio quale un lettore Blu-ray, un lettore DVD, ecc.
2. Selezionare la fonte di ingresso a HDMI premendo **F** ripetutamente.

Per riprodurre audio e video

Puoi riprodurre audio e video dal dispositivo esterno che connetti.

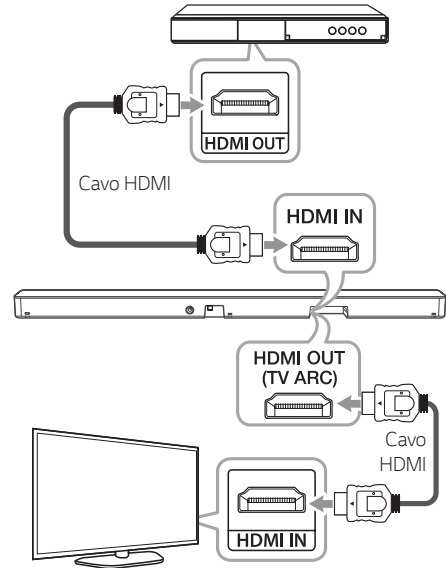

1. Collegare la presa HDMI IN sul retro dell'unità con la presa HDMI OUT sul dispositivo esterno come lettore Blu-ray, lettore DVD, ecc.
2. Collegare il connettore HDMI OUT (TV ARC) sul retro dell'unità al connettore HDMI IN sul televisore.
3. Selezionare la fonte di ingresso a HDMI premendo **F** ripetutamente.

! Nota

- I segnali Audio e Video non vengono emessi quando l'unità è spenta.
- Lo spinotto HDMI OUT (TV ARC) è per il collegamento TV. Anche se il multicanale viene collegato all'unità attraverso un cavo HDMI, l'unità può solo uscire a 2 canali PCM verso la TV.
- Se il tuo televisore non supporta la sorgente audio DTS, collega il dispositivo di riproduzione (sorgente) alla presa HDMI IN o OPTICAL IN sulla soundbar per ascoltare l'audio DTS.

Collegamento di OPTICAL IN

Connettere uno spinotto di uscita ottica dei dispositivi esterni allo spinotto OPTICAL IN.

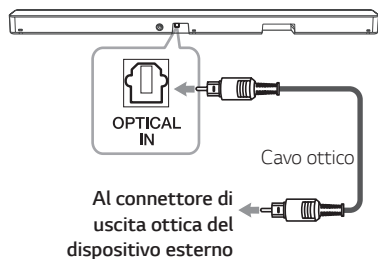

1. Collegare l'ingresso OPTICAL IN che si trova sul retro dell'unità all'ingresso Optical Out del dispositivo esterno.
2. Selezionare la sorgente di ingresso per OPT/HDMI ARC premendo ripetutamente **F**.

Sulla finestra di visualizzazione si legge la voce "OPT" se si collega normalmente l'unità al proprio dispositivo.

! Nota

Prima di collegare il cavo ottico, assicurarsi di rimuovere il coperchio di protezione della presa se il cavo ne è munito.

! Attenzione

Se il cavo ottico non è connesso nella direzione giusta, può causare danni al connettore ottico.



Connettore ottico



Cavo ottico

<O>



Connettore ottico



Cavo ottico

<X>

Collegamento USB

Collega il dispositivo di memoria USB alla porta USB sul retro dell'unità.

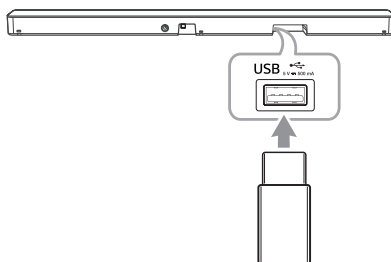

! Nota

Se il cavo HDMI è collegato all'unità, l'inserimento di un dispositivo USB potrebbe essere limitato a seconda della forma del dispositivo stesso.

Per maggiori informazioni sulla riproduzione di file su un dispositivo USB, fai riferimento alla pagina 25.

Staccare il dispositivo USB dell'unità.

1. Selezionare una differente funzione/modalità.
2. Estrarre il dispositivo USB dall'unità.

Dispositivi USB compatibili

- Lettore MP3 : Lettore MP3 filo flash (rapido).
- Drive flash per USB : Dispositivi che supportano USB 2.0.
- La funzione USB di questa unità non supporta alcuni dispositivi USB.

Requisiti del dispositivo USB

- Non sono supportati i dispositivi che richiedono l'installazione di programma addizionale collegato ad un computer.
- Non estrarre il dispositivo USB mentre è in funzione.
- Per un dispositivo USB di elevata capacità, possono essere necessari molti minuti per la ricerca.
- Per evitare la perdita di dati, fare il backup dei dati.
- La porta USB dell'unità non può essere collegata al PC. L'unità non può essere usata come dispositivo di memoria.
- Il sistema del file exFAT non è supportato su questa unità. (I sistemi FAT16/FAT32/NTFS sono disponibili.)
- In relazione ad alcuni dispositivi, esso può non essere disponibile per riconoscere quanto segue sull'unità.
 - HDD esterno
 - Lettori di schede
 - Dispositivi bloccati
 - Dispositivi USB di tipo hardware
 - Nodo USB
 - Uso del cavo di prolunga USB
 - iPhone/iPod/iPad
 - Dispositivo Android

File riproducibili

Frequenza di campionamento

MP3 : tra 32 e 48 kHz

WMA : tra 32 e 48 kHz

OGG : tra 32 e 48 kHz

FLAC : 32 kHz, 44,1 kHz, 48 kHz, 88,2 kHz, 96 kHz, 176,4 kHz e 192 kHz (16 bit/ 24 bit)

WAV : 32 kHz, 44,1 kHz, 48 kHz, 88,2 kHz, 96 kHz, 176,4 kHz e 192 kHz (16 bit/ 24 bit)

Bitrate

MP3 : tra 80 e 320 kbps

WMA : tra 56 e 128 kbps

OGG : tra 64 e 500 kbps

- Numero file massimo: Fino a 2,000
- Numero massimo di directory: Fino a 200
- Un file protetto da DRM (Gestione di diritti digitali) non può essere riprodotto sull'unità.
- I file di video nel dispositivo a memoria USB non possono essere riprodotti.
- A seconda delle prestazioni del dispositivo USB, la riproduzione potrebbe non funzionare bene.

! Nota

- Le cartelle e le tracce su USB sono riconosciuti come di seguito.

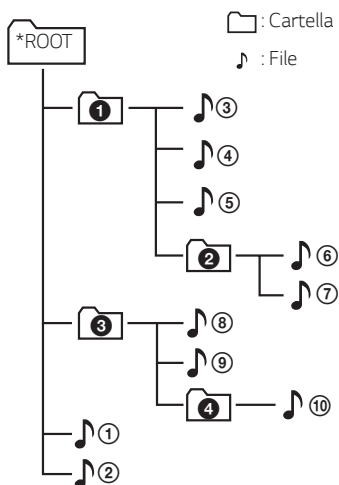

- Se non ci sono tracce in una cartella, la cartella non apparirà.
- Le tracce verranno riprodotte dalla traccia ① alla traccia ⑩ una per una.
- Le tracce verranno riprodotte in ordine di registrazione, questo può essere diverso a seconda delle circostanze della registrazione.
- Questa unità può visualizzare solo i nomi delle tracce o cartelle che contengono numeri o caratteri inglesi.
- *ROOT: la prima schermata si può vedere quando un'unità riconosce l'USB è "ROOT".

Funzionamento di base

Utilizzo dell'USB

1. Collegare il dispositivo USB alla porta USB.
2. Selezionare la funzione USB premendo ripetutamente **F**.

Verso	Fare questa operazione
Riproduzione	Premere ▶▶ sul telecomando.
Pausa	Durante la riproduzione, premere ▶▶ sul telecomando.
Passa alla traccia successiva/ precedente	Durante la riproduzione, premere ▶▶ sul telecomando per passare alla traccia successiva. Riproduzione di meno di 3 secondi, premere ◀◀ sul telecomando per passare alla traccia precedente. Riproduzione dopo 3 secondi, premere ◀◀ sul telecomando per passare all'inizio della traccia.
Cercare una sezione specifica all'interno di una traccia	Tenere premuto ◀◀ / ▶▶ sul telecomando durante la riproduzione e rilasciarlo nel punto in cui si desidera ascoltare.
Riproduzione ripetuta o casuale	Premere ripetutamente REPEAT sul telecomando. Fare riferimento alla nota per maggiori dettagli sul cambio display.
Cerca una cartella	Premere FOLDER ^ / ∨ sul telecomando.
Ripristinare la riproduzione	Questa unità memorizza un brano corrente che viene riprodotto prima di cambiare la funzione o spegnere l'unità.

! Nota

- Il punto di ripresa può essere cancellato quando si estrae il cavo di alimentazione o si rimuove il dispositivo USB dall'unità
- La ripetizione/riproduzione casuale funziona come segue.

Sul display	Descrizione
OFF	Riproduce i brani sul dispositivo USB in ordine.
ONE	Riproduce uno stesso brano ripetutamente.
FOLDER	Riproduce ripetutamente i brani in una cartella.
ALL	Riproduce tutti i brani sul dispositivo USB ripetutamente.
SHUFFLE	Riproduce tutte le canzoni in modo casuale per una volta, e termina la riproduzione.

Altre operazioni

Utilizzo del telecomando della TV

È possibile controllare alcune funzioni dell'unità tramite il telecomando del televisore, anche se di marca diversa.

Le funzioni controllabili sono il volume su/giù e il muto.

Tenere premuto il pulsante **SOUND EFFECT** sul telecomando per circa 3 secondi. Una volta visualizzata la dicitura "ON - TV REMOTE", è possibile controllare l'unità tramite il telecomando del televisore.

Per verificare lo stato di questa funzione, premere e tenere premuto il tasto **SOUND EFFECT** sul telecomando.

Per disattivare questa funzione, premere e tenere premuto **SOUND EFFECT** sul telecomando e premerlo nuovamente mentre si scorre "ON - TV REMOTE".

! Nota

- Assicurarsi che l'uscita audio del televisore sia impostata su [Altoparlante esterno].
- Questa funzione non è attiva sul Telecomando Magico della TV LG.
- Questa funzione potrebbe non funzionare correttamente quando alcune funzioni di controllo della TV come HDMI CEC, SIMPLINK e LG Sound Sync sono ATTIVATE.
- Questa funzione potrebbe non funzionare correttamente quando l'unità e il TV sono collegati con un cavo HDMI.
- Alcuni modelli di telecomando potrebbero non essere supportati.

Come scollegare il collegamento di rete wireless o il dispositivo wireless

Impostare la funzione ALIMENTAZIONE AUTOMATICA ACCESA/SPENTA per disattivare e spegnere l'unità.

AUTO POWER Attivata/ Disattivata

Questa unità si accende automaticamente da una sorgente di ingresso: Optical, LG TV o **Bluetooth**.

Quando accendi la tua TV o un dispositivo esterno collegato a questa unità, questa unità riconosce il segnale di ingresso e seleziona la funzione adatta. Puoi ascoltare l'audio dal tuo dispositivo.

Se si tenta di connettere un dispositivo **Bluetooth**, l'unità si accende e si connette al dispositivo **Bluetooth**.

Per attivare questa funzione, tenere premuto ⓘ sul telecomando per circa 3 secondi e premerlo nuovamente mentre si scorre "OFF-AUTO POWER."

Per verificare lo stato di questa funzione, tenere premuto ⓘ sul telecomando.

Per disattivare questa funzione, tenere premuto ⓘ sul telecomando per circa 3 secondi e premerlo nuovamente mentre si scorre "ON-AUTO POWER."

! Nota

- Dopo l'accensione dell'unità con la funzione AUTO POWER, questa verrà spenta automaticamente se il segnale proveniente dalla TV collegata con LG Sound Sync rimane assente per un determinato periodo di tempo (Optica/Wireless).
- Dopo l'accensione dell'unità con la funzione AUTO POWER, questa verrà spenta automaticamente in caso di assenza di segnale per un certo periodo di tempo dal dispositivo esterno.
- Una volta disattivata direttamente l'unità, questa non può essere attivata automaticamente dalla funzione AUTO POWER. L'unità può essere attivata dalla funzione AUTO POWER se dopo 5 secondi di segnale assente, il segnale ottico viene ripristinato.
- In relazione al dispositivo collegato, questa funzione può non essere attiva.
- Se si scollega la connessione **Bluetooth** da questa unità, alcuni dispositivi **Bluetooth** tentano di connettersi all'unità continuamente. Pertanto si raccomanda di scollegare la connessione prima di spegnere l'unità.
- Quando si accende l'unità per la prima volta, la funzione Alimentazione automatica è attivata.
- Per utilizzare questa funzione, l'unità principale deve essere presente nell'elenco dei dispositivi associati al dispositivo **Bluetooth**.
- È possibile attivare la funzione AUTO POWER solo quando l'unità è accesa.

Cambiamento automatico della funzione

Questa unità riconosce segnali di ingresso come ottici, HDMI ARC, **Bluetooth** e LG TV e quindi cambia automaticamente la funzione adatta.

Quando entra il segnale Optical

Quando accendi il dispositivo esterno collegato a questa unità con un cavo Optical, questa unità modifica la funzione in Optical. Puoi ascoltare l'audio dal tuo dispositivo.

Quando provi a collegare il dispositivo BLUETOOTH

Quando provi a collegare il tuo dispositivo **Bluetooth** a questa unità, viene selezionata la funzione **Bluetooth**. Riproduci la tua musica sul dispositivo **Bluetooth**.

Quando si accende la TV o un dispositivo esterno

Quando si accende il televisore o un dispositivo esterno collegato da quello tra ottico, LG Sound Sync (ottico o wireless) o HDMI ARC questa sound bar cambia la funzione appropriata e si può ascoltare il suono attraverso di essa.

! Nota

- Questa unità non modifica la funzione in ottica se, il SIMPLINK del lettore di Blu-ray disc, set-top box o del televisore collegato ecc. sono impostati su acceso o il dispositivo CEC supportato collegato è acceso. Se si desidera utilizzare la funzione automatica di cambio funzione disattivare la funzione SIMPLINK sulla propria TV LG. Lo spegnimento del SIMPLINK dura circa 30 secondi.
- Se viene impostata la funzione di blocco della connessione **Bluetooth**, la connessione **Bluetooth** sarà disponibile soltanto tramite **Bluetooth** o la funzione LG TV. (Pagina 31)

Avvio rapido (Quick Start)

Questa unità può rimanere in modalità di standby con bassi consumi di energia, per ridurre i tempi di avvio dell'unità quando viene riaccesa.

Per attivare questa funzione, premere  sull'unità per 3 secondi quando l'apparecchio è acceso.

"ON - Q. START" appare sul display.

Per disattivare questa funzione, premere nuovamente  sull'unità per 3 secondi quando l'apparecchio è acceso.

"OFF - Q. START" appare sul display.

! Nota

- Se la funzione di avvio rapido è impostata e un'alimentazione CA viene accidentalmente riconnessa all'unità per mancanza di corrente, ecc., la funzione di avvio rapido si attiverà quando l'unità viene accesa e spenta una volta.
- Se la funzione di Avvio rapido è attiva, i consumi di energia elettrica saranno maggiori rispetto a quando la funzione di Avvio rapido non è attiva.
- Questa funzione potrebbe non essere disponibile a seconda dei modelli.

Uso della tecnologia Bluetooth wireless

Note sul Bluetooth

Il **Bluetooth** è una tecnologia di comunicazione wireless per il collegamento a corto raggio.

L'audio può essere interrotto quando il collegamento interferisce con altra onda elettronica o si collega il **Bluetooth** in altre stanze.

Collegare dispositivi individuali con la tecnologia **Bluetooth** wireless non comporta alcun onere di pagamento. I cellulari dotati di tecnologia wireless **Bluetooth** possono essere sovrapposti, se il collegamento è stato effettuato tramite **Bluetooth**.

- Dispositivi disponibili: Smartphone, lettore MP3, notebook, ecc.
- Version: 4,0
- Codec: SBC, AAC

Profili Bluetooth

Per usare la tecnologia **Bluetooth** wireless, i dispositivi devono essere adatti per interpretare certi profili. Questo altoparlante è compatibile con il seguente profilo.

A2DP (Advanced Audio Distribution Profile) (profilo distribuzione audio avanzata)

Ascoltare la musica da un dispositivo Bluetooth

Prima di iniziare la procedura di accoppiamento, assicurarsi che la funzionalità **Bluetooth** sul proprio dispositivo mobile sia attiva. Vedere guida dell'utente del **Bluetooth**. Una volta che l'operazione di accoppiamento è stata eseguita, non deve essere più ripetuta.

1. Selezionare la funzione **Bluetooth** premendo ripetutamente **F**. Sarà visualizzato "BT" e quindi il messaggio "READY" nella finestra del display.
2. Usare il dispositivo **Bluetooth** ed eseguire l'operazione di accoppiamento. Quando si cerca questo altoparlante sul dispositivo **Bluetooth**, viene indicata una lista di dispositivi rilevati nel display del dispositivo **Bluetooth** in relazione al tipo di dispositivo **Bluetooth** usato. Il tuo altoparlante viene visualizzato come "LG SN4(XX)".
3. Selezionare "LG SN4(XX)".

! Nota

- "XX" indica le ultime due cifre dell'indirizzo. Per esempio, se l'indirizzo MAC dell'unità è 9C:02:98:4A:F7:08, sul dispositivo **Bluetooth** verrà visualizzata la dicitura "LG SN4(08)".
- A seconda della tipologia di dispositivo **Bluetooth**, alcuni dispositivi hanno una modalità di accoppiamento differente. Per informazioni dettagliate sull'accoppiamento **Bluetooth**, consultare il manuale del dispositivo **Bluetooth**.

4. Quando l'unità viene connessa con successo al tuo dispositivo **Bluetooth**, "PAIRED" → il nome del tuo dispositivo → sulla finestra di visualizzazione compare la voce "BT".

! Nota

- Se non è disponibile la visualizzazione del nome del dispositivo dell'unità, verrà visualizzato "-".
- Per verificare il nome del dispositivo collegato premere ⓘ sul telecomando. Verrà quindi visualizzato il nome del dispositivo **Bluetooth** collegato.

5. Ascoltare la musica.

Per riprodurre la musica memorizzata nel dispositivo **Bluetooth**, consultare la guida dell'utente del **Bluetooth**.

! Nota

- Quando si utilizza la tecnologia **Bluetooth** è necessario impostare una connessione tra l'unità e il dispositivo **Bluetooth** mantenendolo il più vicino possibile. Il collegamento potrebbe essere instabile nei seguenti casi:
 - Tra l'unità e il dispositivo **Bluetooth** è presente un ostacolo.
 - È presente un dispositivo che utilizza le stesse frequenze della tecnologia **Bluetooth**, ad esempio un'attrezzatura medica, un forno a microonde o un dispositivo LAN wireless.

! Nota

- Se il collegamento **Bluetooth** non funziona in modo appropriato, riprovare l'accoppiamento.
- L'audio può essere interrotto quando il collegamento interferisce con altre onde elettroniche.
- L'accoppiamento è limitato a un dispositivo **Bluetooth** per ogni unità e l'accoppiamento multiplo non è supportato.
- In relazione al tipo di dispositivo, non potete usare la funzione del **Bluetooth**.
- La funzione **Bluetooth** può essere utilizzata con cellulari, lettori MP3, Notebook, ecc.
- Man mano che aumenta la distanza tra il dispositivo **Bluetooth** e l'unità, la qualità dell'audio diminuisce.
- Quando l'unità viene spenta o il dispositivo **Bluetooth** viene allontanato dall'unità, il collegamento viene disattivato.
- In questo caso, collegare nuovamente il dispositivo **Bluetooth** all'unità.
- Quando l'unità non è collegata, nella finestra del display appare "READY".
- Quando si collega un dispositivo **Bluetooth** (dispositivo iOS, ecc) a questa unità o si attiva il dispositivo, il livello del volume può essere sincronizzato con quello dell'altro dispositivo.
- Nel caso tu decida di passare ad un'altra funzione dopo aver connesso un dispositivo **Bluetooth**, la connessione **Bluetooth** verrà disconnessa. E quando ritornerai alla funzione **Bluetooth**, la connessione **Bluetooth** verrà abilitata automaticamente.

Controlla il dispositivo Bluetooth collegato

È possibile controllare il dispositivo **Bluetooth** collegato dall'unità; riproduzione, pausa, salta, volume.

! Nota

- Solo il sistema operativo Android OS e iOS è disponibile per usare questa funzione.
- Questa funzione non può essere supportata a seconda del dispositivo **Bluetooth** o alcune delle TV gestite in modo diverso.

Blocco della connessione Bluetooth (BT LOCK)

Puoi limitare la connessione **Bluetooth** alle sole funzioni BT (**Bluetooth**) e LG TV, in modo da prevenire connessioni **Bluetooth** non intenzionali.

Per attivare questa funzione tenere premuto **▶||** sul telecomando per circa 3 secondi in modalità BT (**Bluetooth**) e premerlo nuovamente quando scorrendo sul display si arriva alla voce "OFF - BT LOCK". Ora puoi limitare la connessione **Bluetooth**.

Per disattivare questa funzione, tenere premuto **▶||** sul telecomando per circa 3 secondi in modalità BT (**Bluetooth**) e premerlo nuovamente quando scorrendo sul display compare la voce "ON - BT LOCK".

! Nota

Anche impostando su On la funzione BT LOCK la soundbar si accende tramite la funzione di accensione automatica. Disattivare la funzione di accensione automatica per evitare che ciò accada. (pagina 27)

Utilizzo dell'applicazione BLUETOOTH

! Nota

- L'applicazione "Music Flow Bluetooth" può essere usata con questa unità solo su dispositivi con sistema operativo Android.
- Potrebbero essere applicati costi aggiuntivi per i dati in base all'ambiente Internet o al piano mobile.

Informazioni sull'applicazione "Music Flow Bluetooth"

"Music Flow Bluetooth" offre una suite di funzioni utili per questa unità.

Per usare altre funzioni, si consiglia di scaricare e installare l'applicazione gratuita "Music Flow Bluetooth".

Installare l'applicazione "Music Flow Bluetooth" in un dispositivo BLUETOOTH

Esistono due modi per installare l'applicazione "Music Flow Bluetooth" sul dispositivo **Bluetooth**.

Installa l'applicazione "Music Flow Bluetooth" tramite il codice QR

1. Installare "Music Flow Bluetooth" usando il codice QR. Usare il software di analisi per analizzare il codice QR.



2. Toccare l'icona di installazione.

! Nota

- Verificare che il dispositivo **Bluetooth** sia collegato a Internet.
- Assicurarsi che il dispositivo **Bluetooth** dispone di un software di scansione. Se non ne avete uno, scaricarlo da "Android Market Google (Google Play Store)".
- A seconda della zona, il codice a barre può non funzionare.
- È possibile trovare l'applicazione disponibile per questa unità utilizzando l'applicazione "LG Audio".
Android OS: Ver 5.0 (o versioni successive)

Installare "Music Flow Bluetooth" da "Google Android Market (Google Play Store)"

1. Toccare l'icona di "Google Android Market (Google Play Store)".
2. Nella barra di ricerca, digitare "Music Flow Bluetooth" per cercare l'applicazione.
3. Nell'elenco dei risultati, cercare e toccare "Music Flow Bluetooth" per avviare il download dell'applicazione **Bluetooth**.

! Nota

- Verificare che il dispositivo **Bluetooth** sia collegato a Internet.
- Assicurarsi che sul dispositivo **Bluetooth** sia presente "Google Android Market (Google Play Store)".

Attivare il BLUETOOTH con l'applicazione "Music Flow Bluetooth"

"Music Flow Bluetooth" consente di collegare il dispositivo **Bluetooth** all'unità.

1. Toccare l'icona "Music Flow Bluetooth" nella pagina principale per avviare "Music Flow Bluetooth"; quindi passare al menu principale.
2. Per maggiori informazioni sul funzionamento, selezionare [Impostazioni] e [Assistenza].

! Nota

- L'applicazione "Music Flow Bluetooth" sarà disponibile nella versione software come segue;
 - Android O/S : V. 4.0.3 (o successiva)
- Se usi l'app "Music Flow Bluetooth" durante il funzionamento, potrebbero esserci delle differenze tra l'app "Music Flow Bluetooth" e il telecomando offerto in dotazione. Usa il telecomando fornito se necessario.
- A seconda del dispositivo **Bluetooth**, l'app "Music Flow Bluetooth" potrebbe non funzionare.
- Dopo la connessione dell'applicazione "Music Flow Bluetooth", la musica può essere emessa dal dispositivo. In questo caso, tenta nuovamente la procedura di connessione.
- Se utilizzi le altre applicazioni o modifichi le impostazioni sul tuo dispositivo **Bluetooth** mentre utilizzi l'app "Music Flow Bluetooth", l'app "Music Flow Bluetooth" potrebbe funzionare in modo anomalo.
- Quando l'app "Music Flow Bluetooth" funziona in modo anomalo, controlla il dispositivo **Bluetooth** e la connessione dell'app "Music Flow Bluetooth", quindi riprova a connetterti.
- A seconda del sistema operativo dello smartphone, noterai alcune differenze nel funzionamento di "Music Flow Bluetooth".
- Anche se la connessione **Bluetooth** verrà disconnessa, quando si cambia la funzione è possibile utilizzare l'app "Music Flow Bluetooth".
- Alcune funzioni aggiuntive dell'app "Music Flow Bluetooth" potrebbero non essere attive a seconda della distanza tra l'unità e il dispositivo **Bluetooth**, e delle condizioni della rete wireless.

Risoluzione dei problemi

Generale

Sintomi	Causa/Soluzione
L'unità non funziona correttamente.	<ul style="list-style-type: none"> • Spegnerne l'alimentazione di questa unità e il dispositivo esterno collegato (TV, Woofer, lettore DVD, amplificatore, etc.) e riaccenderli. • Scollega il cavo di alimentazione dell'unità e il dispositivo esterno collegato (TV, woofer, lettore DVD, amplificatore, ecc.) quindi riprova a collegare. • L'impostazione precedente non può essere salvata quando il dispositivo è spento.
Nessuna alimentazione	<ul style="list-style-type: none"> • Il cavo dell'alimentazione è scollegato. Collegare il cavo di alimentazione. • Controllare se la corrente è disattivata. Verificare le condizioni usando altri dispositivi elettronici.
Nessun suono	<ul style="list-style-type: none"> • Sorgente di input non corretta selezionata. Controllare la sorgente di input e selezionare la sorgente di input corretta. • La funzione silenziosa è attivata. Premere  (Muto) o regolare il livello del volume per cancellare la funzione silenziosa. • Quando utilizzi la connessione con un dispositivo esterno (set top box, dispositivo Bluetooth, ecc.), regola il livello del volume del dispositivo.
Nessun suono woofer	<ul style="list-style-type: none"> • Il cavo di alimentazione del subwoofer non è collegato. Inserisci la spina del cavo di alimentazione nella presa a parete. • L'accoppiamento fra l'unità e il subwoofer viene interrotto. Collega l'unità e il subwoofer. (pagina 15)
Il telecomando non funziona correttamente.	<ul style="list-style-type: none"> • Il telecomando è troppo lontano dall'unità. Comandare il telecomando entro circa 7 m. • Esiste un ostacolo nel percorso fra il telecomando e l'unità. Eliminare l'ostacolo. • Le batterie nel telecomando sono esaurite. Sostituire le batterie con batterie nuove.
La funzione AUTO POWER non funziona.	<ul style="list-style-type: none"> • Verifica la connessione del dispositivo esterno come TV, lettore DVD/Blu-Ray o dispositivo Bluetooth. • Controllare lo stato di SIMPLINK sulla vostra TV LG e spegnere SIMPLINK. • In relazione al dispositivo collegato, questa funzione può non essere attiva.
LG Sound Sync non funziona.	<ul style="list-style-type: none"> • Controlla se la tua TV LG supporta LG Sound Sync. • Controlla la connessione di LG Sound Sync (Optical o wireless). • Controlla l'impostazione audio della tua TV e di questa unità.
L'unità non si connette con dispositivi Bluetooth .	<ul style="list-style-type: none"> • Disattivare la funzione di blocco della connessione Bluetooth. (pagina 31)

Sintomi	Causa/Soluzione
Quando rilevate che il suono di uscita dell'unità è basso.	<p>Controllare i dettagli specificati e regolare l'unità basandosi su di essi.</p> <ul style="list-style-type: none"> • Con la barra dei suoni connessa alla TV, modificare l'impostazione AUDIO DIGITAL OUT (AUDIO DIGITALE) sul Menù di Configurazione TV da [PCM] in [AUTO] o [BITSTREAM]. • Con la barra dei suoni connessa al lettore, modificare l'impostazione AUDIO DIGITAL OUT (AUDIO DIGITALE) sul Menù Configurazione Lettore da [PCM] in [PRIMARY PASS-THROUGH] o [BITSTREAM]. • Cambia le impostazioni audio DRC dal menu di configurazione del dispositivo collegato a modalità [OFF]. • Assicurarsi che la modalità Notturna non sia accesa. Disattivare [OFF] la modalità Notturna.
USB non riconosciuto.	<ul style="list-style-type: none"> • Formatta il dispositivo USB e collegalo di nuovo. Quando formatti il dispositivo USB, seleziona il file system disponibile. (Pagina 23)

NOTE relative all'uso del wireless

Sintomi	Causa/Soluzione
Questo dispositivo può presentare un'interferenza wireless.	<ul style="list-style-type: none"> • Il Wireless potrebbe non funzionare normalmente in un'area in cui il segnale è debole. • Si prega di installare il dispositivo abbastanza vicino al subwoofer wireless. • Non installare il dispositivo su un mobile di metallo se si desidera ottenere una performance ottimale.
Il dispositivo Bluetooth potrebbe non funzionare correttamente o emettere rumore nei seguenti casi.	<ul style="list-style-type: none"> • Quando una qualsiasi parte del vostro corpo entra in contatto con il ricetrasmittitore del dispositivo Bluetooth o della sound bar. • Quando è presente un ostacolo o una parete o il dispositivo è installato in un luogo isolato. • Quando è presente un dispositivo (una LAN wireless, un'apparecchiatura medica o un microonde) che utilizza la stessa frequenza, mantenere la maggiore distanza possibile tra i due dispositivi. • Quando si collega il dispositivo al dispositivo Bluetooth, mantenere la minore distanza possibile tra i due dispositivi. • Quando il dispositivo si trova troppo lontano dal dispositivo Bluetooth, la connessione si disconnette e potrebbe anche verificarsi un malfunzionamento.

NOTE per lasciare la modalità Demo

Sintomi	Causa/Soluzione
Impossibile cambiare la sorgente di ingresso con il pulsante F come BT (Bluetooth), HDMI ecc. e il display frontale visualizza solo l'indicazione [DEMO].	Scollegare il cavo di alimentazione e ricollegarlo. Se questo non funziona, dopo aver impostato il volume a 2, tenere premuto il pulsante F (circa 5 secondi) sull'unità principale finché il display indicherà la funzione selezionata.
Il telecomando non funziona. (Nessuna risposta)	

Marchi depositati e licenze

Tutti gli altri marchi sono marchi registrati dei rispettivi proprietari.



Prodotto su licenza da Dolby Laboratories. Dolby, Dolby Audio, e il simbolo a doppia D sono marchi registrati di Dolby Laboratories.



Per informazioni sui brevetti DTS, consultare <http://patents.dts.com>.
Prodotto su licenza della DTS Licensing Limited. DTS, il Logo, DTS e il Logo insieme e Digital Surround sono marchi registrati o marchi di proprietà di DTS, Inc. negli Stati Uniti o in altri paesi.
© DTS, Inc. Tutti i diritti riservati.



Per informazioni sui brevetti DTS, consultare <http://patents.dts.com>. Prodotto su licenza della DTS Licensing Limited. DTS, il simbolo DTS e il simbolo insieme, Virtual:X, e il logo DTS Virtual:X sono marchi registrati o marchi di fabbrica di DTS, Inc., negli Stati Uniti e/o in altri paesi.
© DTS, Inc. Tutti i diritti riservati.



Il marchio denominativo e i loghi **Bluetooth®** sono marchi registrati di proprietà di **Bluetooth SIG, Inc.** e qualunque utilizzo di tali marchi da parte di LG Electronics è concesso in licenza.

Gli altri marchi registrati e denominativi sono di proprietà dei rispettivi proprietari.



I termini HDMI e HDMI High-Definition Multimedia Interface e il logo HDMI sono marchi o marchi registrati di HDMI Licensing Administrator, Inc. negli Stati Uniti e in altri paesi.

Specifiche

Generale	
Consumo di energia	Fare riferimento all'etichetta principale presente sull'unità.
	Standby Networked: 1,0 W (se tutte le porte della rete sono attivate.)
Adattatore CA	<ul style="list-style-type: none"> Modello : DA-38A25 Produttore : Asian Power Devices Inc. Ingresso : 100 - 240 V ~ 50 - 60 Hz Uscita : 25 V $\overline{\text{---}}$ 1,52 A
Dimensioni (L x A x P)	Appross. 890,0 mm X 57,0 mm X 85,0 mm Con piedino
Temperatura di utilizzo	da 5 °C a 35 °C
Umidità utilizzo	Dal 5 % al 90 %
Alimentazione energia Bus (USB)	5 V $\overline{\text{---}}$ 500 mA
Frequenza di campionamento disponibile per l'ingresso audio digitale	32 kHz, 44,1 kHz, 48 kHz, 88,2 kHz, 96 kHz
Formato Audio Digitale in Ingresso disponibile	Dolby Audio, DTS Digital Surround, PCM
Ingresso/Uscita	
OPTICAL IN	3 V (p-p), jack ottico x 1
HDMI IN	19 Pin (Tipo A, connettore HDMI™) x 1
HDMI OUT	19 Pin (Tipo A, connettore HDMI™) x 1
Amplificatore (RMS Uscita)	
Totale	300 W RMS
Anteriore	50 W RMS x 2 (4 Ω a 1 kHz, THD 10 %)
Subwoofer	200 W RMS (3 Ω a 80 Hz, THD 10 %)

Subwoofer wireless	
Requisiti di alimentazione	Vedere etichetta principale sul subwoofer.
Consumo di energia	Vedere etichetta principale sul subwoofer.
Tipo	1 Altoparlante 1 Via
Impedenza	3 Ω
Potenza nominale d'ingresso	200 W RMS
Max. potenza ingresso	400 W RMS
Dimensioni (L x A x P)	Appross. 171,0 mm x 390,0 mm x 261,0 mm

- Design e specifiche tecniche sono soggette a modifica senza preavviso.

Maneggiare l'altoparlante

Durante la spedizione dell'altoparlante

Conservare il cartone di spedizione originale e i materiali di imballo. Se dovete spedire l'apparecchio, per la massima protezione, reimpallare l'unità nel suo imballo originale come era stato imballato in fabbrica.

Mantenere le superfici esterne pulite

- Non utilizzare liquidi volatili come spray insetticida in prossimità dell'unità.
- Strofinare con forza potrebbe danneggiare la superficie.
- Non lasciare prodotti di gomma o di plastica a contatto con l'unità per un lungo periodo di tempo.

Per pulire l'altoparlante, usare un panno morbido

Per pulire il lettore, usare un panno morbido e asciutto. Se le superfici sono molto sporche, usare un panno soffice leggermente inumidito con soluzione detergente non aggressiva. Non usare solventi aggressivi come alcol, benzina, o solvente, perché possono danneggiare la superficie dell'unità.

