



Manuale d'istruzioni
AH 225R MP3 USB
LETTORE CD AUDIO/MP3/WMA
INGRESSI USB E AUX-IN



Importato da:
New Majestic S.p.A.
Via Rossi Martini, 41
26013 Crema (CR) Italia
www.newmajestic.com
MADE IN CHINA



ATTENZIONE

1. **ATTENZIONE:** Riferirsi alle informazioni indicate nella parte esterna dell'apparecchio prima di utilizzare l'apparecchio stesso.
2. **ATTENZIONE:** Al fine di ridurre il rischio di corto circuito, non esporre l'apparecchio alla pioggia e all'umidità. L'apparecchio non deve essere esposto a gocce d'acqua e nessun oggetto contenente liquido, come un vaso, un bicchiere o altro, deve essere posizionato sull'apparecchio stesso.
3. **ATTENZIONE:** La batteria (o le batterie) non deve essere esposta al calore eccessivo, al fuoco o simili.
4. **ATTENZIONE:** La presa di rete viene utilizzata come dispositivo di scollegamento, fare attenzione a non danneggiare il cavo di alimentazione.
5.  **Radiazione laser invisibile** quando l'apparecchio è aperto.
Evitare l'esposizione diretta al fascio laser
6.  Smaltire il prodotto in maniera corretta a seconda delle regolamentazioni in materia di smaltimento.
7. Nessuna sorgente di fiamma nuda, come una candela, deve essere posizionata sull'apparecchio.
8. Prestare particolare attenzione allo smaltimento delle batterie.
9. Usare l'apparecchio in locali dal clima moderato, la temperatura operativa va da +5° a 35°C.
10. Le informazioni tecniche sono indicate sull'etichetta posta sotto l'apparecchio.

AL FINE DI PREVENIRE INCENDI O CORTO CIRCUITO NON ESPORRE L'APPARECCHIO ALLA PIOGGIA O ALL'UMIDITA'.



COMPACT
disc
DIGITAL AUDIO



PUNTO ESCLAMATIVO:

intende informare l'utente che per qualsiasi componente da sostituire bisogna rivolgersi al personale di servizio qualificato/autorizzato.



FRECCIA ALL'INTERNO DI UN TRIANGOLO EQUILATERO:

si intende allertare l'utente della presenza di voltaggio pericoloso non isolato all'interno del prodotto tale da poter causare un corto circuito ed essere di pericolo per le persone.



Il simbolo indica che il prodotto contiene un doppio isolamento tra la tensione di rete pericolosa e le parti accessibili all'utente.

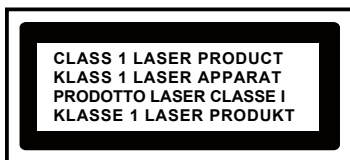

CLASSE 1 LASER - ETICHETTA PRODOTTO –

Le seguenti etichette sono fissate nella parte posteriore dell'apparecchio e indicano la presenza di raggio laser.



ETICHETTA INFORMATIVA SULLE RADIAZIONI:

L'etichetta è posizionata all'interno dell'apparecchio, come mostrato nell'illustrazione l'apparecchio contiene una radiazione laser in accordo con il limite del prodotto laser Classe 1.

Prima di procedere con l'utilizzo dell'apparecchio, si raccomanda di leggere il seguente manuale d'istruzioni

ISTRUZIONI DI SICUREZZA

1. **LEGGERE LE ISTRUZIONI** – Leggere le istruzioni operative prima di utilizzare l' apparecchio.
2. **CONSERVARE LE ISTRUZIONI** – Conservare il seguente manuale d' istruzioni per un eventuale utilizzo futuro.
3. **PRESTARE ATTENZIONE ALLE ISTRUZIONI** – Osservare attentamente tutte le avvertenze e le istruzioni operative.
4. **SEGUIRE LE ISTRUZIONI** – Seguire attentamente tutte le istruzioni operative.
5. **ACQUA E UMIDITA'** – Non usare l' apparecchio vicino all' acqua, per esempio, vicino a vasche da bagno, a lavandini, a lavelli, piscine o superfici bagnate.
6. **VENTILAZIONE** - L' apparecchio deve essere posizionato in un luogo che non interferisca con l' adeguata ventilazione. Non posizionare l' apparecchio sopra letti, divani o superfici simili che potrebbero ostruire le aperture di ventilazione e nemmeno in librerie troppo chiuse che potrebbero impedire la normale ventilazione dell' apparecchio stesso.
7. **CALORE** – L' apparecchio deve essere tenuto lontano dalle fonti eccessive di calore, come i termosifoni, le stufe o altri apparecchio (tipo gli amplificatori) che producono calore.
8. **ALIMENTAZIONE** – L' apparecchio deve essere collegato solo a una alimentazione del tipo descritta nel seguente manuale d' istruzioni o come indicato nell' etichetta posteriore.
9. **PROTEZIONE CAVO ALIMENTAZIONE** – Il cavo di alimentazione deve essere orientato in modo da non essere calpestato e non venire a contatto con altri oggetti posti nelle vicinanze.
10. **CADUTA DI LIQUIDI E OGGETTI** – Prestar cura particolare affinché nessun oggetto o liquido entrino all' interno dell' apparecchio attraverso le fessure.
11. **AVVERTENZE ESD** – Se il display non funziona correttamente oppure se non si verifica alcuna reazione operativa ad alcun comando potrebbe essere causato da scariche elettrostatiche. Spegnerne l' apparecchio ed estrarre il cavo di alimentazione. Ricollegare il cavo dopo alcuni secondi.
12. **RICHIESTA DI ASSISTENZA** – Rivolgersi al personale di servizio qualificato se:
 - a. Il cavo di alimentazione o la presa è danneggiata
 - b. Oggetti o liquido sono caduti all' interno delle fessure dell' apparecchio c. L' apparecchio è stato esposto alla pioggia
 - d. L' apparecchio è caduto, oppure le aperture si sono danneggiate e. L' apparecchio non funziona correttamente
13. **ASSISTENZA** – Per qualsiasi tipo di Servizio l' utente si deve rivolgere al personale di servizio qualificato e autorizzato.

NOTA: CD sporchi o graffiati potrebbero risultare illeggibili, provare a pulirli facendo attenzione a non rigarli oppure sostituirli.

ALIMENTAZIONE

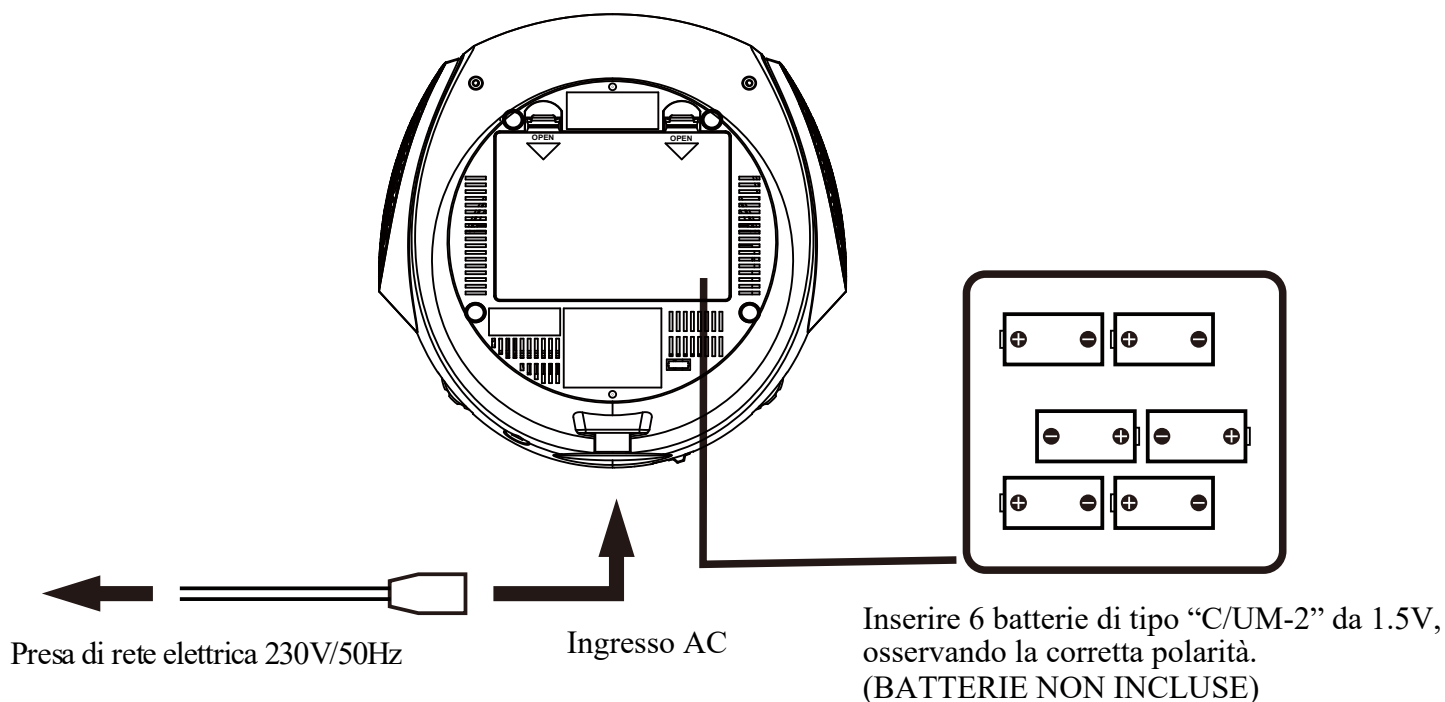

ALIMENTAZIONE AC

L' apparecchio funziona con una alimentazione AC 230V 50Hz, controllare che il voltaggio dell' apparecchio sia compatibile con il voltaggio locale. Accertarsi che il cavo alimentazione AC sia totalmente inserito nell' apparecchio stesso.

ALIMENTAZIONE A BATTERIE

L' apparecchio funziona con 6 batterie 1.5V di tipo "C/UM-2" (non incluse) da inserire nell' apposito scomparto. Accertarsi che le batterie siano inserite correttamente, rispettando le polarità, al fine di evitare qualsiasi danno all' apparecchio. Rimuovere sempre le batterie se l' apparecchio non viene usato per lungo tempo, altrimenti si potrebbe verificare una perdita di liquido dalle batterie stesse e di conseguenza si potrebbe danneggiare l'apparecchio stesso.

Note:

- Usare solo batterie dello stesso tipo. Non mischiare diversi tipi di batterie.
- Se si vuole usare l' apparecchio con le batterie, scollegare lo spinotto di alimentazione AC inserito nell' apparecchio.

POSIZIONE DEI COMANDI

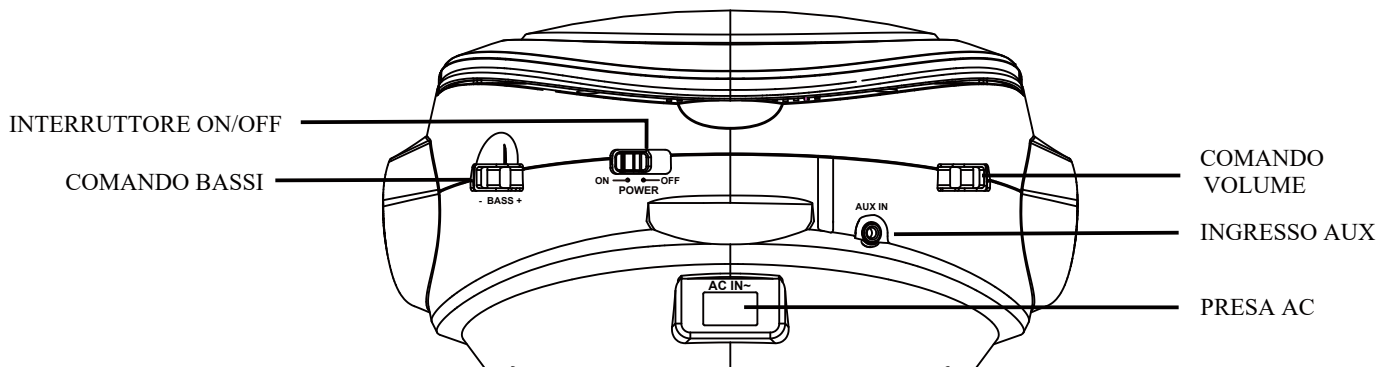
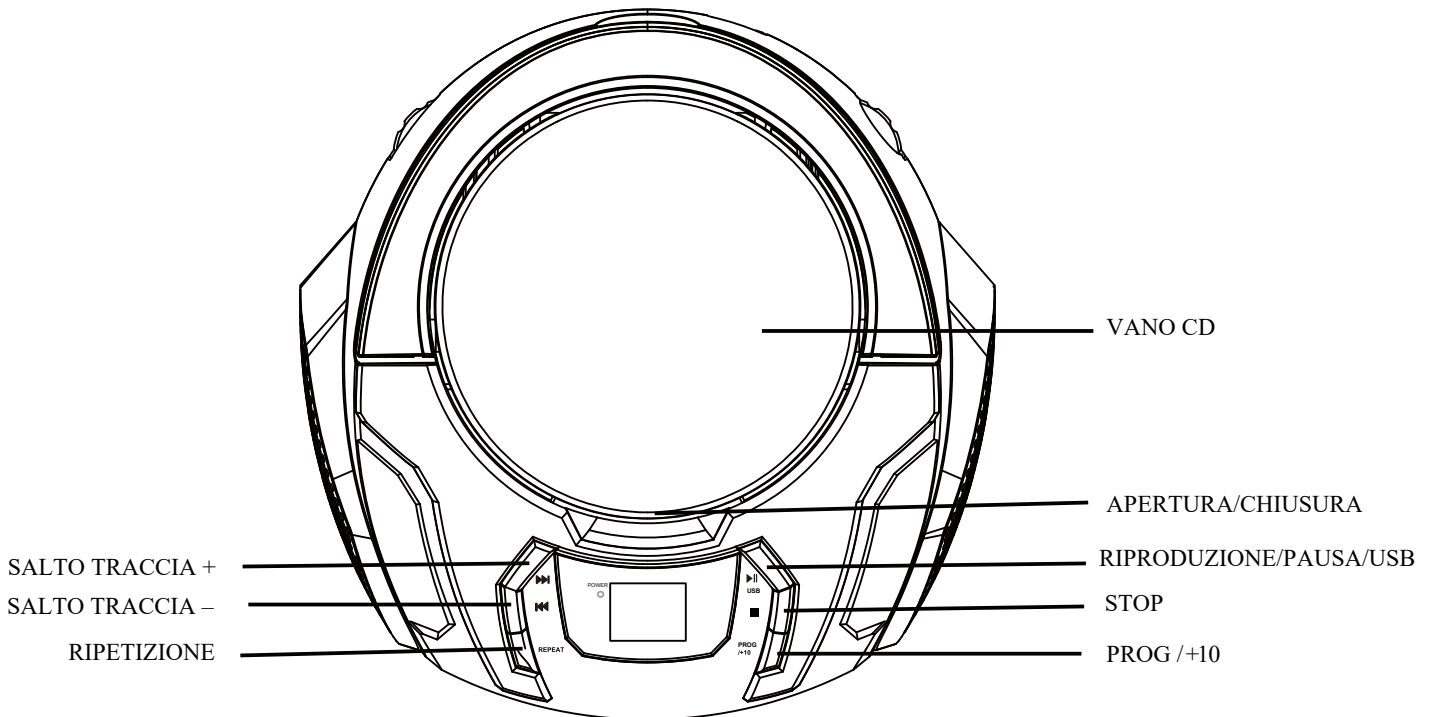
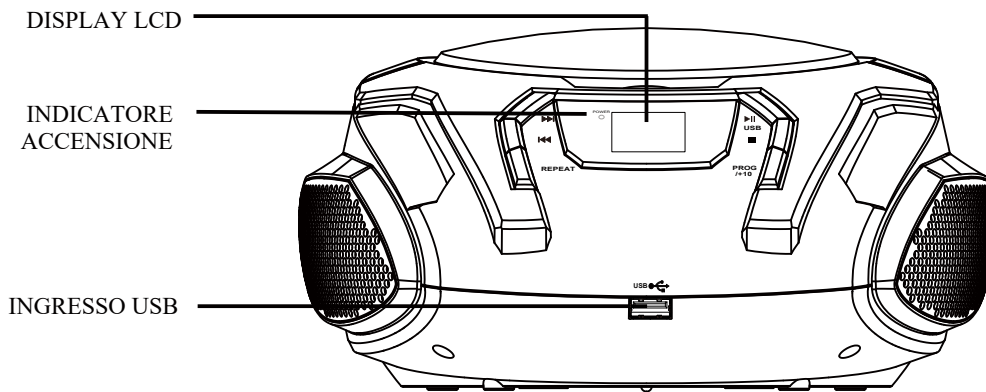



OPERAZIONI CD AUDIO/MP3/WMA

OPERAZIONI GENERALI

PLAY/PAUSE ►  Premere per avviare la riproduzione del disco CD Audio/MP3/WMA, oppure la riproduzione di file MP3/WMA su chiavetta USB. Premere ancora per arrestare temporaneamente la riproduzione.

NOTA: tenere premuto il tasto ►  per commutare fra la modalità CD e quella USB.

SKIP + ►►  Premere per saltare alla traccia successiva, oppure mantenere premuto per avanzare velocemente nella riproduzione.

SKIP -  Premere per saltare alla traccia precedente, oppure mantenere premuto per indietreggiare velocemente nella riproduzione.

STOP ■ Premere per arrestare la riproduzione.

CONTROLLO BASSI

Regolare i bassi sul livello d'ascolto desiderato tramite l'apposito comando.

REGOLAZIONE VOLUME

Regolare il volume d'ascolto sul livello desiderato tramite l'apposito comando.

RIPRODUZIONE CD/MP3/WMA

RIPRODUZIONE CD/MP3/WMA

1. Impostare l'interruttore di accensione sulla posizione ON.
2. Aprire il vano CD e inserire un disco CD AUDIO/MP3/WMA con l'etichetta rivolta verso l'alto all'interno del vano CD.
3. Chiudere il vano CD.
4. Il prodotto inizia la lettura totale delle tracce.
Per i CD Audio, viene mostrato il numero totale delle tracce.
Per i CD MP3/WMA, viene mostrato il numero totale delle tracce con il simbolo MP3/WMA.
5. La riproduzione avrà inizio automaticamente partendo dalla prima traccia.
6. Regolare il VOLUME sul livello d'ascolto desiderato.
7. Premere ancora il tasto PLAY/PAUSE quando si vuole arrestare temporaneamente la riproduzione.
8. Premere il tasto PROG/+10 per saltare le tracce di 10 posizioni (es. dalla 2 alla 12).
9. Premere il tasto STOP per arrestare la riproduzione.

PROGRAMMAZIONE

E' possibile programmare fino a un massimo di 20 tracce per i CD Audio e 99 tracce per MP3/WMA. In modalità STOP:

1. Premere il tasto PROG, il display mostrerà "P01" e "PROG".
2. Selezionare la traccia desiderata usando i tasti SKIP+ oppure SKIP-.
3. Premere il tasto PROG per confermare la traccia desiderata all'interno della programmazione.
4. Ripetere i passaggi 2 e 3 per aggiungere ulteriori tracce nella programmazione.
5. Una volta programmate tutte le tracce, premere il tasto PLAY/PAUSE per avviare la riproduzione programmata.
6. Premere due volte il tasto STOP per terminare la riproduzione programmata.

RIPETIZIONE

Durante la riproduzione, premere ripetutamente il tasto REPEAT per variare la modalità di ripetizione come di seguito:

- 1- RIPETIZIONE 1 (ripete un singolo brano)
- 2- RIPETIZIONE CARTELLA (ripete la cartella - solo per MP3/WMA)
- 3- RIPETIZIONE TUTTI (ripete tutti i brani)
- 4- CASUALE (ripete i brani in modo casuale)

RIPRODUZIONE MP3/WMA DALLA USB

E' possibile ascoltare la musica in formato MP3/WMA usando una chiavetta USB da massimo 32GB formattata in FAT32.

1. Impostare l'interruttore di accensione sulla posizione ON.
2. Inserire la chiavetta USB nell'ingresso USB dell'apparecchio e premere per 2 secondi ►  per commutare sulla modalità USB. Il display mostrerà il numero totale delle tracce contenute nella memoria USB e si avvierà automaticamente la riproduzione.

Durante la riproduzione:

- Premere il tasto ►  per arrestare momentaneamente/riprodurre la traccia corrente.
Premere i tasti SKIP + oppure SKIP – per saltare alla traccia precedente o successiva.
Premere il tasto PROG/+10 per saltare le tracce di 10 posizioni (es. dalla 2 alla 12).
Premere il tasto ■ per arrestare la riproduzione

INGRESSO AUX-IN

1. Impostare l'interruttore di accensione sulla posizione ON.
2. Collegare un cavo da 3,5mm nell'ingresso AUX-IN, quindi connettere l'altra estremità del cavo al dispositivo esterno dalla quale riprodurre l'audio.
3. Dopo aver avviato la riproduzione sul dispositivo esterno, regolare il VOLUME oppure i bassi sull'AH-225R MP3 USB AX.
4. Tutti i comandi inerenti alla riproduzione/pausa/salto traccia vanno gestiti sul riproduttore esterno connesso tramite AUX-IN.

NOTA: il cavo AUX-IN da 3,5mm NON è incluso.

RISPARMIO ENERGETICO (funzione auto-standby)

Quando l'apparecchio è in modalità STOP e non viene utilizzato per 15 minuti si attiva l'auto-standby, riducendo il consumo energetico al minimo.

Per riattivare il prodotto premere il tasto PLAY/PAUSE ► .

SPECIFICHE TECNICHE

Lettore CD Audio/MP3/WMA (CD-DA/CD-R/CD-RW)

Ingresso USB per la riproduzione di file MP3/WMA

Display LCD

Funzione Ripetizione (1/All/Folder/Casuale)

Riproduzione programmata (20 tracce CD Audio/ 99 tracce MP3/WMA)

Manopola per la regolazione dei bassi

Ingresso audio AUX-IN da 3,5mm (cavo Aux non incluso)

Impugnatura per il trasporto

Alimentazione AC 100-240V~50/60Hz (cavo di alimentazione incluso)

Alimentazione DC 9V con 6 batterie di tipo C/UM-2 da 1.5V (batterie non incluse)

Dimensioni: 23,5 (L) x 13,0 (H) x 23,5 (P) cm

Peso: 0,95 Kg



Classe II, doppio isolamento



Logo RAEE (Rifiuti di apparecchiature elettriche ed elettroniche)

CONDIZIONI GENERALI DI GARANZIA PER I PRODOTTI DELLA **New MAJESTIC S.p.A.**

Gentile Cliente, La ringraziamo per il Suo acquisto e Le ricordiamo che il prodotto risponde alle normative vigenti in fatto di costruzione e di sicurezza.

Nel caso si dovessero riscontrare anomalie o difetti del prodotto, la New Majestic S.p.A. offre una Garanzia convenzionale soggetta alle condizioni qui riportate (precisando che la Garanzia convenzionale lascia impregiudicati i diritti del consumatore di cui al D.Lgs. n.206 del 06/09/2005). Per Garanzia si intende esclusivamente la riparazione o la sostituzione gratuita dei singoli componenti o dell'intero bene riconosciuti difettosi nella fabbricazione.

Il periodo di Garanzia non verrà rinnovato o prolungato a seguito di successiva rivendita, riparazione o sostituzione del prodotto stesso.

Le parti riparate, sostituite o il cambio totale del prodotto saranno garantiti per un periodo di **60 giorni** a partire dalla data della riparazione o della sostituzione e naturalmente per la restante durata della Garanzia stessa.

La Garanzia ha validità a partire dalla data comprovata da un documento fiscale valido (scontrino fiscale oppure fattura d'acquisto) per un periodo di **24 mesi** in caso di acquisto con scontrino fiscale e **12 mesi** in caso di acquisto con fattura fiscale (partita iva).

Ci sono dei beni che per le loro normali caratteristiche sono deperibili nel tempo oppure soggetti a consumo e usura derivanti dall'utilizzo, pertanto, per gli accessori inclusi nella confezione di vendita la Garanzia ha validità di **12 mesi**.

Un accumulatore ricaricabile si ritiene difettoso e sostituibile in Garanzia **12 mesi** solo quando risulta interrotto, ossia non eroga più energia e la tensione ai suoi capi è di Zero Volt. Nel caso in cui la capacità di erogare energia risultasse ridotta rispetto al prodotto nuovo (trattasi di consumo/usura) il periodo di Garanzia sarà di **6 mesi**.

Non sono coperti da Garanzia:

- Il deterioramento dovuto ad usura delle parti estetiche e di tutte le componenti che dovessero risultare difettose a causa di negligenza o trascuratezza nell'uso, di errata manutenzione ovvero di circostanze che non possano ricondursi a difetti di fabbricazione dell'apparecchio.
- I manuali d'uso, i software di terzi, le configurazioni, le applicazioni o i dati scaricati dal cliente.
- I difetti causati da un uso improprio del prodotto (cadute, pressioni, deformazioni o uso di oggetti appuntiti).
- Apertura, modifica o riparazione del prodotto da parte di soggetti diversi dal Centro Assistenza Autorizzato.
- I numeri di serie, la data di produzione, il codice a barre o il codice **IMEI** * che risultano essere cancellati, alterati o illeggibili.

Per interventi in Garanzia si prega di rivolgersi presso uno dei Centri Assistenza Autorizzati della New Majestic S.p.A., la cui lista completa è consultabile sul sito www.newmajestic.com, oppure presso il punto vendita dove è stato acquistato il prodotto, consegnando il tagliando di Garanzia debitamente compilato ed allegando lo scontrino fiscale relativo l'acquisto.

ATTENZIONE:

È opportuno conservare integri sia l'imballo che tutti gli accessori in esso contenuti, poiché in caso di invio al laboratorio tecnico è meglio utilizzare la confezione originale con tutti i suoi accessori.

New Majestic S.p.A.

* IL CODICE IMEI E' PER SMARTPHONE, TELEFONI & TABLET 3G / 4G

INFORMAZIONE AGLI UTENTI DI APPARECCHIATURE DOMESTICHE



Ai sensi dell'art. 25 Comma 1 del Decreto Legislativo 14 Marzo 2014, n. 49 "Attuazione delle Direttive 2011/65/UE e 2012/19/UE relative alla riduzione dell'uso di sostanze pericolose nelle apparecchiature elettriche ed elettroniche, nonché allo smaltimento dei rifiuti".

Il simbolo del cassonetto barrato riportato sull'apparecchiatura o sulla sua confezione indica che il prodotto alla fine della propria vita utile deve essere raccolto separatamente dagli altri rifiuti. L'utente dovrà, pertanto, conferire l'apparecchiatura giunta a fine vita agli idonei centri di raccolta differenziata dei rifiuti elettronici ed elettrotecnici, oppure riconsegnarla al rivenditore al momento dell'acquisto di una nuova apparecchiatura di tipo equivalente, in ragione di uno a uno.

L'adeguata raccolta differenziata per l'avvio successivo dell'apparecchiatura dismessa al riciclaggio, al trattamento e allo smaltimento ambientalmente compatibile contribuisce ad evitare possibili effetti negativi sull'ambiente e sulla salute e favorisce il reimpiego e/o riciclo dei materiali di cui è composta l'apparecchiatura.

Lo smaltimento abusivo del prodotto da parte dell'utente comporta l'applicazione delle sanzioni di cui alla corrente normativa di legge.

Eventuali pile o batterie ricaricabili contenute nel dispositivo devono essere smaltite separatamente negli appositi raccoglitori preposti alla raccolta delle pile esaurite.

Smaltimento batterie

Lo smaltimento delle batterie consumate deve avvenire presso gli appositi centri di raccolta differenziata o in base alle regolamentazioni locali. Batterie conformi alla direttiva 2013/56/EC.



DICHIARAZIONE DI CONFORMITA' UE

La sottoscritta Società: **NEW MAJESTIC S.P.A.**
Via Rossi Martini 41
26013 CREMA (CR)

dichiara sotto la propria responsabilità che il prodotto:

TIPO: LETTORE CD/MP3 PORTATILE CON INGRESSO USB

MARCA: MAJESTIC

MODELLO: AH 225R MP3/USB

è costruito in conformità alle seguenti normative:

EN 62479:2010

EN 55032:2015, Class B

EN 61000-3-2:2014

EN 61000-3-3:2013

EN 55020:2007+A12:2016

Draft ETSI EN 301 489-1 V2.2.0 (2017-03)

Final Draft ETSI EN 301 489-3 V2.1.1 (2017-03)

EN 60065:2014

e soddisfa i requisiti essenziali richiesti dalla direttiva 2014/53/UE, dalla direttiva 2011/65/UE, dalle direttive 2009/125/EC, dalla direttiva 2014/35/UE e dal Regolamento Reach (EC) 1907/2006

Crema, 17 Aprile 2019

NEW MAJESTIC S.P.A.
Dean Lacchinelli – Presidente

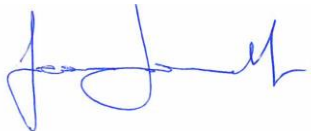

DATA PRODUZIONE: MAGGIO 2019

19