

Y

A

B

C

D

E

F

G

H

I

J

技术要求
 1.黑白印刷;
 2.折叠后尺寸为: 210x145mm;
 3.所有尺寸公差均为±0.5mm。

						105g双铜纸 (黑白印刷 52P)			中山市芬凯 电器有限公司			
											GLEM 烟机说明书-V1 <small>ALX-UT0690E WH(230V-50Hz) C级能效</small>	
标记	处数	分区	更改文件号	签字	日期				阶段标记	重量	比例	YT0690D-0000-020
设计				审核								
校对				批准								
工艺				日期			共 张 第 页		1.05.06.3114			
标准化												

1

2

3

4

5

6

7

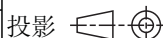

 **GLEM**

Io Cucino
con

 **GLEM**

Thanks very much for choosing our product, please carefully read the following important information regarding installation safety and maintenance. And keep this information booklet accessible for further consultations.

RANGE HOOD INSTRUCTION MANUAL

Dear Customer,

If you follow the recommendations contained in this Instruction Manual, our appliance will give you constant high performance and will remain efficient for many years to come.

RECOMMENDATIONS AND SUGGESTIONS

INSTALLATION

* The manufacturer will not be held liable for any damages resulting from incorrect or improper installation.

* Please read this instruction manual before installing and using this range hood. Please keep this instruction manual in a safe place for future reference.

* Only a qualified and trained service technician can undertake the work of installation and servicing.

* Check that the main voltage corresponds to the one indicated on the rating plate fixed inside the hood.

* If the hood is used in conjunction with non-electrical appliances (e. g. gas burning appliances), a sufficient degree of ventilation must be guaranteed in the room in order to prevent the backflow of exhaust gas. The kitchen must have an opening directly with the open air in order to guarantee the entry of clean air.

* The minimum distance is 750mm from the range hood to a gas hob, and is 650mm to an electric hob. If the installation instructions for gas hobs specify a greater distance, this must be taken into account.

NOTICE: Two or more people are required to install or move this appliance. Failure to do so can cause physical injuries.

USE

* The range hood has been designed only for domestic use to eliminate kitchen fumes.

* Never use the hood for purposes other than what it has been designed for.

- * Never leave high naked flames under the hood when it is in operation.
- * Adjust the flame intensity to direct it onto the bottom of the pan only; making sure that it does not engulf the pan sides.
- * Deep fat fryer must be continuously monitored during use: overheated oil can burst into flame.
- * The hood should not be used by children or persons not instructed in its correct use.

MAINTENANCE

- * Proper maintenance of the range hood will assure proper performance of the unit.
- * Disconnect the hood from the main supply before carrying out any maintenance work.
- * Clean and/or replace aluminum grease filters and activated charcoal filters after specified period of time.
- * Clean the hood using a damp cloth and a neutral liquid detergent.
- * DISPOSAL: Do not dispose this product as unsorted municipal waste. Collection of such waste separately for special treatment is necessary.

WARNING!!

In certain circumstances electrical appliances may be a danger hazard.

- * Do not check the status of the filters while the cooker hood is operating
- * Do not touch the light bulbs after appliance use
- * Do not disconnect the appliance with wet hands.
- * To reduce the risk of fire or electric shock, do not use this fan with any solid-state.
- * Avoid free flame, as it would do damage to the filters from a fire hazard
- * Constantly check food frying to avoid that the overheated oil may become a fire hazard
- * Disconnect the electrical plug prior to any maintenance or servicing.
- * Children don't recognize the risks of electrical appliances. Therefore use or keep the appliance only under supervision of adults and out of the reach from children.

* TO REDUCE THE RISK OF FIRE, ELECTRIC SHOCK, OR INJURY TO PERSONS, OBSERVE THE FOLLOWING:

a) Installation work and electrical wiring must be done by qualified person(s) in accordance with all applicable codes and standards, including fire-rated construction.

b) Sufficient air is needed for proper combustion and exhausting of gases

through the flue (chimney) of fuel burning equipment to prevent back drafting.

c) When cutting or drilling into wall or ceiling, do not damage electrical wiring and other hidden utilities.

d) Ducted fans must always be vented to the outdoors.

* Don't use this product outdoors.

* This appliance is not intended for use by persons (including children) with reduced physical, sensory or mental capabilities, or lack of experience and knowledge, unless they have been given supervision or instruction, concerning use of the appliance by a person responsible for their safety. Children should be supervised to ensure that they do not play with the appliance.

* There shall be adequate ventilation of the room when the range hood is used at the same time as appliances burning gas or other fuels.

* There is a fire risk if cleaning is not carried out in accordance with instructions.

* The exhaust air must not be discharged into a flue which is used for exhausting fumes from appliances burning gas or other fuels.

Do not flambe under the range hood.

Accessible parts may become hot when used with cooking appliances.

Failure to install the screws or fixing device in accordance with these instructions may result in electrical hazards.

CHARACTERISTICS

DIMENSIONS

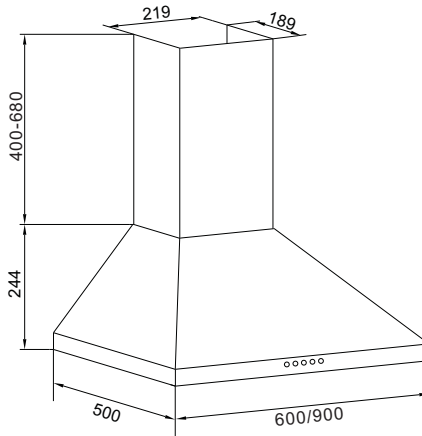

INSTALLATION & USE

(1) OPERATION OF CONTROLS

The hood is operated using the push button on the front panel.

The light switch turns the lamps on and off.

The power switch turns the range hood off.

The blower switch turns the blower on to three speed settings:

1 - LOW SPEED

2 - MEDIUM SPEED

3 - HIGH SPEED



(2) OPERATION OF CONTROLS



The hood is operated using the electronic switch on the front panel.

The power switch turns the range hood on and off.

The light switch turns the lamps on and off.

The blower switch turns the blower on to four speed settings.

Low speed show F1

Medium speed shows F2

High speed shows FC3

Booster shows P

The timer delay switch decides how long the hood stays on after switching off.

Grease Filters

The grease filters should be cleaned frequently. Use a warm detergent solution. Grease filters are washable.

See "INSTALL FILTERS" section for removal and installation instructions.

Non-Ducted Recirculation charcoal filter

The non-ducted recirculation charcoal filter should be changed every 6 months.

See "INSTALL FILTERS" section for removal and installation instructions.

INSTALL THE DUCTWORK

(DUCTED HOODS ONLY)

Caution: To reduce the risk of fire, use metal ductwork is preferred.

1. Decide where the ductwork will run between the hood and the outside.
2. A straight, short duct run will allow the hood to perform most efficiently.
3. Long duct runs, elbows, and transitions

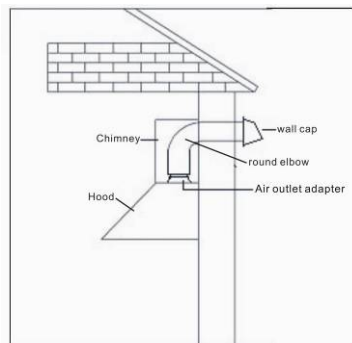

will reduce the performance of the hood. Use as few of them as possible. Larger ducting may be required for best performance with longer duct runs.

4. The air must not be discharge into a flue that is used for exhausting fumes from appliances burning gas or other fuels" "Regulations concerning the discharge of air have to be fulfilled.
5. Install wall cap. Connect round metal ductwork to cap and work back towards hood location. Use duct tape to seal the joints between ductwork sections.

INSTALL ELECTRICAL

Electrical wiring must be done by a qualified person(s) in accordance with all applicable codes and standards. This range hood must be properly grounded. Turn off electrical power at service entrance before wiring.

If the supply cord is damaged, it must be replaced by the manufacturer, its service agent or similarly qualified persons in order to avoid a hazard.

INSTALL THE HOOD

Note 1 : On stainless steel hoods, carefully remove the plastic protective film from all exterior surfaces of the hood and chimney prior to final installation.

Note 2: At least two people will be required to mount the hood.

INSTALL THE HOOD

Minimum hood distance above the cooker must not be less than 650mm.

A maximum of 750mm above the cooker is highly recommended for best capture of cooking impurities.

Distance over 750mm above the cooker are at the installer's and user's discretion - providing that ceiling height and flue length permit.

1. Secure the hood mounting bracket to the wall using (3) ST 5 x 45mm mounting



screws and dry wall anchors. Align the hood body with the hood mounting bracket. Gently lower the hood until it securely engages the bracket.

2. Fix the discharge collar into the air outlet adapter.
3. Attach an adequate length of 150mm round duct to the air outlet adapter.
4. Carefully slide the decorative chimney top down inside the decorative chimney bottom. Carefully place the decorative chimney bottom into the recessed area of the hood body top.
5. Secure the chimney mounting bracket to the wall using (2) ST 5 x 45mm mounting screws and dry wall anchors.
6. Raise the decorative chimney top until its holes align with holes in the chimney mounting bracket (located on the wall).
7. Level the hood and secure the chimney with 2 chimney bracket screws.
8. Fix the hood body with two screws from inside of body.

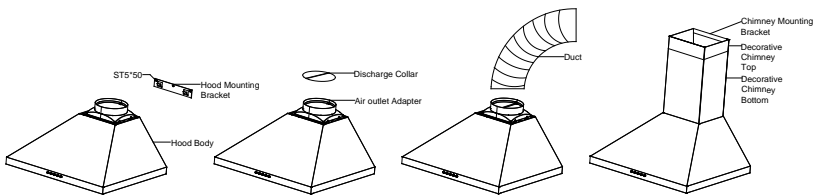

INSTALL FILTERS

1. To remove the grease filter, push in on the metal latch tab. This will disengage the filter from the hood. Tilt the filter downward and remove.
2. To install the grease filter, align rear filter tabs with slots in the hood. Push in the metal latch tab, push filter into position and release. Make sure the filter is securely engaged after assembly.

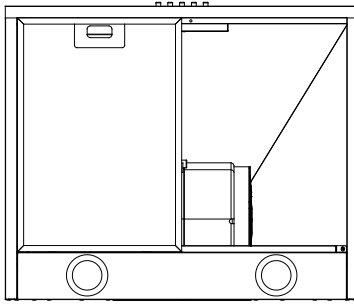

3. To install the charcoal filter, and lock it until the stop click is heard.
4. Install grease filter after charcoal filter is installed.

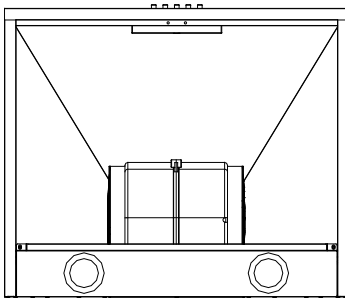

La ringraziamo per aver scelto il nostro prodotto. Leggere attentamente le seguenti informazioni in merito alla sicurezza nel corso dell'installazione e alla manutenzione. Tenere questo manuale a portata di mano per poterlo consultare in futuro.

CAPPA DA CUCINA

MANUALE DI ISTRUZIONI

Gentile cliente,

seguendo le raccomandazioni contenute in questo Manuale di istruzioni, il nostro dispositivo continuerà a fornire prestazioni elevate e manterrà la propria efficienza per molti anni a venire.

RACCOMANDAZIONI E SUGGERIMENTI

INSTALLAZIONE

* Il produttore non verrà ritenuto responsabile per danni derivanti da un'installazione scorretta o impropria.

* Leggere questo manuale di istruzioni prima di procedere all'installazione e all'utilizzo della cappa da cucina. Conservare il manuale in un luogo sicuro per poterlo consultare in futuro.

* L'installazione e manutenzione della cappa può essere eseguita solo da un tecnico qualificato e opportunamente addestrato.

* Verificare che la tensione della rete elettrica corrisponda a quella indicata sulla targhetta riportata all'interno della cappa.

* Se la cappa viene utilizzata con strumentazioni non elettriche (ad es. apparecchi di cottura a gas), è necessario garantire un livello sufficiente di ventilazione nella stanza, al fine di evitare il riflusso dei gas di scarico. La cucina deve essere dotata di una presa ad aria collegata direttamente con l'esterno per assicurare l'entrata di aria pulita.

* La distanza minima della cappa da un piano cottura a gas è di 750 mm e di 650 mm da un piano cottura elettrico. Nel caso in cui le istruzioni per l'installazione del piano cottura a gas indichino una distanza maggiore, sarà necessario tenerlo in considerazione.

NOTA: L'installazione o lo spostamento di questa apparecchiatura richiedono due o più persone. In caso contrario, potrebbero derivarne lesioni fisiche.

UTILIZZO

* Questa cappa è stata progettata esclusivamente per uso domestico con l'obiettivo di eliminare i fumi di scarico provenienti dalla cucina.

- * Non utilizzare mai la cappa per fini diversi da quelli per cui è stata progettata.
- * Non lasciare mai fiamme libere elevate sotto la cappa quando è in uso.
- * Regolare l'intensità della fiamma in modo che sia diretta solo sul fondo della pentola; assicurarsi che essa non fuoriesca dai lati.
- * Le friggitrici devono essere costantemente monitorate durante l'uso: l'olio surriscaldato può prendere fuoco.
- * La cappa non deve essere utilizzata da bambini o persone che non abbiano ricevuto istruzioni sul suo corretto uso.

MANUTENZIONE

- * Effettuando una corretta manutenzione della cappa da cucina, l'unità garantisce prestazioni adeguate.
- * Disconnettere la cappa dall'alimentazione prima di svolgere qualsiasi intervento di manutenzione.
- * Pulire e/o sostituire i filtri antigrasso in alluminio e i filtri a carbone attivo dopo un determinato periodo.
- * Pulire la cappa con un panno umido e con un detergente liquido neutro.
- * **SMALTIMENTO:** Non smaltire il prodotto come rifiuto urbano generico. È necessario raccoglierlo separatamente e sottoporlo a un trattamento speciale.

ATTENZIONE!!

In alcune circostanze, le apparecchiature elettriche possono costituire un pericolo.

- * Non controllare lo stato dei filtri mentre la cappa da cucina è in uso.
- * Non toccare le lampadine successivamente all'utilizzo dell'apparecchiatura.
- * Non disconnettere l'apparecchiatura con le mani bagnate.
- * Per ridurre il rischio di incendio o elettrocuzione, non utilizzare questa ventola con nessun dispositivo a stato solido.
- * Evitare le fiamme libere poiché potrebbero costituire un rischio di incendio e danneggiare i filtri.
- * Mantenere sotto costante controllo la friggitura di cibo onde evitare che l'olio surriscaldato costituisca un rischio di incendio.
- * Staccare la spina dalla corrente prima di qualsiasi intervento di manutenzione.

I bambini non sono consapevoli dei rischi connessi alle apparecchiature elettriche. Utilizzare pertanto il prodotto esclusivamente sotto la supervisione di un adulto e tenerlo fuori della portata dei bambini.

* PER RIDURRE IL RISCHIO DI INCENDIO, ELETTROCUZIONE O LESIONE ALLE PERSONE, SI PREGA DI RISPETTARE QUANTO SEGUE:

a) L'installazione e i collegamenti elettrici devono essere eseguiti da una persona(e) qualificata(e) in conformità ai codici e ai regolamenti applicabili, incluse le strutture con classificazione antincendio.

b) Per una corretta combustione e per l'evacuazione dei gas delle apparecchiature a combustione attraverso la canna fumaria (camino) e per evitare la retroventilazione, è necessaria una quantità d'aria sufficiente.

c) Quando si taglia o si fora la parete o il soffitto, non danneggiare i cavi elettrici e altri allacciamenti nascosti.

d) Le ventole canalizzate devono sempre essere convogliate verso l'esterno.

* Non utilizzare il prodotto all'aria aperta.

* L'apparecchiatura non è destinata a persone (compresi i bambini) con ridotte capacità fisiche, sensoriali o mentali, o prive di esperienza e conoscenze, salvo il caso in cui siano state supervisionate o istruite riguardo all'uso dell'apparecchiatura da una persona responsabile della loro sicurezza. I bambini devono essere supervisionati per assicurarsi che non giochino con l'apparecchiatura.

* È necessaria un'adeguata ventilazione del locale quando la cappa da cucina viene utilizzata contemporaneamente ad apparecchiature di cottura a gas o altri combustibili.

* La mancata pulizia della cappa conformemente alle istruzioni fornite costituisce un rischio di incendio.

* L'aria di scarico non deve essere convogliata in una canna fumaria utilizzata per fumi di scarico emessi da altri apparecchi di cottura a gas o altri combustibili.

Non effettuare la cottura flambé sotto la cappa.

Le parti accessibili possono surriscaldarsi quando vengono utilizzate con gli apparecchi di cottura.

La mancata installazione delle viti o del dispositivo di fissaggio secondo le presenti istruzioni può comportare pericoli elettrici.

CARATTERISTICHE

DIMENSIONI

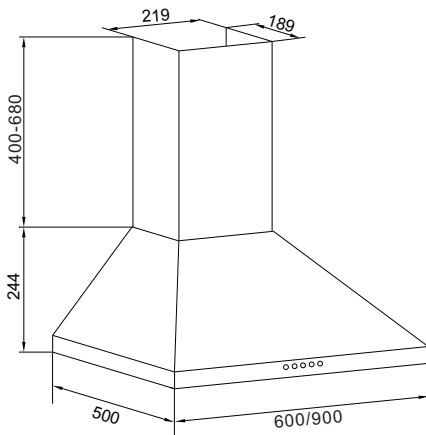

INSTALLAZIONE E UTILIZZO

(1) FUNZIONAMENTO DEI COMANDI

La cappa viene messa in funzione premendo il pulsante di accensione sul pannello anteriore.

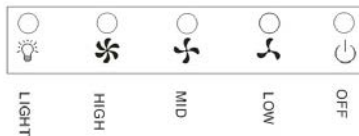

L'interruttore delle luci accende e spegne le luci.

L'interruttore di alimentazione accende e spegne la cappa.

L'interruttore della ventola ne regola il flusso su tre impostazioni di velocità:

1 - VELOCITÀ BASSA

2 - VELOCITÀ MEDIA

3 - VELOCITÀ ALTA

(2) FUNZIONAMENTO DEI COMANDI



La cappa viene messa in funzione tramite l'interruttore elettronico posto sul pannello anteriore.

L'interruttore di alimentazione accende e spegne la cappa.

L'interruttore delle luci accende e spegne le luci.

L'interruttore della ventola ne regola il flusso su quattro impostazioni di velocità:

F1 indica velocità bassa

F2 indica velocità media

FC3 indica velocità alta

P indica il booster

Il relè temporizzato stabilisce per quanto tempo la cappa rimane attiva dopo lo spegnimento.

Filtri antigrasso

I filtri antigrasso devono essere puliti frequentemente. Impiegare una soluzione detergente calda. I filtri antigrasso sono lavabili.

Vedere la sezione "INSTALLAZIONE FILTRI" per le istruzioni di rimozione e installazione.

Filtro a carboni attivi a ricircolo non convogliato

Il filtro a carboni attivi a ricircolo non convogliato deve essere sostituito ogni 6 mesi.

Vedere la sezione "INSTALLAZIONE FILTRI" per le istruzioni di rimozione e installazione.

INSTALLAZIONE DEL CONDOTTO

(SOLO CAPPE CANALIZZATE)

Avvertenza: Per ridurre il rischio d'incendio è preferibile usare un condotto metallico.

1. Decidere dove passerà il condotto fra la cappa e l'esterno.
2. Un condotto dritto e corto consentirà alla cappa di funzionare al massimo della propria efficienza.
3. I condotti lunghi con curve e raccordi di transizione riducono la prestazione della cappa. Utilizzarne il meno possibile. Per ottenere le migliori prestazioni con condotti più lunghi possono essere necessari tubi di diametro maggiore.
4. L'aria non deve essere scaricata in una canna fumaria utilizzata per fumi di scarico emessi da apparecchi di cottura a gas o altri combustibili. È necessario attenersi alle norme relative allo scarico dell'aria.
5. Installare un rivestimento a parete. Collegare il tubo circolare di metallo al rivestimento e procedere a ritroso verso la cappa. Utilizzare del nastro isolante per sigillare i giunti tra le sezioni di canalizzazione.

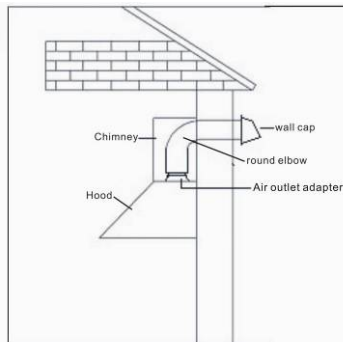

COLLEGAMENTO ELETTRICO

I collegamenti elettrici devono essere effettuati da una persona(e) qualificata(e) in conformità con i codici e gli standard applicabili. Questa cappa deve essere adeguatamente messa a terra. Staccare la corrente elettrica dalla centralina prima di procedere al cablaggio.

Se il cavo di alimentazione fornito è danneggiato, deve essere sostituito dal produttore, da un addetto o da professionisti con lo stesso livello di qualificazione in modo da evitare pericoli.

INSTALLAZIONE DELLA CAPPA

Nota 1: Su cappe in acciaio inox, prima dell'installazione finale rimuovere con cura la pellicola protettiva in plastica da tutte le superfici esterne della cappa e del camino.

Nota 2: L'installazione della cappa richiede almeno due persone.

INSTALLAZIONE DELLA CAPPA

La distanza minima della cappa dal piano cottura non deve essere inferiore a 650 mm. Una distanza massima di 750 mm dal piano cottura è caldamente raccomandata per catturare in maniera ottimale le impurità di cottura.

Una distanza superiore ai 750 mm dal piano cottura è a discrezione dell'installatore e dell'utente - sempre che l'altezza del soffitto e la lunghezza della canna fumaria lo consentano.



1. Fissare la staffa di montaggio della cappa alla parete utilizzando (3) viti di montaggio ST 5 x 45 mm e attacchi per pareti a secco. Allineare il corpo della cappa alla staffa di montaggio della stessa. Abbassare delicatamente la cappa fino a che non si aggancerà in sicurezza alla staffa.
2. Fissare il collare di scarico nell'adattatore di uscita dell'aria.
3. Applicare un condotto circolare di lunghezza adeguata da 150 mm all'adattatore di uscita dell'aria.
4. Far scorrere con cautela il telaio decorativo superiore del camino verso il basso, agganciandolo internamente alla struttura inferiore dello stesso. Posizionare con cautela la struttura inferiore del camino nella rientranza del telaio decorativo superiore dello stesso.
5. Fissare il supporto di montaggio del camino alla parete con (2) viti di montaggio ST 5 x 45 mm e attacchi per pareti a secco.
6. Sollevare il telaio superiore decorativo del camino fino a quando i suoi fori non si allineeranno ai fori della staffa di montaggio del camino stesso (posta sulla parete).
7. Allineare la cappa e fissare il camino con 2 viti di sostegno.
8. Fissare il corpo della cappa dall'interno, con due viti.

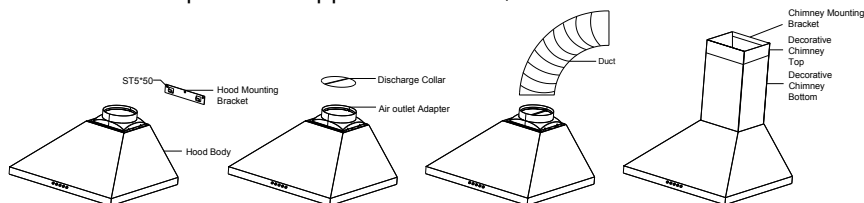

INSTALLAZIONE DEI FILTRI

1. Per rimuovere il filtro del grasso, premere sulla linguetta metallica di chiusura. In questo modo il filtro si sgancerà dalla cappa. Inclinare il filtro verso il basso e rimuoverlo.
2. Per installare il filtro antigrasso, allineare le linguette posteriori del filtro ai fori della cappa. Premere la linguetta metallica di chiusura, spingere il filtro in posizione e farlo scattare. Dopo l'installazione, accertarsi che il filtro sia inserito in modo sicuro.

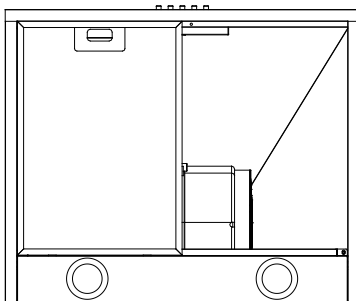

3. Per installare il filtro a carboni attivi, bloccarlo finché si sente uno scatto.
4. Installare il filtro antigrasso dopo aver installato il filtro a carboni attivi.

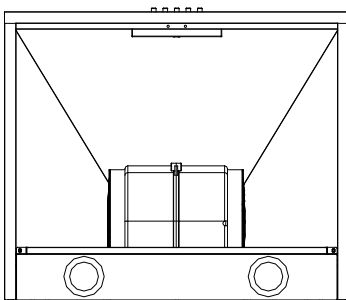

CERTIFICATO DI GARANZIA CONVENZIONALE

Il presente Certificato di Garanzia Convenzionale annulla e sostituisce eventuali altri certificati garanzia

Il testo di questo Certificato di Garanzia contiene le condizioni della Garanzia Convenzionale riconosciuta al Consumatore; dette condizioni non pregiudicano e sono rispettose dei diritti riconosciuti al Consumatore dal Decreto Legislativo 2 febbraio 2002, n.24 emesso in attuazione della Direttiva 1999/44/CE del Parlamento Europeo, nonché dal Decreto Legislativo 6 settembre 2005 n.206

Durata e condizioni di validità

Per tutti i difetti di conformità esistenti al momento della consegna dell'apparecchio ed **imputabili al produttore**, il marchio garantisce i suoi prodotti, alle condizioni e nei termini di cui alla presente garanzia ed in base alle previsioni normative sopra richiamate, per un periodo di 24 mesi decorrenti dalla data di consegna del bene risultante e certificata da un documento fiscale legalmente riconosciuto.

Il consumatore può denunciare il difetto di conformità del prodotto che si manifesta entro il termine di 2 (due) anni dalla consegna e decade dalla garanzia se non denuncia il difetto entro 2 (due) mesi dalla sua scoperta.

Perché la garanzia sia operativa è necessario che questo certificato di garanzia sia conservato unitamente al documento di consegna fiscalmente valido (documento di trasporto, fattura, scontrino fiscale, altro) che riporti il nominativo del venditore, la data di consegna, gli estremi identificativi del prodotto ed il prezzo di cessione; in caso di intervento, entrambi i documenti dovranno essere mostrati al Centro Assistenza Tecnica Autorizzato.

Il presente Certificato di Garanzia Convenzionale è valido solo per prodotti acquistati e installati nel territorio Italiano, nella Repubblica di San Marino e nella Città del Vaticano.

Gli acquirenti dei nostri prodotti residenti in altre Nazioni, per la garanzia e l'assistenza, dovranno rivolgersi alla nostra filiale e/o distributore del luogo che presterà la garanzia secondo le condizioni in vigore nelle singole nazioni.

Affinché la presente Garanzia Convenzionale abbia piena validità è necessario che:

- l'apparecchiatura sia utilizzata per scopi domestici e comunque non nell'ambito di attività imprenditoriali o professionali;
- tutte le operazioni di installazione e collegamento dell'apparecchiatura alle reti di distribuzione dell'energia elettrica e del gas siano effettuate da tecnico specializzato e seguendo scrupolosamente le indicazioni riportate nel presente libretto di installazione, uso e manutenzione inserito all'interno dell'apparecchiatura.
- tutte le operazioni di utilizzo dell'elettrodomestico, così come la manutenzione periodica, avvengano secondo le prescrizioni e indicazioni riportate nel presente libretto installazione, uso e manutenzione.
- qualunque intervento di riparazione sia eseguito da personale dei Centri di Assistenza Tecnica Autorizzati dal Produttore e che i ricambi utilizzati siano esclusivamente quelli originali; la stessa cosa vale per gli accessori ed i materiali di consumo, il cui utilizzo può infatti incidere sulle prestazioni del prodotto.

La difformità non è imputabile al produttore qualora venisse accertato dal Centro di Assistenza Tecnica Autorizzato che a causarla sono intervenute condizioni esterne al funzionamento del prodotto quali, a puro titolo esemplificativo e non esaustivo:

- portata insufficiente degli impianti elettrici e gas.
- non conformità degli impianti elettrici e gas.
- errata installazione operata da tecnici non specializzati.
- errata manutenzione operata da tecnici non autorizzati dal produttore.
- negligenza, incapacità d'uso e cattiva manutenzione da parte del consumatore rispetto a quanto riportato e raccomandato nel libretto di istruzioni del prodotto, che costituisce parte integrante del contratto di vendita.

Lo stesso vale per i danni causati all'apparecchiatura da cause di forza maggiore (fulmini, inondazioni, incendi, terremoti, sommosse, etc.) o da atti di vandalismo, ovvero da circostanze che non è possibile ricondurre a vizi di fabbricazione.

Non sono, inoltre, coperti da garanzia: gli interventi effettuati per ripristinare problemi causati da incuria, rottura accidentale, manomissione e/o danneggiamento nel trasporto quando effettuato a cura del consumatore o a cura di terzi, interventi eseguiti da personale non autorizzato, interventi per dimostrazioni di funzionamento, controlli e manutenzioni periodiche e tutto ciò che all'atto della vendita era stato portato a conoscenza del consumatore e/o che quest'ultimo non poteva ragionevolmente ignorare.

Oggetto della Garanzia

Qualora nel periodo di durata della garanzia sia accertato e riconosciuto un difetto di conformità del bene imputabile ad azione od omissione del produttore, il consumatore potrà richiedere di riparare il prodotto o di sostituirlo senza spese in entrambi i casi.

Qualora il rimedio prescelto sia oggettivamente impossibile o, a giudizio del produttore, appaia eccessivamente oneroso rispetto all'altro, quest'ultimo valuterà dapprima l'opportunità di riparare il bene, se possibile, qualora il costo delle riparazioni non risultasse sproporzionato rispetto al valore del prodotto. Qualora il costo della riparazione risultasse sproporzionato, il produttore provvederà a sostituire il bene.

Resta inteso che, salvo prova contraria, si presume che i difetti di conformità che si manifestino entro sei mesi dalla consegna del bene esistessero già a tale data a meno che tale ipotesi sia incompatibile con la natura del bene o con la natura del difetto di conformità.

Per il successivo periodo di diciotto mesi di vigenza della garanzia (dal 7° al 24° mese), sarà invece onere del consumatore che intenda fruire dei rimedi accordati dalla garanzia stessa, provare l'esistenza del difetto di conformità del bene sin dal momento della consegna

Pertanto, nel caso in cui il consumatore non fosse in grado di fornire detta prova, non potranno essere applicate le condizioni di garanzia previste e il tecnico del Centro Assistenza Autorizzato si limiterà comunque a chiedere al consumatore il pagamento di un diritto di chiamata.

Di questa possibile eventualità di richiesta di pagamento del diritto di chiamata, il Consumatore ne sarà preventivamente informato quando contatterà il Centro Assistenza Tecnica.

Gli eventuali interventi di riparazione o eventuale sostituzione del prodotto, non estendono la durata della garanzia originaria che decorre sempre dalla data di acquisto del primo bene acquistato.

Cosa non copre la Garanzia

Non sono coperti da garanzia tutti i componenti che dovessero manifestare un difetto di conformità a causa di:

- usura, negligenza, trascuratezza d'uso e cattiva manutenzione da parte del consumatore a causa del mancato rispetto di quanto riportato e raccomandato nei libretti installazione uso e manutenzione del prodotto.
- danni da trasporto, ovvero di circostanze che, comunque, non possono farsi risalire ad azione od omissione del produttore.
- errata installazione e/o allacciamento agli impianti di alimentazione, nonché regolazioni previste dal libretto installazione uso e manutenzione in quanto le operazioni di installazione e/o allacciamento agli impianti di alimentazione sono a carico dell'installatore abilitato.

Non sono inoltre coperti da garanzia, se non quando si dimostri che si tratti di vizio di fabbricazione, le parti mobili ed asportabili, le manopole, le maniglie, le lampade, le parti in vetro e smaltate, le parti in gomma, gli eventuali accessori, i materiali di consumo e comunque tutti i componenti esterni al prodotto sui quali il consumatore può intervenire durante l'utilizzo ovvero per effettuale la corretta manutenzione del prodotto.

La presente garanzia non copre inoltre tutti gli interventi richiesti per controlli e manutenzioni periodiche come pure quelli per le dimostrazioni di funzionamento.

Pertanto, nel caso in cui, su richiesta del Consumatore, sia effettuato un intervento tecnico da parte del personale dei Centri di Assistenza Tecnica Autorizzati in relazione a quanto sopra indicato, i costi dell'intervento e delle eventuali parti di ricambio saranno a totale carico del Consumatore.

Limitazioni della responsabilità del Produttore

Il marchio declina ogni responsabilità per eventuali danni che possano derivare, in modo diretto o indiretto, a persone, cose ed animali per la mancata osservanza di tutte le prescrizioni indicate nell'apposito libretto istruzioni d'uso e concernenti specialmente le avvertenze in tema di installazione, uso e manutenzione dell'elettrodomestico.

GARANZIA – Informazioni supplementari

● Quando la garanzia e' valida?

La garanzia è valida nel momento in cui il cliente è in possesso della documentazione che attesta la data di acquisto, l'identificazione specifica e la tipologia del prodotto. L'utente è quindi tenuto a presentare al tecnico il documento fiscalmente valido (fattura, scontrino fiscale, documento di trasporto) che permetta di certificare la data di acquisto, la ragione sociale del rivenditore, il modello ed il prezzo di vendita del modello stesso. Terminato il periodo di validità della GARANZIA, gli interventi saranno da considerare a PAGAMENTO.

● Quali sono le competenze del rivenditore?

Mostrare le caratteristiche del prodotto al cliente, fornendogli spiegazioni esaurienti inerenti il suo funzionamento, in linea con quanto indicato nei cataloghi commerciali.

Quando previsto dal contratto di compravendita, installare il prodotto secondo le procedure indicate sui libretti d'uso e manutenzione. L'installazione non è a carico del produttore.

Consegnare al consumatore copia originale del documento fiscale, che attesti la data d'acquisto, la ragione sociale del rivenditore, il modello ed il costo del prodotto.

● Quali sono le competenze del Centro Assistenza Tecnica Autorizzato (CAT)?

Il tecnico ha il compito di ripristinare le funzionalità e conformità del prodotto, secondo quanto indicato dalle condizioni di garanzia.

Il tecnico è il solo che ha la giusta competenza per stabilire il corretto funzionamento, o meno del prodotto e nel caso in cui esso risulti irreparabile dovrà preventivamente confrontarsi con il Produttore che gli fornirà le istruzioni su come procedere.

Il tecnico deve compilare il rapporto di assistenza (foglio di lavoro) in ogni sua parte, indicando precisamente le proprie considerazioni circa l'esito della verifica e il consumatore dovrà firmare tale rapporto di assistenza.

Prestazioni a pagamento per prodotti in garanzia

● Quali sono gli interventi su apparecchi in garanzia non coperti dalla medesima?

Sono a pagamento tutti gli interventi per i quali non è possibile applicare le norme di garanzia ovvero:

- Interventi atti a illustrare il funzionamento del prodotto.
- Interventi legati all'installazione del prodotto e/o alla correzione di errate o incomplete installazioni e/o manutenzione operata da personale non autorizzato.
- Interventi per trasformazione gas da Metano a GPL (sostituzione ugelli, pulizia ugelli e regolazioni fuochi).
- Interventi per richiedere la verifica delle temperature esterne al prodotto.
- Interventi per sostituzione lampade o spie luminose.
- Interventi per reinserire tasti o manopole fuoriusciti per cause non dipendenti dalla casa costruttrice.
- Interventi per sostituire particolari soggetti a usura (manopole; ghiera manopole; griglie appoggia pentole; spartifiamma; coperchietti; altro).
- Interventi per danni che non influiscono sul funzionamento del prodotto.
- Interventi per danni estetici derivanti da cause esterne.
- Interventi per danni ad elementi decorativi, compresi graffi, salti di smalto e possibili differenze di colorazione.
- Interventi per problematiche causate da corpi estranei (rottture varie).
- Interventi per regolazioni varie (es.: regolazione coperchio, regolazione porta forno, regolazione portina grill, regolazione porta stipetto o porta del vano portabombola, ecc.).
- Interventi per riagganciare la porta del forno.
- Interventi per verifiche elettriche.
- Interventi eseguiti per un'errata installazione (tubo gas non stretto sufficientemente o spina mal collegata).
- Interventi derivanti dalla mancata osservanza di tutte le prescrizioni e modalità d'uso indicate nell'apposito libretto di istruzioni.
- Interventi durante i quali non viene riscontrato il difetto indicato dal cliente.
- Interventi per danni causati all'apparecchiatura da agenti atmosferici (ossidazioni) e da forza maggiore (fulmini, inondazioni, terremoti, incendi e altro) o da atti di vandalismo.
- Interventi per un uso improprio e/o non domestico del prodotto (utilizzo in bar, ristorante, mensa, agriturismo o altro).

- Interventi necessari perché non è stata effettuata la manutenzione consigliata sull'apparecchio (ad esempio una corretta pulizia).
- Interventi per danni causati dall'utilizzo di prodotti per la pulizia contenenti acidi, polveri abrasive, componenti aggressivi, ecc.
- Interventi per sbloccare o sostituire rubinetti gas a causa di ossidazioni derivanti da una cattiva pulizia e all'utilizzo di prodotti particolarmente dannosi non rimossi.

Per i casi sopra citati: sono da considerare a pagamento anche le spese di trasporto, qualora fosse necessario provvedere al ritiro dell'elettrodomestico per interventi di laboratorio.

Scadenza della Garanzia

Una volta scaduto il periodo di garanzia, i costi per eventuali interventi di riparazione saranno a carico del Consumatore.

La invitiamo a rivolgersi con fiducia alla nostra organizzazione di Centri Assistenza Tecnica Autorizzati dai quali potrà ottenere Servizi di qualità e ricambi originali.

SERVIZIO ASSISTENZA CLIENTI

CERTIFICATO DI GARANZIA CONVENZIONALE: cosa fare?

Il Suo prodotto è garantito, alle condizioni e nei termini riportati sul certificato garanzia sopra indicato ed in base alle previsioni del decreto legislativo 24/02, nonché del decreto legislativo 6 settembre 2005, n. 206, per un periodo di 24 mesi decorrenti dalla data di consegna del bene.

Così come riportato nei testi dei Decreti Legislativi citati, conservi il libretto installazione uso e manutenzione del prodotto e il presente certificato di garanzia convenzionale che dovrà essere mostrato al Servizio Assistenza Tecnica Autorizzato, in caso di necessità, unitamente ad un documento fiscalmente valido rilasciato dal rivenditore al momento dell'acquisto (bolla di consegna, fattura, scontrino fiscale, altro) sul quale siano indicati il nominativo del rivenditore, la data di consegna, gli estremi identificativi del prodotto ed il prezzo di cessione.

Resta pure inteso che, salvo prova contraria, poiché si presume che i difetti di conformità che si manifestano entro sei mesi dalla consegna del bene esistessero già a tale data, a meno che tale ipotesi sia incompatibile con la natura del bene o con la natura del difetto di conformità, il Servizio di Assistenza Tecnica Autorizzato, verificato il diritto all'intervento, lo effettuerà senza addebitare nessun costo al Consumatore. Per contro, nel successivo periodo di diciotto mesi di vigenza della garanzia, sarà invece onere del consumatore che intenda fruire dei rimedi accordati dalla garanzia stessa provare l'esistenza del difetto di conformità del bene sin dal momento della consegna; nel caso in cui il consumatore non fosse in grado di fornire detta prova, non potranno essere applicate le condizioni di garanzia previste e pertanto il Servizio di Assistenza Tecnica Autorizzato effettuerà l'intervento addebitando al consumatore tutti i costi relativi.

ANOMALIE E MALFUNZIONAMENTI: a chi rivolgersi ?

Per qualsiasi necessità il Centro Assistenza Autorizzato è a Sua completa disposizione per fornirLe i chiarimenti necessari qualora il Suo prodotto presenti anomalie o mal funzionamenti.

Prima di rivolgersi al Servizio Assistenza Autorizzato, consigliamo vivamente di effettuare i controlli indicati nel presente libretto installazione uso e manutenzione.

MODELLO DEL PRODOTTO: Dove si trova?

Gentile Consumatore, è indispensabile che comunichi al Centro Assistenza Tecnica Autorizzato il modello del prodotto ed il numero di matricola che troverà direttamente sul prodotto (targhetta adesiva di colore argento) oppure sull'adesivo posto sul retro del libretto istruzioni dell'apparecchio.

Lei potrà contribuire ad evitare trasferite inutili del tecnico, risparmiando oltretutto i relativi costi.

cod.012H54

- Nous vous remercions d'avoir choisi notre produit, veuillez lire attentivement les informations suivantes concernant la sûreté des installations et leur entretien et conserver le manuel informatif à portée de main pour d'éventuelles consultations ultérieures.

MANUEL D'UTILISATION HOTTE

Cher client,

Si vous suivez les instructions contenues dans le présent manuel d'utilisation, notre produit vous permettra de jouir de hautes performances constantes pendant de nombreuses années.

RECOMMANDATIONS ET SUGGESTIONS

INSTALLATION

* Le fabricant ne sera pas tenu responsable pour tout dommage résultant de l'utilisation non appropriée du produit.

* Veuillez lire le présent manuel d'utilisation avant d'installer et d'utiliser la hotte. Et veuillez garder le manuel d'utilisation en sécurité pour consultation ultérieure.

* Seul un technicien autorisé et expérimenté peut entreprendre les travaux d'installation et d'entretien.

* Vérifier que la tension principale correspond à celle indiquée sur la plaque signalétique fixée à l'intérieur de la hotte.

* Ne pas raccorder la hotte à des conduits d'échappement qui transportent des fumées de combustion (chaudières, cheminées, etc.)

* Si la hotte est utilisée conjointement à des appareils non électriques (par ex. installation au gaz), un niveau suffisant de ventilation doit être garanti dans la pièce de façon à empêcher le reflux des gaz d'échappement. La cuisine doit disposer d'une ouverture directe sur l'extérieur afin de garantir l'entrée d'air pur.

* La distance minimale de la hotte est de 750 mm pour une cuisinière au gaz, et 650 mm pour une cuisinière électrique. Si les instructions d'installation pour une cuisinière au gaz spécifient une distance plus élevée, cela doit être pris en compte.

REMARQUE : Deux personnes ou plus sont nécessaires pour installer ou déplacer cet appareil. Dans le cas contraire, un risque de blessure existe.

UTILISATION

- * La hotte de cuisine a été exclusivement conçue pour un usage domestique afin d'éliminer les vapeurs de cuisson.
- * Ne jamais utiliser la hotte à des fins autres que celles pour lesquelles elle a été conçue.
- * Ne jamais laisser de grandes flammes nues sous la hotte qui fonctionne.
- * Ajuster l'intensité de la flamme pour la diriger uniquement sur le fond de la casserole ; en s'assurant que la flamme ne dépasse pas sur les côtés.
- * La friteuse doit être constamment sous surveillance lors de son utilisation, car l'huile surchauffée peut s'enflammer.
- * La hotte ne doit pas être utilisée par des enfants ou toute personne qui n'est pas informée de son utilisation correcte.

ENTRETIEN

- * Un entretien correct de la hotte assure une bonne performance de l'appareil.
- * Débrancher la hotte de l'alimentation principale avant d'effectuer tout travail d'entretien.
- * Nettoyer et/ou remplacer les filtres à graisses en aluminium et les filtres au charbon actif après la période de temps donnée.
- * Nettoyer la hotte en utilisant un chiffon humide et un détergent liquide neutre.
- * ÉLIMINATION : Ne pas jeter ce produit avec les déchets ménagers. Le tri de ces ordures est nécessaire pour un traitement adapté.

ATTENTION !!

Dans certaines circonstances, les appareils électriques peuvent être une source de danger.

- * Ne pas vérifier l'état des filtres lorsque la hotte fonctionne.
 - * Ne pas toucher l'ampoule après utilisation de l'appareil.
 - * Ne pas débrancher l'appareil avec les mains mouillées.
 - * Pour réduire le risque d'incendie ou d'électrocution, ne pas utiliser cette hotte si des graisses se sont accumulées dans le conduit d'évacuation ou dans l'extracteur.
 - * Éviter les flammes nues, car elles peuvent endommager les filtres et déclencher un incendie. Ne pas flamber sous la hotte.
 - * Surveiller constamment la friture car l'huile surchauffée peut s'enflammer.
 - * Débrancher la fiche électrique avant d'effectuer tous travaux de maintenance et d'entretien.
 - * Les enfants ne sont pas conscients des risques que comportent les appareils électriques. C'est pourquoi il faut uniquement utiliser l'appareil sous la surveillance d'un adulte et le conserver hors de la portée des enfants.
- *AFIN DE MINIMISER LES RISQUES D'INCENDIE, D'ÉLECTROCUTION OU DE BLESSURES CORPORELLES, RESPECTER LES CONSIGNES SUIVANTES :**
- a) Les travaux d'installation et de câblage électrique doivent être effectués par un personnel qualifié conformément aux normes et standards en vigueur, y compris celle sur la résistance et la réaction au feu des éléments de construction.
 - b) Une aération suffisante est nécessaire pour assurer une combustion et une évacuation adéquates des gaz à travers le conduit (cheminée) de l'équipement de combustion pour éviter le refoulement de l'air.
 - c) Lors de la coupe ou du perçage d'un mur ou d'un plafond, veiller à ne pas endommager le matériel électrique et autres équipements cachés.
 - d) les ventilateurs doivent toujours être dirigés vers l'extérieur.
- * Ne pas utiliser ce produit à l'extérieur.
 - * Cet appareil n'a pas été conçu pour être utilisé par des personnes (y compris des enfants) présentant un handicap physique, sensoriel ou mental, ou un manque d'expérience et de connaissance, à moins qu'elles n'aient été informées de la manière d'utiliser l'appareil et qu'elles soient surveillées par une personne responsable de leur sécurité. Il faut surveiller les enfants afin de s'assurer qu'ils ne jouent pas avec l'appareil.

* Une ventilation adéquate de la pièce est indispensable lorsque la hotte est utilisée en même temps que des appareils qui brûlent du gaz ou tout autre combustible.

* Le non-respect des instructions de nettoyage peut engendrer un risque d'incendie.

Les pièces accessibles peuvent chauffer lorsqu'elles sont utilisées avec des appareils de cuisson.

Le non-respect des instructions concernant l'installation des vis et autres dispositifs de fixation peut entraîner des dangers au niveau électrique.

CARACTÉRISTIQUES

DIMENSIONS

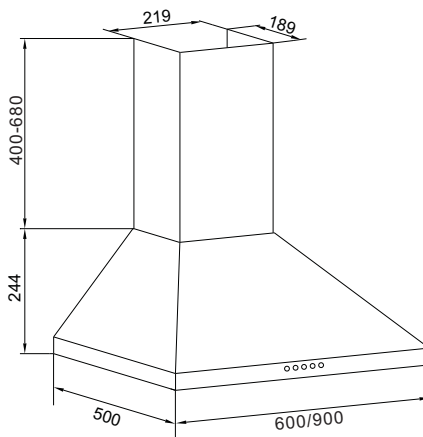

INSTALLATION & UTILISATION

(1) FONCTIONNEMENT DESCOMMANDES

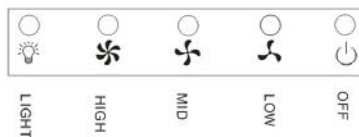

La hotte se met en marche en appuyant sur le bouton du panneau avant.

L'interrupteur « light » permet d'allumer et d'éteindre la lumière.

L'interrupteur d'alimentation « off » éteint la hotte aspirante.

L'interrupteur du ventilateur active la soufflerie sur trois vitesses :

- 1 – Vitesse faible
- 2 – Vitesse moyenne
- 3 – Vitesse élevée

(2) FONCTIONNEMENT DES COMMANDES



Commander la hotte s'effectue à l'aide des commandes électroniques situées sur le panneau avant.

L'interrupteur d'alimentation allume et éteint la hotte.

L'interrupteur « light » permet d'allumer et d'éteindre la lumière.

L'interrupteur du ventilateur active la soufflerie sur quatre vitesses.

- 1- Vitesse faible (F1)
- 2- Vitesse moyenne (F2)
- 3- Vitesse élevée (F3)
- 4- Booster (P)

La commande de la minuterie détermine combien de temps la hotte reste allumée après l'arrêt.

Filtres à graisse

Les filtres à graisse doivent être nettoyés fréquemment. Utiliser une solution détergente chaude. Les filtres à graisse sont lavables au lave-vaisselle (tout changement de couleur de la surface du filtre, susceptible de se produire avec le temps, ne nuit en rien à l'efficacité de ce dernier).

Voir la section "INSTALLATION DES FILTRES" pour les instructions de démontage et d'installation.

Filtres à charbon (VERSION RECYCLAGE UNIQUEMENT)

Les filtres à charbon en version recyclage doivent être changés tous les 6 mois.

Voir la section "INSTALLATION DES FILTRES" pour les instructions de démontage et d'installation.

INSTALLATION DES CONDUITS

D'ÉVACUATION

(VERSION ÉVACUATION UNIQUEMENT)

Attention : Pour réduire le risque d'incendie, il est préférable d'utiliser des conduits métalliques.

1. Choisir où le conduit va passer entre la hotte et l'extérieur.
2. Un conduit droit et court assurera un meilleur fonctionnement de la hotte.
3. Un conduit long, des coudes et autres transitions réduisent les performances de la hotte. Il faut en utiliser le moins possible. Des conduits plus larges peuvent être nécessaires pour améliorer les performances des longs tuyaux.
4. L'air ne doit pas être libéré dans un conduit qui est utilisé pour évacuer les fumées des appareils qui brûlent du gaz ou d'autres combustibles. Les réglementations en vigueur concernant l'évacuation de l'air doivent être respectées.
5. Installer un capuchon de mur. Raccorder le conduit métallique rond au capuchon et retourner vers l'emplacement de la hotte. Utiliser du ruban adhésif pour sceller les joints entre les sections de conduits.

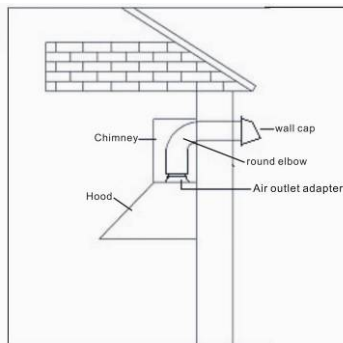

INSTALLATION DES DISPOSITIFS ÉLECTRIQUES

* Le câblage électrique doit être effectué par une personne qualifiée, conformément aux normes et standards en vigueur. Cette hotte aspirante doit être correctement mise à la terre. Couper l'alimentation électrique à l'entrée de service avant le câblage.

* Si le câble d'alimentation est endommagé, il doit être remplacé par le fabricant, un agent de service ou une autre personne tout aussi compétente afin d'éviter tout risque d'accident.

INSTALLATION DE LA HOTTE :

Remarque 1 : Sur les hottes en acier inoxydable, enlever soigneusement le film plastique de protection de toutes les surfaces extérieures de la hotte et de la cheminée avant l'installation finale.

Remarque 2 : Au moins deux personnes sont nécessaires pour monter la hotte.

INSTALLATION DE LA HOTTE :

La distance minimale de la hotte par rapport à la cuisinière ne doit pas être inférieure à 650 mm.

Un maximum de 750 mm au-dessus de la cuisinière est fortement recommandé pour mieux capter les impuretés de cuisson.

Une distance de plus de 750 mm au-dessus de la cuisinière est également possible si l'installateur et l'utilisateur le souhaitent, à condition que la hauteur du plafond et la longueur du conduit le permettent.



1. Fixer le support de montage de la hotte au mur à l'aide de (3) vis de montage ST 5 x 45 mm et d'ancrages pour mur sec. Aligner le corps de la hotte avec le support de montage de la hotte. Abaisser doucement la hotte jusqu'à ce qu'elle se fixe solidement dans le support.
2. Fixer le collet de refoulement dans l'adaptateur de sortie d'air.
3. Raccorder une longueur adéquate de conduit rond de 150 mm à l'adaptateur de sortie d'air.
4. Glisser délicatement la cheminée décorative vers le bas dans la partie inférieure de ladite cheminée décorative. Placer soigneusement la partie inférieure de la cheminée décorative dans la zone encastrée de la partie supérieure du corps de la hotte.
5. Fixer le support de montage de la cheminée au mur à l'aide de (2) vis de montage ST 5 x 45 mm et d'ancrages pour mur sec.

6. Soulever le dessus de la cheminée décorative jusqu'à ce que ses trous s'alignent avec les trous du support de montage de la cheminée (situé sur le mur).
7. Placer la hotte à niveau et fixer la cheminée à l'aide de 2 vis de support de cheminée.
8. Fixer le corps de la hotte avec deux vis de l'intérieur du corps.

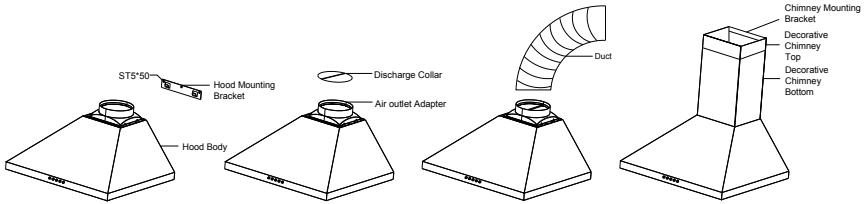

INSTALLATION DES FILTRES

1. Pour enlever le filtre à graisse, enfoncer la languette métallique du loquet. Ceci débloquera le filtre de la hotte. Incliner le filtre vers le bas et le retirer.
2. Pour installer le filtre à graisse, aligner les languettes du filtre arrière avec les fentes de la hotte. Enfoncer la languette métallique du loquet, pousser le filtre en position et le relâcher. Après l'assemblage, s'assurer que le filtre est solidement bloqué.

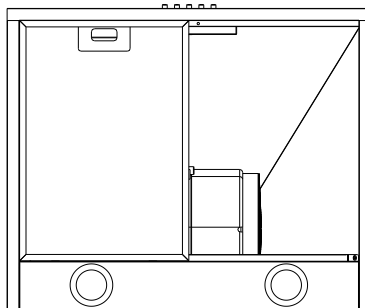

3. Pour installer le filtre à charbon et le verrouiller jusqu'au déclic d'arrêt.
4. Installer le filtre à graisse après l'installation du filtre à charbon.

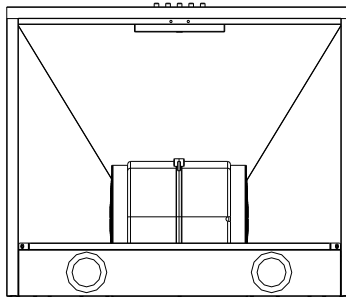

- Obrigado por ter escolhido o nosso produto, leia com atenção as importantes informações apresentadas em seguida relativas à segurança da instalação e à manutenção. E mantenha este manual de informação acessível para futura consulta.

MANUAL DE INSTRUÇÕES DO EXAUSTOR

Caro cliente,

Se seguir as recomendações apresentadas neste Manual de Instruções, o nosso equipamento vai proporcionar-lhe um alto rendimento e vai permanecer eficiente durante vários anos.

RECOMENDAÇÕES E SUGESTÕES

INSTALAÇÃO

- * O fabricante não deverá ser considerado responsável por danos resultantes de uma instalação incorreta ou inadequada.
- * Leia este manual de instruções antes de instalar e utilizar este exaustor. Guarde este manual de instruções num local seguro para referência futura.
- * Apenas técnicos qualificados e com formação poderão realizar os trabalhos de instalação e manutenção.
- * Verifique que a tensão principal corresponde à indicada na placa de classificação fixa no interior do exaustor.
- * Se o exaustor for utilizado juntamente com equipamentos não elétricos (ex: equipamentos a gás), deverá ser garantido um grau de ventilação suficiente nessa divisão para evitar o retorno dos gases de exaustão. A cozinha deverá possuir uma abertura diretamente para o ar livre para garantir a entrada de ar limpo.
- * A distância mínima é 750mm entre o exaustor e um fogão a gás e 650mm de um fogão elétrico. Se as instruções de instalação para fogões a gás especificarem uma distância superior, estas devem ser levadas em consideração.

NOTA: Este equipamento deverá ser instalado por duas ou mais pessoas. O incumprimento desta instrução poderá causar ferimentos físicos.

UTILIZAÇÃO

- * O exaustor foi desenhado apenas para utilização doméstica para eliminar fumos de cozinha.
- * Nunca utilize o exaustor para propósitos diferentes daqueles para os quais foi concebido.

- * Nunca deixe chamas livres altas por baixo do exaustor quando este estiver em funcionamento.
- * Ajuste a intensidade da chama para que esta fique direcionada apenas para o fundo da panela, garantindo que não toca nas partes laterais da panela.
- * As fritadeiras profundas deverão ser controladas continuamente durante a utilização: óleo sobreaquecido poderá dar origem a chamas.
- * O exaustor não deverá ser utilizado por crianças ou pessoas que não possuam instrução para a sua utilização correta.

MANUTENÇÃO

- * Uma manutenção adequada do exaustor vai garantir o desempenho ideal da unidade.
- * Desligue o exaustor da alimentação principal antes de realizar qualquer operação de manutenção.
- * Limpe e/ou substitua os filtros de gordura em alumínio e os filtros de carvão ativado após o período de tempo especificado.
- * Limpe o exaustor com um pano húmido e um detergente líquido neutro.
- * **ELIMINAÇÃO:** Não elimine este produto juntamente com o lixo doméstico. É necessário realizar uma recolha deste tipo de detritos separadamente para que sejam alvo de um tratamento especial.

AVISO!!

Em determinadas circunstâncias, os equipamentos elétricos poderão constituir um perigo.

* Não verifique o estado dos filtros quando o exaustor se encontrar em funcionamento

* Não toque nas lâmpadas após a utilização do equipamento

* Não desligue o equipamento com as mãos molhadas.

* Para diminuir o risco de incêndio ou choque elétrico, não utilize esta ventoinha com algum elemento em estado sólido.

* Evite chamas livres, uma vez que poderá danificar os filtros devido ao perigo de incêndio

* Verifique constantemente as fritadeiras. Óleo sobreaquecido poderá constituir um perigo de incêndio

* Desligue a tomada elétrica antes de qualquer operação de manutenção.

* As crianças não reconhecem os riscos dos equipamentos elétricos. Por este motivo, utilize ou mantenha o equipamento sempre sobre vigilância de adultos e fora do alcance de crianças.

* PARA DIMINUIR O RISCO DE INCÊNDIO, CHOQUE ELÉTRICO OU FERIMENTOS, OBSERVE O SEGUINTE:

a) Os trabalhos de instalação ou de ligações elétricas devem ser feitos por pessoas qualificadas, de acordo com todos os códigos e normas aplicáveis, incluindo construção corta-fogo.

b) Deverá ser fornecido ar suficiente para uma combustão adequada e para a exaustão dos gases através do tubo (chaminé) de equipamento de queima de combustível para evitar o retorno.

c) Ao cortar ou perfurar a parede ou teto, não danifique os fios elétricos e outros utilitários ocultos.

d) Os ventiladores devem ser sempre canalizados para o exterior.

* Não utilize este produto no exterior.

* Este equipamento não se destina a ser utilizado por pessoas (incluindo crianças) com capacidades físicas, sensoriais ou mentais reduzidas, ou com falta de experiência e de conhecimento, a não ser que tenham sido supervisionados ou recebido instruções relativamente à utilização do equipamento por uma pessoa responsável pela sua segurança. As crianças devem ser supervisionadas para garantir que não brincam com o equipamento.

- * Deverá existir uma ventilação adequada na divisão quando o exaustor for utilizado em simultâneo com equipamentos a gás ou outros combustíveis.
 - * Existe o risco de incêndio se a limpeza não for realizada de acordo com as instruções.
 - * O ar de exaustão não deve ser descarregado para um tubo que seja utilizado para os fumos de exaustão de equipamentos de combustão e gás ou outros combustíveis.
- Não crie chamas livres por baixo do exaustor.
- As peças acessíveis poderão ficar quentes quando utilizadas com equipamento de cozinha.
- A falha na instalação dos parafusos ou dispositivos de fixação de acordo com estas instruções poderá resultar em perigos elétricos.

CARACTERÍSTICAS

DIMENSÕES

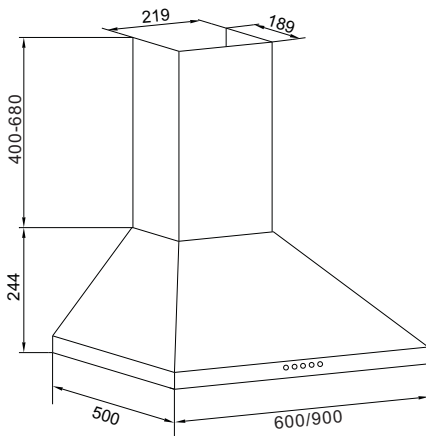

INSTALAÇÃO E UTILIZAÇÃO

(1) FUNCIONAMENTO DOS CONTROLOS

O exaustor entra em funcionamento através do botão no painel frontal.

O interruptor de iluminação liga e desliga as luzes.

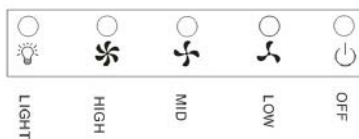

O interruptor de energia, desliga o exaustor.

O interruptor de ventilação ativa o ventilador em três configurações de velocidade:

1 – BAIXA VELOCIDADE

2 – MÉDIA VELOCIDADE

3 – ALTA VELOCIDADE

(2) FUNCIONAMENTO DOS CONTROLOS



O exaustor é ativado através de um interruptor eletrónico no painel frontal.

O interruptor de energia liga e desliga o exaustor.

A interruptor de iluminação liga e desliga as luzes.

O interruptor de ventilação ativa o ventilador em quatro configurações de velocidade.

Baixa velocidade exibe F1

Média velocidade exibe F2

Alta velocidade exibe FC3

Booster exibe P

O interruptor do temporizador decide por quanto tempo o exaustor permanece ligado após ser desligado.

Filtros de gordura

Os filtros de gordura devem ser limpos com frequência. Utilize uma solução de detergente morna. Os filtros de gordura podem ser lavados.

Consulte a secção “INSTALAR FILTROS” para visualizar as instruções de remoção e instalação.

Filtro de carvão de recirculação não canalizada

O filtro de carvão de recirculação não canalizada deve ser substituído a cada 6 meses.

Consulte a secção “INSTALAR FILTROS” para visualizar as instruções de remoção e instalação.

INSTALAR OS TUBOS

(EXAUSTORES CANALIZADOS APENAS)

Cuidado: Para reduzir o risco de incêndio, a utilização de condutas metálicas é preferencial.

1. Decida onde a canalização vai funcionar entre o exaustor e o exterior.
2. Uma conduta reta e curta vai permitir que o exaustor realize as suas funções de forma mais eficaz.
3. Longas condutas, curvas e transições vão reduzir o desempenho do exaustor. Utilize-os o mínimo possível. Poderá ser necessária uma canalização mais larga para um melhor desempenho com condutas mais compridas.
4. O ar não deverá ser descarregado para um cano que seja utilizado para fumos de exaustão de equipamentos a gás ou outros combustíveis. Deverá seguir as regulamentações relativas à descarga de ar.
5. Instale uma proteção de parede. Ligue a canalização redonda de metal à proteção e trabalhe para trás na direção do exaustor. Utilize fita adesiva para condutas para vedar as juntas entre as secções da canalização.

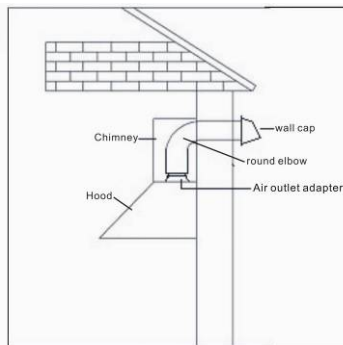

INSTALAÇÃO ELÉTRICA

A ligação elétrica deverá ser efetuada por uma pessoa qualificada de acordo com todos os códigos e normas aplicáveis. Este exaustor deverá estar adequadamente ligado à terra. **Desligue a energia elétrica na entrada de serviço antes de efetuar as ligações.**

* Se o cabo de alimentação estiver danificado deverá ser substituído pelo fabricante, pelo seu agente de serviço ou pessoas com qualificações semelhantes, para evitar perigo.

INSTALAR O EXAUSTOR

Nota 1: Em exaustores em aço inoxidável, remover com cuidado a película de proteção em plástico de todas as superfícies exteriores do exaustor e da chaminé antes da instalação final.

Nota 2: São necessárias duas pessoas para montar o exaustor.

INSTALAR O EXAUSTOR

A distância mínima do exaustor acima do fogão não deverá ser inferior a 650mm.

Uma distância máxima de 750mm acima do fogão é altamente recomendada para capturar as impurezas ao cozinhar.

Uma distância superior a 750mm acima do fogão é da responsabilidade do instalador e do utilizador – desde que a altura do teto e comprimento do cano o permitam.



1. Fixe o suporte de montagem do exaustor na parede através de (3) parafusos de montagem ST 5 x 45mm e buchas para paredes de gesso. Alinhe a estrutura do exaustor com o suporte de montagem do exaustor. Baixe com cuidado o exaustor até este ficar preso no suporte de forma segura.
2. Fixe o colar de descarga no adaptador de saída de ar.
3. Fixe um comprimento adequado de 150mm em redor da conduta para o adaptador de saída de ar.
4. Com cuidado, deslize a parte superior da chaminé decorativa para o interior do fundo da chaminé decorativa. Com cuidado, coloque o fundo da chaminé decorativa na área recuada da parte superior da estrutura do exaustor.
5. Fixe o suporte de montagem da chaminé na parede com (2) parafusos de montagem ST 5 x 45mm e buchas para paredes de gesso.
6. Eleve a parte superior da chaminé decorativa até os seus orifícios ficarem alinhados com os orifícios no suporte de montagem da chaminé (situados na parede).
7. Nivele o exaustor e fixe a chaminé com 2 parafusos de suporte da chaminé.
8. Fixe a estrutura do exaustor com dois parafusos a partir do interior da estrutura.

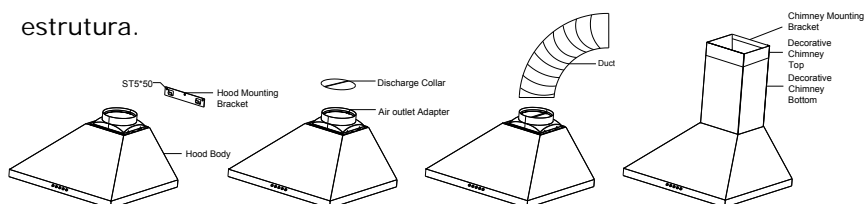

INSTALAR OS FILTROS

1. Para remover o filtro de gordura, pressione a aba metálica. Assim conseguirá libertar o filtro do exaustor. Incline o filtro para baixo e remova-o.
2. Para instalar o filtro de gordura, alinhe as abas traseiras do filtro com as ranhuras no exaustor. Pressione a aba metálica, pressione o filtro para a posição correta e liberte. Assegure-se de que o filtro fica corretamente encaixado após montagem.

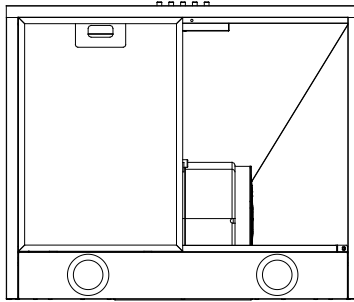

3. Para instalar o filtro de carvão e bloqueá-lo até ouvir o clique de encaixe.
4. Instale o filtro de gordura após o filtro de carvão ser instalado.

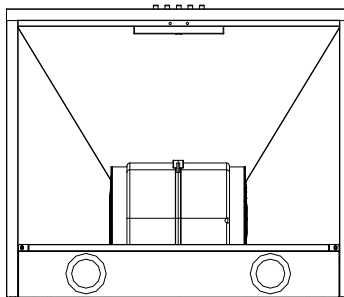

CONDIÇÕES GERAIS DE GARANTIA

Os produtos abrangidos pela garantia e adquiridos por um consumidor gozam de uma garantia de 2 anos contra defeitos de fabrico, a contar da data da sua aquisição.

Entende-se como consumidor aquele a quem sejam fornecidos bens, prestados serviços ou transmitidos quaisquer direitos, destinados a uso não profissional.

A presente garantia não prejudica qualquer legítimo direito do consumidor e está em conformidade com todas as exigências legais, designadamente com o Decreto-Lei nº 67/2003 e o Decreto-Lei nº 84/2008.

Os serviços em garantia serão fornecidos unicamente mediante a apresentação da factura de venda originais, juntamente com o produto defeituoso ainda dentro do prazo de garantia, através dos serviços autorizados da Rede de Assistência Técnica ou directamente na GlemGas Portugal.

A GlemGas Portugal poderá recusar o serviço de garantia se estes documentos não forem apresentados ou se estiverem incompletos, ilegíveis ou alterados. Esta garantia também não produzirá efeitos se o modelo ou número de série no produto (caso exista) tiver sido alterado, apagado, removido ou tornado ilegível.

Esta garantia não cobre as seguintes situações, tendo o cliente de suportar os custos de reparação, mesmo para defeitos que ocorram dentro do período da garantia acima referido:

1. Qualquer defeito que ocorra devido ao uso incorrecto ou inadequado do produto (tal como mencionado no Manual de Instruções/Utilização);
2. O uso não doméstico do produto;
3. Qualquer defeito que ocorra devido a reparação, modificação, limpeza ou qualquer intervenção executada por terceiros, em relação à marca e aos respectivos serviços de assistência técnica autorizada;
4. Qualquer defeito ou dano que ocorra devido ao transporte, queda e/ou choque;
5. Qualquer defeito ou dano que ocorra devido a incêndio, terramoto, inundação, raio, outras catástrofes naturais, poluição ambiental e fontes de voltagem irregular;
6. Qualquer defeito que ocorra devido a armazenamento descuidado ou impróprio (tal como manter o produto sob condições de elevada temperatura e humidade, próximo de repelentes de insectos tais como naftalina ou produtos nocivos ou que afectem o seu funcionamento), manutenção imprópria ou falta de limpeza;
7. Qualquer defeito que ocorra devido à exaustão de baterias;
8. Qualquer defeito que ocorra devido à entrada de areia, poeiras ou líquidos no interior do produto;
9. Terem decorrido mais de 10 anos sobre a colocação do produto em circulação no mercado por parte da GlemGas Portugal.

Os produtos com extensão de garantia gratuita para além dos 2 anos iniciais, serão reparados contemplando exclusivamente de forma gratuita, a intervenção técnica ou eventuais peças necessárias à sua colocação na forma de estado conforme.

Os produtos consumíveis ou de desgaste mais rápido (podem não ter, ou) não têm de todo uma duração de 2 anos, ainda que em condições correctas de utilização, sendo a sua substituição a cargo do utilizador ou proprietário do produto.

Estão incluídos nestes consumíveis:

Com exclusão de garantia:

Lâmpadas, fusíveis, lâmpadas piloto, plásticos riscados ou partidos, vidros riscados ou partidos.

Com garantia de 6 meses: Todos os componentes de desgaste ou embelezamento, que são intervencionados por acção de terceiros dentro e fora da função de funcionamento, como por exemplo em manutenções de limpeza (tais como queimadores, grelhas, filtros de chaminé, borrachas, etc).

- شكراً جزيلاً على اختيار منتجنا، ويرجى قراءة المعلومات المهمة التالية بخصوص سلامة التركيب والصيانة. ويرجى الاحتفاظ بكتيب المعلومات المائل في مكان يسهل الوصول إليه للرجوع إليه عند الحاجة.

دليل تعليمات مدخنة الموقد

إذا اتبعت التوصيات الواردة في دليل التعليمات المائل، سيمنحك جهازنا أعلى أداء ثابت وسيظل فعالاً لسنوات عديدة.

التوصيات والاقتراحات

التركيب

- * لن يتحمل المصنع المسؤولية عن أية أضرار مترتبة على التركيب الخاطئ أو غير المناسب.
- * يرجى قراءة دليل التعليمات المائل قبل تركيب واستخدام مدخنة الموقد. ويرجى الاحتفاظ بدليل التعليمات في مكان آمن كمرجع في المستقبل.
- * يمكن أن يتولى تنفيذ أعمال التركيب والصيانة فني مؤهل ومدرب فقط.
- * تأكد أن الجهد الرئيسي يتوافق مع ذلك الموضح على بطاقة البيانات المثبتة داخل المدخنة.
- * إن تم استخدام المدخنة بالاقتران مع أجهزة غير كهربية (مثل، أجهزة التسخين التي تعمل بالغاز)، يجب ضمان توفير درجة كافية من التهوية في الغرفة لمنع ارتداد غاز العادم. ويجب توفير فتحة بالمطبخ تتصل مباشرة بالهواء الخارجي لضمان دخول الهواء النقي.
- * أقل مسافة من مدخنة الموقد وحتى موقد الغاز هو 750 مم، و650 مم حتى الموقد الكهربائي. وإذا حددت تعليمات التركيب الخاصة بمواقد الغاز مسافة أكبر، يجب وضع ذلك في الاعتبار.

ملحوظة: يلزم وجود شخصين أو أكثر لتركيب أو نقل هذا الجهاز. وقد يتسبب الإخفاق في القيام بذلك إلى إصابات جسدية.

الاستخدام

- * تم تصميم مدخنة الموقد فقط للاستخدام الداخلي للتخلص من أدخنة المطبخ.
- * يحظر استخدام المدخنة لأغراض خلاف الغرض من تصميمها.
- * يحظر ترك اللهب العالي المكشوف أسفل المدخنة عندما تكون في وضع التشغيل.
- * قم بضبط كثافة اللهب كي يتجه لأسفل المقلاة فقط، وتأكد من عدم خروجه من جوانب المقلاة.
- * يجب مراقبة المقلاة العميقة طوال الوقت أثناء الاستخدام: قد يتساقط الزيت الساخن على اللهب.
- * يحظر استخدام المدخنة بواسطة الأطفال أو الأشخاص الذين لم يتم توجيههم بشأن استخدامها الصحيح.

الصيانة

- * ستضمن الصيانة المناسبة لمدخنة الموقد الأداء المناسب للوحدة.
- * قم بفصل المدخنة من مصدر الطاقة الرئيسي قبل إجراء أية أعمال صيانة.
- * قم بتنظيف و / أو استبدال مرشحات الدهون المصنوعة من الألومنيوم وقم بتفصيل مرشحات الفحم بعد فترة زمنية محددة.
- * قم بتنظيف المدخنة باستخدام قطعة قماش رطبة ومطهر سائل محايد.
- * التخلص: يحظر التخلص من هذا المنتج ضمن مخلفات البلدية غير المصنفة. يجب تجميع هذه المخلفات بصورة مستقلة لإجراء معالجة خاصة.

تحذير!!

في ظروف معينة، قد تتسبب الأجهزة الكهربائية في مخاطر.

* يحظر فحص حالة المرشحات عند تشغيل مدخنة الموقد.

* يحظر لمس بصيالات المصباح بعد استخدام الجهاز.

* يحظر فك الجهاز بأيدي مبللة.

* لتقليل خطر الحريق أو الصدمات الكهربائية، يحظر استخدام هذه المروحة في حالة صلبة.

* تجنب اللهب المكشوف، حيث إنه يتلف المرشحات ويتسبب في خطر الحريق.

* يجب فحص مقلاة الطعام باستمرار. قد يتسبب الزيت الساخن في خطر الحريق.

* قم بفصل مقبس الكهرباء قبل إجراء أية صيانة.

* لا يدرك الأطفال مخاطر الأجهزة الكهربائية. وبالتالي يجب استخدام الجهاز أو التعامل معه تحت إشراف البالغين فقط ويوضع بعيداً عن متناول الأطفال.

* لتقليل خطر الحريق، أو الصدمات الكهربائية، أو إصابات الأشخاص، يجب مراعاة ما يلي:

(أ) يجب تنفيذ أعمال التركيب والتوصيلات الكهربائية بواسطة فني مؤهل / فنيين مؤهلين طبقاً للقواعد والمعايير التي تتضمن الإنشاءات المقاومة للحريق.

(ب) يلزم وجود الهواء الكافي لإتمام الاحتراق المناسب وصرف الغازات من خلال مدخنة الجهاز الذي يعمل باحتراق الوقود لمنع ارتداده.

(ج) عند القطع أو الحفر على جدار أو سقف، يحظر إتلاف أسلاك الكهرباء والمرافق الأخرى المخفية.

(د) يجب تهوية المراوح الأنبوبية إلى الخارج.

* يحظر استخدام هذا المنتج في الهواء الطلق.

* لا يستهدف هذا الجهاز الاستخدام بواسطة الأشخاص (بما في ذلك الأطفال) الذين يعانون من مشكلات بدنية أو حركية أو عقلية، أو يفكرون للخبرة والمعرفة، إلا إذا خضعوا لإشراف أو توجيه بشأن استخدام الجهاز بواسطة شخص مسئول عن سلامتهم. ويجب الإشراف على الأطفال لضمان عدم لعبهم بالجهاز.

* يجب توفير تهوية مناسبة للغرفة عند استخدام مدخنة الموقد في ذات وقت استخدام أجهزة التسخين بالغاز أو وقود آخر.

* هناك خطر حريق إن لم يتم إجراء التنظيف طبقاً للتعليمات.

* يحظر صرف الهواء العادم عبر المدخنة المستخدمة لأبخرة العادم من الأجهزة التي تعمل بغاز الاحتراق أو وقود آخر.

يحظر طهي الطعام باللهب أسفل مدخنة الموقد.

قد تصبح الأجزاء التي يمكن الوصول إليها ساخنة عند استخدامها مع أجهزة الطهي.

قد يترتب على الإخفاق في تركيب المسامير أو تثبيت الجهاز طبقاً لهذه التعليمات حدوث مخاطر كهربائية.

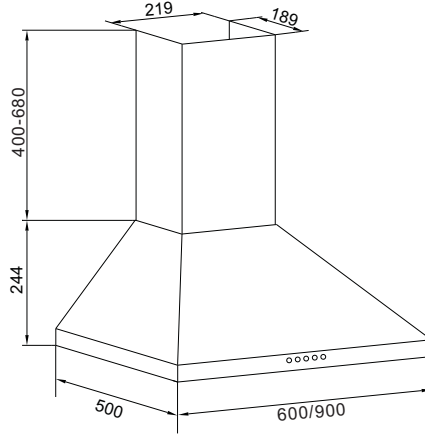

التركيب والاستخدام

(1) استخدام أدوات التحكم

- تعمل المدخنة باستخدام زر الدفع على اللوحة الأمامية.
- يعمل مصباح الإضاءة على تشغيل المصابيح وإيقافها.
- يعمل مفتاح الطاقة على تشغيل مدخنة الموقد وإيقافها.
- يعمل مفتاح نافخ الهواء على تشغيل النافخ على ثلاث إعدادات



للسرعة:

- 1- سرعة منخفضة
- 2- سرعة متوسطة
- 3- سرعة عالية

(2) تشغيل أدوات التحكم



- تعمل المدخنة باستخدام مفتاح الإلكتروني على اللوحة الأمامية.
- يعمل مفتاح الطاقة على تشغيل مدخنة الموقد وإيقافها.
- يعمل مفتاح الإضاءة على تشغيل المصابيح وإيقافها.
- يعمل مفتاح نافخ الهواء على أربعة إعدادات للسرعة.
- تعرض السرعة المنخفضة F1

تعرض السرعة المتوسطة F2

تعرض السرعة العالية FC3

يعرض المعزز P

يحدد مفتاح تأخير المؤقت مدة تشغيل المدخنة بعد إيقاف تشغيلها.

مرشحات الدهون

يجب تنظيف مرشحات الدهون بشكل متكرر. استخدم محلول مطهر دافئ. ويمكن غسل مرشحات الدهون. انظر قسم "تركيب المرشحات" لمراجعة التعليمات الخاصة بآلة المرشحات وتركيبها.

مرشح الفحم الخاص بوضع التدوير غير المتصل بأنابيب

يجب تغيير مرشح الفحم الخاص بوضع التدوير غير المتصل بأنابيب كل 6 أشهر. انظر قسم "تركيب المرشحات" لمراجعة التعليمات الخاصة بآلة المرشحات وتركيبها.

تركيب الأنابيب

(المداخن الموصلة بأنابيب فقط)

تحذير: لتقليل مخاطر الحريق، يفضل استخدام أنابيب معدنية.

- 1- حدد مكان سير الأنابيب بين المدخنة وخارجها.
- 2- سيسمح مسار الأنابيب المستقيم والقصير أن تقدم المدخنة أفضل أداء ممكن.
- 3- ستقلل مسارات الأنابيب الطويلة، ذات المرافق، والانحناءات من أداء المدخنة. لذلك يرجى استخدام أقصر أنابيب قدر الإمكان. وقد نحتاج لتوصيلات أطول لتحقيق أداء أفضل مع الأنابيب الأطول.
- 4- يحظر صرف الهواء نحو المداخل التي تستخدم لأبخرة العادم من الأجهزة التي تعمل بالغاز أو أنواع الوقود الأخرى، ويجب إتباع اللوائح المتعلقة بصرف الهواء.
- 5- قم بتركيب غطاء للجدار. وقم بتوصيل أنابيب معدنية دائرية بالغطاء وصلها بموضع المدخنة. واستخدم شريط الأنابيب لختم الوصلات بين أقسام الأنابيب.

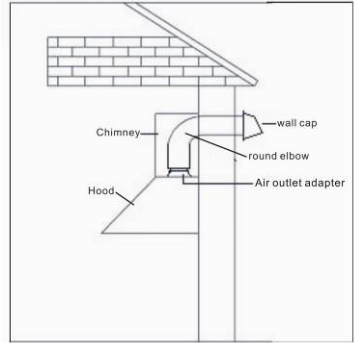

التوصيلات الكهربائية

يجب توصيل الأسلاك الكهربائية بواسطة شخص مؤهل / أشخاص مؤهلين طبقاً لجميع القواعد والمعايير السارية. ويجب توصيل مدخنة الموقد بالأرضي بشكل صحيح. وقم بإيقاف مصدر الكهرباء في مدخل الخدمة قبل التوصيل. إذا تلف سلك الإمداد، يجب استبداله بواسطة المصنع، أو وكيل الخدمة أو شخص مؤهل لتجنب المخاطر.

تركيب الغطاء

- ملحوظة 1: على الأغطية المصنوعة من الفولاذ الذي لا يصدأ "ستانليس ستيل"، قم بعناية بإزالة الغشاء البلاستيكي الواقي من جميع الأسطح الخارجية للغطاء والمدخنة قبل التركيب النهائي.
- ملحوظة 2: يلزم وجود شخصان على الأقل لتثبيت الغطاء.

تركيب المدخنة

يجب ألا تقل المسافة بين الموقد والمدخنة عن 650 مم. يوصى بشدة أن تكون أقصى مسافة أعلى الموقد 750 مم لتحقيق أفضل تجميع شوائب الطهي. يحدد في التركيب والمستخدم المسافة التي تتجاوز 750 مم أعلى الموقد حسبما يترأى لهما - بشرط أن يسمح ارتفاع السقف وطول أنبوب المدخنة.



1- ثبت دعامة تثبيت المدخنة على الجدار باستخدام (3) مسامير تثبيت ستانليس ستيل 5 x 45 مم ومرتكزات الجدار الجاف. وقم بمحاذاة هيكل المدخنة مع دعامة التثبيت. وقم بهدوء بخفض المدخنة حتى تعشق في الدعامة على نحو آمن.

- 2- قم بتثبيت حلقة الصرف في مهائئ منفذ الهواء.
- 3- قم بضبط طول مناسب للأنبوب الدائري 150 مم بمهائئ منفذ الهواء.
- 4- قم بعناية بإمالة الجزء العلوي المزخرف من المدخنة إلى اتجاه الجزء الأسفل المزخرف. وضع الجزء الأسفل المزخرف من المدخنة في المنطقة المجوفة المثبتة في أعلى هيكل المدخنة.
- 5- ثم بتثبيت دعامة تثبيت المدخنة بالجدار باستخدام مسماري تثبيت ستانليس ستيل 5 x 45 مم ومرتكزات الجدار الجاف.
- 6- قم برفع أعلى المدخنة المزخرفة حتى تحاذي فتحاتها المفتحة في دعامة تثبيت المدخنة (الموجودة على الجدار).
- 7- قم بتوجيه الغطاء وثبت المدخنة باستخدام مسماري تثبيت.
- 8- ثم بتثبيت هيكل المدخنة باستخدام مسمارين من داخل الهيكل.

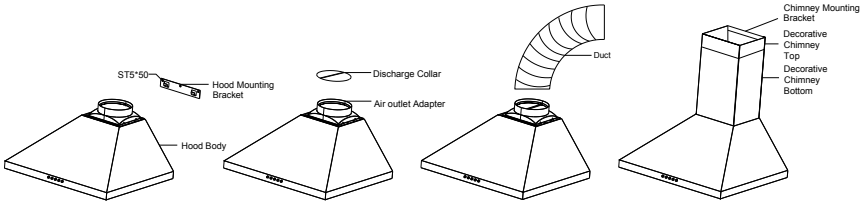

تركيب المرشحات

- 1- قم بإزالة مرشح الدهون، قم بتحريك لسان المزلاج المعدني. وسيتم فك تعشيق المرشح من المدخنة. وقم بإمالة المرشح لأسفل وأزله.
- 2- لتركيب مرشح الدهون، قم بمحاذاة ألسنة المرشح الخلفية مع الفتحات داخل المدخنة. وادفع لسان المزلاج المعدني، ثم ادفع المرشح إلى الوضع المناسب وحرره. وتأكد من تعشيق المرشح بشكل آمن بعد تجميعه.

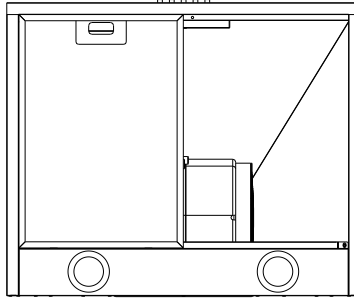

- 3- يمكن تركيب مرشح الفحم، واقفله حتى تسمع صوت نقرة.
- 4- قم بتركيب مرشح الدهون بعد تركيب مرشح الفحم

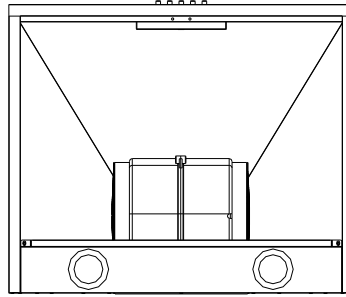

技术参数贴纸粘贴处

