

 **GLEM**

Io Cucino
con

 **GLEM**

Fig.1

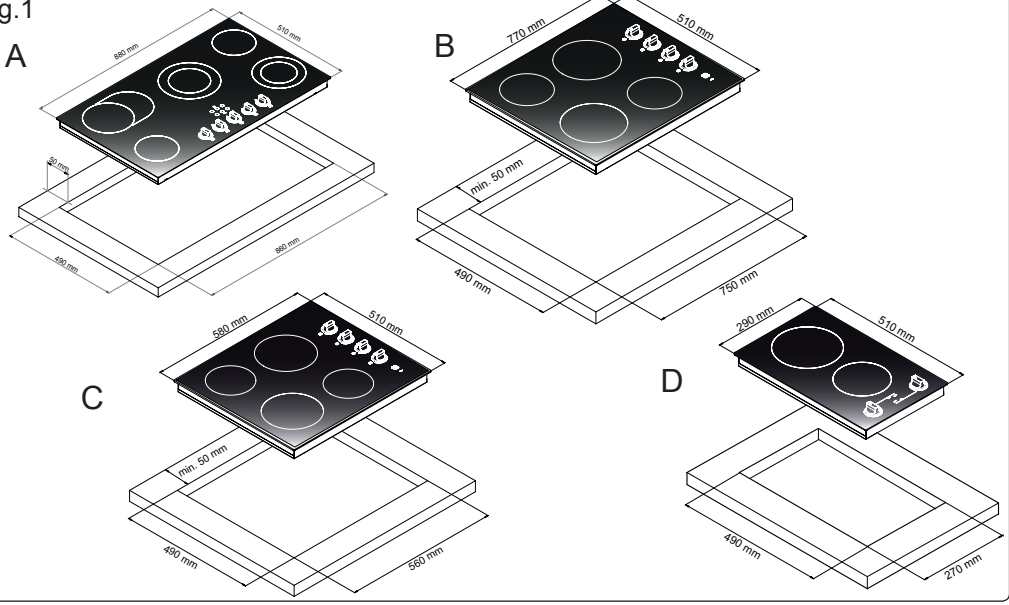

Fig.2

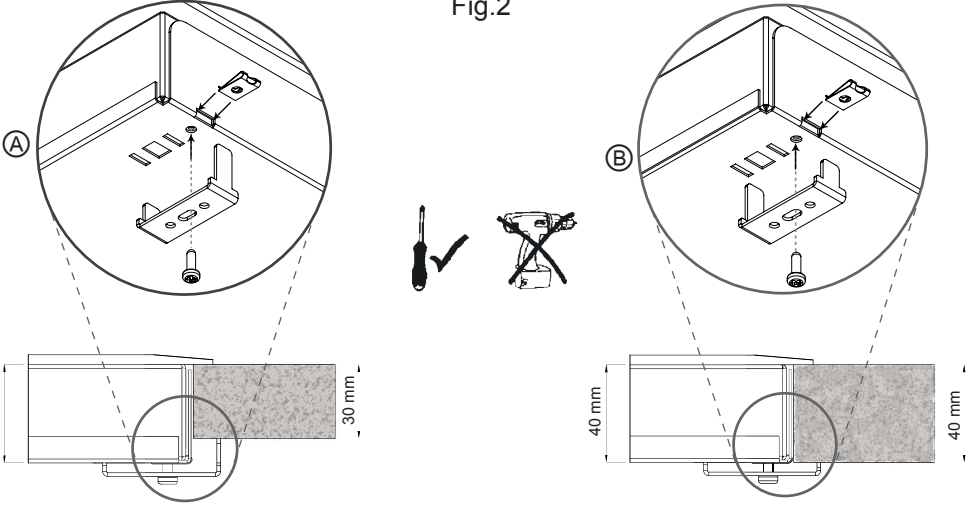

Fig.3

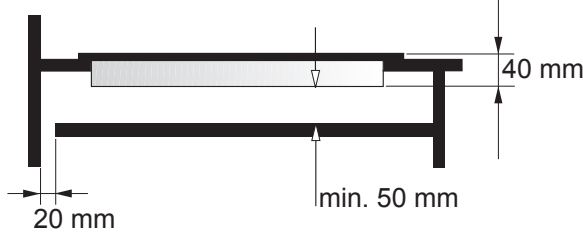

Fig.4

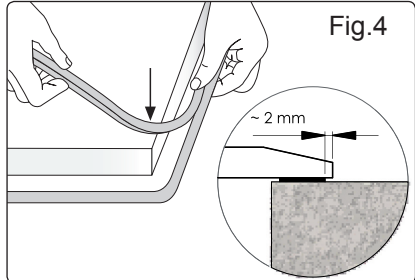
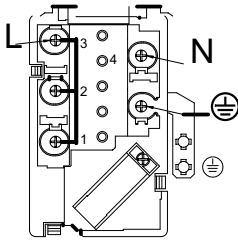
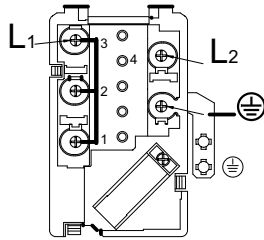

Fig.5

H05 V2 V2 - F 3G 2,5 mm²



220-240V ~



220-240V2 ~

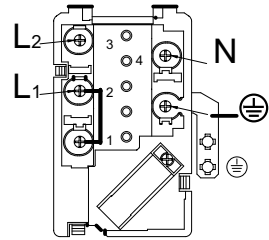

380-415V2N ~

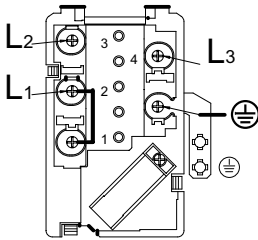

380-415V3 ~

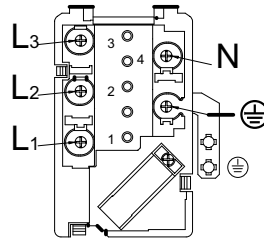

380-415V3N ~

Fig.6

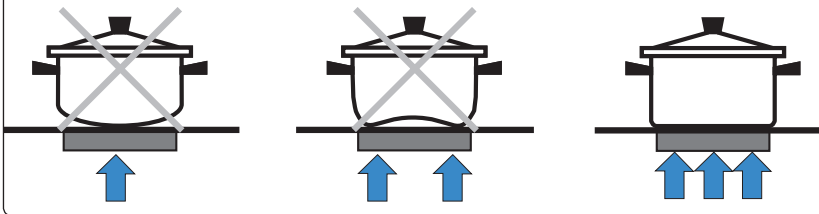

Fig.7

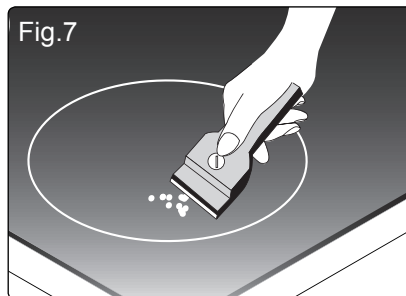
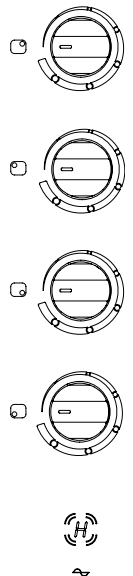

Fig.8



IT Istruzioni per l'uso

GENERALITÀ

Leggere attentamente il contenuto del presente libretto in quanto fornisce importanti indicazioni riguardanti la sicurezza di installazione, d'uso e di manutenzione. Conservare il libretto per ogni ulteriore consultazione. Tutte le operazioni relative all'installazione (connessioni elettriche) devono essere effettuate da personale specializzato in conformità delle norme vigenti.

AVVERTENZE PER LA SICUREZZA

- Il piano di cottura deve essere utilizzato sempre nei limiti del normale uso domestico per preparare e tenere in caldo le pietanze. Qualsiasi altro impiego non è ammesso.
- Le persone che per le loro capacità fisiche, sensoriali o psichiche o per la loro inesperienza o non conoscenza non siano in grado di utilizzare in sicurezza il piano di cottura, non devono farne uso senza la sorveglianza e la guida di una persona responsabile.
- I bambini sotto gli 8 anni di età devono essere tenuti lontani dal piano di cottura a meno che non siano sotto controllo costante di un adulto.
- I bambini al di sopra degli 8 anni possono eventualmente utilizzare l'apparecchio da soli, se sono in grado di usarlo correttamente. È importante che sappiano riconoscere i pericoli che possono derivare da un uso non corretto.
- Non permettere ai bambini di giocare con l'apparecchio.
- I bambini non devono effettuare operazioni di pulizia o manutenzione del piano di cottura a meno che non siano sotto la supervisione di un adulto.
- Lavori di installazione e manutenzione, nonché riparazioni, devono essere eseguiti da personale specializzato. Lavori o riparazioni non correttamente eseguiti possono creare seri pericoli per l'utente.
- **PERICOLO DI SCOSSA ELETTRICA!** Non mettere in funzione o spegnere subito il piano di cottura se la lastra in vetroceramica è danneggiata o crepata. Staccare l'apparecchio dalla rete elettrica.
- **ATTENZIONE:** Se il cavo di alimentazione dell'apparecchio è danneggiato deve essere sostituito dal produttore, dal servizio assistenza autorizzato o da personale qualificato al fine di evitare rischi.

- **ATTENZIONE:** L'apparecchio e le sue parti accessibili diventano caldi durante l'uso. Si deve prestare attenzione per evitare di toccare gli elementi riscaldanti.
- **ATTENZIONE:** La cottura con olio o grasso può essere pericolosa e può provocare incendi. Non utilizzare MAI acqua per cercare di spegnere il fuoco. Soffocare le fiamme ad es. con un coperchio, un panno da cucina umido o simili.
- **ATTENZIONE:** Il piano di cottura è molto caldo quando è in funzione e rimane caldo anche per un certo tempo dopo averlo spento. Il rischio di ustione non sussiste più solo quando si spengono le spie del calore residuo.
- **ATTENZIONE:** Il normale processo di cottura deve essere sorvegliato. Un processo di cottura di breve durata deve essere sorvegliato continuamente. Pentole dalle quali evaporano completamente i liquidi possono provocare danni al piano in vetroceramica. Grasso o olio surriscaldati possono iniziare a bruciare e provocare un incendio.
- **PERICOLO DI INCENDIO!** Non conservare oggetti sulle superfici di cottura! Oggetti metallici quali coltelli, forchette, cucchiai e coperchi non devono essere posti sulla superficie del piano di cottura in quanto possono surriscaldarsi.
- Spegnere sempre le zone di cottura dopo l'uso!
- L'apparecchio non è destinato ad essere utilizzato per mezzo di un timer esterno o un sistema di comando a distanza separato.

ISTRUZIONI PER L'INSTALLAZIONE

Le presenti istruzioni sono rivolte ad un installatore specializzato e fungono da guida per l'installazione, la regolazione e la manutenzione in conformità delle leggi e delle norme vigenti.

Se un forno da incasso o qualsiasi altra apparecchiatura che genera calore deve essere montato direttamente sotto il piano di cottura in vetroceramica, **È NECESSARIO CHE TALE APPARECCHIATURA (es. forno) E IL PIANO DI COTTURA IN VETROCERAMICA SIANO ADEGUATAMENTE ISOLATI.**

POSIZIONAMENTO

L'elettrodomestico è realizzato per essere incassato in un piano di lavoro, come illustrato nella figura (Fig.1). Predisporre materiale sigillante lungo l'intero perimetro

Fig.4 (dimensioni del taglio Fig.1). Questa operazione è necessaria per evitare che eventuali liquidi penetrino all'interno del piano, in quanto non è possibile garantire la planarità del top e del vetro e il loro accoppiamento. Bloccare l'elettrodomestico sul piano di lavoro mediante i 4 sostegni, tenendo presente lo spessore del piano di lavoro (Fig.2). Se la parte inferiore dell'apparecchio, dopo l'installazione, è accessibile dalla parte inferiore del mobile è necessario montare un pannello separatore rispettando le distanze indicate (Fig.3). Se sotto l'apparecchio si installa un forno questa operazione non è necessaria.

CONNESSIONI ELETTRICHE (Fig.5)

Prima di effettuare le connessioni elettriche assicurarsi che:

- il cavo elettrico della terra deve essere di 2 cm più lungo rispetto agli altri cavi;
- le caratteristiche dell'impianto siano tali da soddisfare le indicazioni sulla targhetta identificativa applicata sulla parte inferiore del piano di lavoro;
- l'impianto sia dotato di una messa a terra efficiente conforme alle norme e alle disposizioni di legge in vigore. La messa a terra è obbligatoria per legge.

Nel caso in cui l'elettrodomestico non sia dotato di cavo e/o della relativa spina, utilizzare materiale adatto per l'assorbimento indicato nella targhetta identificativa e per la temperatura di funzionamento (vedi Fig.5).

Se si desidera una connessione diretta alla linea elettrica, è necessario interporre un interruttore onnipolare, con un'apertura minima di 3 mm fra i contatti, appropriato al carico indicato nella targhetta e conforme alle norme vigenti (il conduttore di terra giallo/verde non deve essere interrotto dal commutatore). Terminata l'installazione dell'apparecchiatura, l'interruttore onnipolare deve essere facilmente raggiungibile.

PULIZIA E MANUTENZIONE

Rimuovere eventuali residui di cibo e gocce di unto dalla superficie di cottura utilizzando lo speciale raschietto fornito su richiesta (Fig.7). Pulire l'area riscaldata nel miglior modo possibile utilizzando prodotti idonei ed un panno-carta, quindi sciacquare con acqua e asciugare con un panno pulito. Mediante lo speciale raschietto (opzionale) rimuovere immediatamente dall'area riscaldata di



cottura frammenti di fogli di alluminio e materiale plastico scioltesi inavvertitamente o residui di zucchero o di cibi ad elevato contenuto di zucchero (Fig.7). In questo modo si evita ogni possibile danno alla superficie del piano. In nessun caso si devono utilizzare spugnette abrasive o detergenti chimici irritanti quali spray per forno o smacchiatori. **ATTENZIONE: NON DEVE ESSERE UTILIZZATO UN PULITORE A VAPORE.**

USO (Fig.8)

Si consigliano recipienti a fondo piatto dal diametro uguale o leggermente superiore a quello dell'area riscaldata. Non utilizzare recipienti con base ruvida, per evitare di graffiare la superficie termica del piano. (Fig.6)

Impostare con l'aiuto delle manopole di comando la potenza desiderata ruotando le stesse in senso orario o antiorario, sapendo che a numero più elevato corrisponde il massimo della potenza.

Le spie sono accese quando:

- Almeno un elemento è in funzione → 
- La temperatura nel punto indicato è superiore a 50° → 

DISMISSIONE ELETTRODOMESTICI



La direttiva Europea 2002/96/CE sui rifiuti di apparecchiature elettriche ed elettroniche (RAEE), prevede che gli elettrodomestici non debbano essere smaltiti nel normale flusso dei rifiuti solidi urbani. Gli apparecchi dismessi devono essere raccolti separatamente per ottimizzare il tasso di recupero e riciclaggio dei materiali che li compongono ed impedire potenziali danni per la salute e l'ambiente. Il simbolo del cestino barrato è riportato su tutti i prodotti per ricordare gli obblighi di raccolta separata. Per ulteriori informazioni, sulla corretta dismissione degli elettrodomestici, i detentori potranno rivolgersi al servizio pubblico preposto o ai rivenditori.

SI DECLINA OGNI RESPONSABILITA' PER EVENTUALI DANNI PROVOCATI DALLA INOSSERVANZA DELLE SUDDETTE AVVERTENZE. LA GARANZIA NON E' VALIDA NEL CASO DI DANNI PROVOCATI DALL'INOSSERVANZA DELLE SUDDETTE AVVERTENZE.

EN User instructions

GENERAL INFORMATION

Carefully read the contents of this leaflet since it provides important instructions regarding safety of installation, use and maintenance.

Keep this leaflet for possible future consultation.

All the operations relating to installation (electrical connections) must be carried out by specialised personnel in accordance with current regulations.

SAFETY WARNINGS (Fig.6)

- Use the cooktop only in household-type situations for the preparation and warming of food. All other types of use are not permitted.
- Individuals who are incapable of using the appliance safely because of their physical, sensory or mental capabilities or their lack of experience or knowledge must not use this appliance without supervision or instruction by a responsible person.
- Children under 8 years of age must be kept away from the cooktop unless they are under constant supervision.
- Children 8 years and older must only be allowed to use the cooktop if they have been given supervision or instruction concerning use of the appliance in a safe way and understand the hazards involved.
- Children shall not play with the appliance.
- Cleaning and user maintenance shall not be made by children without supervision.
- Installation, repair and maintenance work should only be performed by an authorized service technician. Work by unqualified persons could be dangerous for the user.
- **RISK OF ELECTRIC SHOCK!** If the cooktop is defective or chipped, cracked or broken in any way, immediately switch it off and do not continue to use it. Disconnect it from the electrical power supply.
- **WARNING:** If the supply cord of the appliance is damaged, it must be replaced by the manufacturer, its service agent or similarly qualified persons in order to avoid a hazard.
- **WARNING:** The appliance and its accessible parts become hot during use. Care should be

taken to avoid touching heating elements.

- **WARNING:** Unattended cooking on a hob with fat or oil can be dangerous and may result in fire. NEVER try to extinguish a fire with water, but switch off the appliance and then cover flame e.g. with a lid or a fire blanket.
- **WARNING:** The cooktop is hot during use and remains so for some time after being switched off. The risk of burns remains until the residual heat indicators have gone out.
- **CAUTION:** The cooking process has to be supervised. A short term cooking process has to be supervised continuously.
- **DANGER OF FIRE:** Do not store items on the cooking surfaces! Metallic objects such as knives, forks, spoons and lids should not be placed on the hob surface since they can become hot.
- Always switch the cooking zones off after use!
- The appliance is not intended to be operated by means of an external timer or separate remote-control system.

INSTALLATION INSTRUCTIONS

These instructions are for a specialized installer and are a guide for the installation process, regulations and maintenance in accordance with the law and current standards.

If the built-in oven or any other appliances that produce heat, need to be installed directly underneath the cooking hobs in ceramic glass, **IT IS NECESSARY THAT THE APPLIANCE (oven) AND THE COOKING HOBS IN CERAMIC GLASS ARE ADEQUATELY ISOLATED.**

POSITIONING

The domestic appliance was built in order to be encased on a work surface, the way it is illustrated in the graph (Fig.1).

Predispose sealing material along the whole perimeter Fig.4 (see the dimensions of the cut on Fig.1).

This operation is necessary to avoid any liquids penetrating the worktop, as it is not possible to guarantee that the top, the glass and their connection are completely flat.

Lock the domestic appliance into place with 4

supporters, keeping in mind the width of the surface (Fig.2).

If the lower part of the appliance after installation, is accessible via the lower part of the furniture, it is necessary to mount a separating panel keeping in mind the distances indicated (Fig.3) if the appliance is being installed underneath an oven, this is not necessary.

ELECTRICAL CONNECTIONS (Fig.5)

Before making the electrical connections, check that:

- the ground wire is 2 cm longer than the other cables;
- the system ratings meet the ratings indicated on the identification plate fixed on the lower part of the worktop;
- the system is fitted with efficient ground wires in accordance with the laws and current standards.

Grounding is mandatory by law.

If the domestic appliance is not supplied with a cable and/or suitable plug, use material suitable for the absorption value indicated on the identification plate and the operating temperature (Fig.5).

If wishing to make a direct connection to the mains, an omnipolar switch must be installed with a minimum 3 mm opening between the contacts and appropriate for the load indicated on the plate and in accordance with current standards (the yellow/green ground conductor must not be disconnected by a switch). When the appliance has been installed, the omnipolar switch must be easily reachable.

CLEANING AND MAINTENANCE

Remove any residues of food and drops of grease from the cooking surface by using the special scraper supplied on request (Fig.7)

Clean the heated area as thoroughly as possible using suitable products, and a cloth/paper, then rinse with water and dry with a clean cloth.

Using the special scraper (optional) immediately remove any fragments of aluminium and plastic material that have unintentionally melted on the heated cooking area, or residues of sugar or food with a high

sugar content (Fig.7). In this way, any damage to the cooktop surface can be prevented.

Under no circumstances should abrasive sponges, or corrosive chemical detergents, such as oven sprays or stain removers, be used.



WARNING: STEAM CLEANERS MUST NOT BE USED.

USE (Fig.8)

It is recommended to use flat-bottom pans with a diameter equal to or slightly larger than that of the heated area. Do not use pans with a rough base in order to prevent scratching the heat surface of the cooking hob (Fig.6).

Set the power wanted with the command handle, rotating it clockwise or counterclockwise, knowing that the highest number corresponds to maximum power.

The indicator lights up when:

- At least one element is operational → 
- The temperature at the point indicated is greater than 50° → 

DISPOSAL OF OLD ELECTRICAL APPLIANCES



The European Directive 2002/96/EC on Waste Electrical and Electronic Equipment (WEEE), requires that old household electrical appliances must not be disposed of in the normal unsorted municipal waste stream. Old appliances must be collected separately in order to optimise the recovery and recycling of the materials they contain and reduce the impact on human health and the environment.

The crossed-out dustbin symbol on the product reminds you of your obligation regarding separated waste collection. Consumers should contact their local public service or their local dealer for more information on the correct disposal of exhausted household appliances.

THE MANUFACTURER DECLINES ALL RESPONSIBILITY FOR EVENTUAL DAMAGES CAUSED BY BREAKING THE ABOVE WARNINGS.

THE WARRANTY IS NOT VALID IN THE CASE OF DAMAGE CAUSED BY FAILURE TO COMPLY WITH THE ABOVE-MENTIONED WARNINGS.

DE Gebrauchsanweisung

ALLGEMEINE INFORMATIONEN

Lesen Sie die vorliegende Anleitung sorgfältig durch, da sie wichtige Hinweise zur Sicherheit der Installation, zum Gebrauch und zur Wartung enthält. Bewahren Sie das Heft zum späteren Nachlesen auf. Alle mit der Installation verbundenen Arbeiten (Elektroanschluss) müssen unter Berücksichtigung der geltenden gesetzlichen Bestimmungen vom Fachmann vorgenommen werden.

SICHERHEITSHINWEISE

- Verwenden Sie das Kochfeld ausschließlich im haushaltsüblichen Rahmen zum Zubereiten und Warmhalten von Speisen. Alle anderen Anwendungsarten sind unzulässig.
- Personen, die aufgrund ihrer physischen, sensorischen oder geistigen Fähigkeiten oder ihrer Unerfahrenheit oder Unkenntnis nicht in der Lage sind, das Kochfeld sicher zu bedienen, müssen bei der Bedienung beaufsichtigt werden.
- Kinder unter acht Jahren müssen vom Kochfeld ferngehalten werden - es sei denn, sie werden ständig beaufsichtigt.
- Kinder ab acht Jahren dürfen das Kochfeld nur ohne Aufsicht bedienen, wenn ihnen das Gerät so erklärt wurde, dass sie es sicher bedienen können. Kinder müssen mögliche Gefahren einer falschen Bedienung erkennen und verstehen können.
- Lassen Sie Kinder niemals mit dem Gerät spielen.
- Kinder dürfen das Kochfeld nicht ohne Aufsicht reinigen oder warten.
- Durch unsachgemäße Installations- und Wartungsarbeiten oder Reparaturen können erhebliche Gefahren für den Benutzer entstehen. Der Hersteller haftet nicht für diese Schäden.
- **Stromschlaggefahr!** Nehmen Sie das Kochfeld bei einem Defekt oder bei Brüchen, Sprüngen oder Rissen in der Glaskeramikscheibe nicht in Betrieb bzw. schalten Sie es sofort aus. Trennen Sie es vom Stromnetz.
- **ACHTUNG:** Falls das Stromkabel beschädigt ist, muss es vom Hersteller, Kundendienst oder Fachpersonal ersetzt werden, um jede Gefahr zu verhindern.
- **ACHTUNG:** Das Gerät und die zugänglichen Geräteteile werden während des Betriebs

heiß. Berühren Sie nicht die Heizelemente.

- **ACHTUNG:** Öle und Fette können sich bei Überhitzung entzünden. Löschen Sie niemals Öl- und Fettbrände mit Wasser. Schalten Sie das Gerät aus und ersticken Sie die Flammen vorsichtig mit einem Deckel oder einer Löschdecke.
- **ACHTUNG:** Das Kochfeld wird bei Betrieb heiß und bleibt es noch einige Zeit nach dem Ausschalten. Erst wenn die Restwärmeanzeigen erloschen sind, besteht keine Verbrennungsgefahr mehr.
- **ACHTUNG:** Lassen Sie das Kochfeld während des Betriebs nicht unbeaufsichtigt. Einen kurzfristigen Kochübergang ständig überwachen. Leerkochende Töpfe können zu Schäden an der Glaskeramikscheibe führen. Öle und Fette können sich bei Überhitzung entzünden.
- **Brandgefahr:** Verwenden Sie das Kochfeld nicht als Ablagefläche! Legen Sie keine Metallgegenstände wie Messer, Gabeln, Löffel oder Topfdeckel auf die Oberfläche des Kochfelds, da diese heiß werden können.
- Schalten Sie die Kochzonen nach Gebrauch aus!
- Das Kochfeld ist nicht für den Betrieb mit einer externen Zeitschaltuhr oder einem Fernbedienungssystem bestimmt.

INSTALLATIONSANLEITUNG

Die folgenden Anweisungen richten sich an einen fachkundigen Installateur und dienen als Leitfaden für Installation, Einstellung und Wartung unter Berücksichtigung der geltenden Gesetze und Vorschriften. Falls ein Einbaubackofen oder ein anderes Wärme erzeugendes Gerät direkt unter dem Glaskeramikkochfeld installiert werden soll, **MÜSSEN DIESES GERÄT (Backofen) UND DAS GLASKERAMIKKOCHFELD AUSREICHEND ISOLIERT SEIN.**

AUFSTELLUNG

Dieses Elektrogerät wurde für den Einbau in eine Arbeitsplatte konzipiert, wie in Abbildung 1 zu sehen ist.

Längs des gesamten Umfangs Abb.4 (Schnittmaße Abb.1) Isoliermaterial anbringen. Diese Maßnahme ist erforderlich, um zu verhindern dass Flüssigkeiten in das Innere des Geräts eindringen können, da es nicht möglich ist, die Ebenheit des Oberteils und der Glasplatte und deren Passgenauigkeit zu garantieren.

Das Elektrogerät mithilfe der 4 Haltebügel an der Arbeitsplatte befestigen und dabei die Dicke der Arbeitsplatte berücksichtigen (Abb.2).

Wenn das Unterteil des Geräts nach der Installation vom Unterteil des Schrankes aus zugänglich ist, muss eine Trennwand eingebaut werden, unter Einhaltung der vorgeschriebenen Abstände (Abb.3).

Wenn die Installation hingegen unter einem Ofen erfolgt, ist dies nicht erforderlich.

STROMANSCHLÜSSE (Abb.5)

Vergewissern Sie sich vor dem Elektroanschluss des Gerätes, dass:

- das Erdungskabel 2 cm länger als die anderen Kabel ist.
- die Anlagenmerkmale derartig sind, dass sie den Angaben auf dem Typenschild entsprechen, das an der Unterseite der Arbeitsplatte angebracht ist.
- die Anlage über eine wirksame, den geltenden Vorschriften und gesetzlichen Bestimmungen entsprechende Erdung verfügt.

Die Erdung ist laut Gesetz vorgeschrieben.

Falls das Elektrogerät nicht mit Kabel und/oder dem dazugehörigen Stecker ausgestattet ist, für die auf dem Typenschild angegebene Leistungsaufnahme und für die Betriebstemperatur geeignetes Material verwenden (Abb.5).

Ist ein Direktanschluss an die Stromleitung gewünscht, muss ein allpoliger Schalter, mit einem Mindestöffnungsabstand von 3 mm zwischen den Kontakten angebracht werden, der für die auf dem Schild angegebene Last geeignet ist und den geltenden Vorschriften entspricht (der gelb/grüne Erdungsleiter darf nicht durch den Umschalter unterbrochen sein). Nach Abschluss der Installation des Gerätes muss der allpolige Schalter leicht zugänglich sein.

REINIGUNG UND WARTUNG

Eventuelle Speisereste und Fettspritzer mit dem auf Wunsch gelieferten speziellen Schaber (Abb.7) von der Kochfläche entfernen. Den erhitzten Bereich mithilfe von geeigneten Produkten und einem Papiertuch sorgfältig reinigen, dann mit Wasser nachwischen und mit einem sauberen Tuch trocken wischen.

Teile von Aluminiumfolie und aus Versehen geschmolzenes Material aus Kunststoff oder Reste von Zucker oder Speisen mit hohem Zuckergehalt sofort mithilfe des auf Wunsch gelieferten speziellen Schabers von der

erhitzten Kochfläche entfernen (Abb.7).

Auf diese Weise lassen sich etwaige Beschädigungen der Kochfläche vermeiden. Auf keinen Fall dürfen Kratzschwämme oder angreifende Chemiereiniger wie Backofenspray oder Fleckenentferner verwendet werden.



HINWEIS: ES DARF KEIN DAMPFREINIGUNGSGERÄT VERWENDET WERDEN.

GEBRAUCH (Abb.8)

Es wird empfohlen, Kochtöpfe mit ebenem Boden und einem Durchmesser zu benutzen, der so groß oder etwas größer als derjenige des erhitzten Bereichs ist. Keine Behältnisse mit rauer Unterseite verwenden, damit die Heizfläche des Kochfelds nicht verkratzt wird (Abb.6).

Stellen Sie mithilfe der Regler die gewünschte Heizleistung ein, indem Sie die Regler im Uhrzeigersinn oder nach linksrichtung drehen; der höchsten Zahl entspricht hierbei die höchste Leistungsstufe.

Die Lämpchen sind an, wenn:

- mindestens eine Kochzone eingeschaltet ist → 
- die Temperatur in dem angezeigten Punkt 50°C überschreitet → 

ENTSORGUNG DES GERÄTS IN DER ZUKUNFT



Gemäß der Europäischen Richtlinie 2002/96/EC über Elektro- und Elektronik-Altgeräte (WEEE) dürfen Elektrohaushalts-Altgeräte nicht über den herkömmlichen

Haushaltsmüllkreislauf entsorgt werden. Altgeräte müssen separat gesammelt werden, um die Wiederverwertung und das Recycling der beinhalteten Materialien zu optimieren und die Einflüsse auf die Umwelt und die Gesundheit zu reduzieren. Das Symbol „durchgestrichene Mülltonne“ auf jedem Produkt erinnert Sie an Ihre Verpflichtung, dass Elektrohaushaltsgeräte gesondert entsorgt werden müssen. Endverbraucher können sich an Abfallämter der Gemeinden wenden, um mehr Informationen über die korrekte Entsorgung ihrer Elektrohaushaltsgeräte.

FÜR SCHÄDEN, DIE AUF DIE NICHTBEACHTUNG DER OBEN STEHENDEN ANWEISUNGEN ZURÜCKZUFÜHREN SIND, WIRD KEINERLEI HAFTUNG ÜBERNOMMEN.

GENERALIDADES

Lea atentamente el contenido de este libro que le proporcionará importantes instrucciones en cuanto a la seguridad de instalación, uso y mantenimiento. Conservar el manual para cada ulterior consulta. Todas las operaciones relativas a la instalación (conexión eléctrica) deben ser realizadas por personal especializado conformes a las normas vigentes.

ADVERTENCIAS PARA LA SEGURIDAD

- La placa vitrocerámica se tiene que usar siempre dentro de los límites del normal uso doméstico para preparar y mantener calientes los alimentos, y no para un uso profesional. No se admite ningún otro uso.
- Las personas que por sus capacidades físicas, sensoriales o psíquicas o por su inexperiencia o desconocimiento no fueran capaces de utilizar de manera segura la placa vitrocerámica, no tienen que utilizarla sin la supervisión y la guía de una persona responsable.
- Los niños que tengan menos de 8 años tienen que estar lejos de la placa vitrocerámica excepto si estuvieran acompañados por un adulto que los controle.
- Eventualmente, los niños que tengan una edad superior a los 8 años podrían utilizar solos el aparato, si fueran capaces de hacerlo correctamente. Es importante que sepan reconocer los peligros que puedan derivar de una utilización incorrecta.
- No permitir que los niños jueguen con la placa vitrocerámica.
- Los niños no tienen que limpiar ni realizar mantenimiento a la placa vitrocerámica a menos que no estén vigilados por un adulto.
- Trabajos de instalación y mantenimiento, así como reparaciones, tienen que ser realizados por personal especializado. Si los trabajos o reparaciones no se realizan correctamente, pueden causar graves peligros para el usuario.
- **¡Riesgo de descarga eléctrica!** No poner en marcha o apagar enseguida la placa vitrocerámica si la misma presenta grietas o está dañada. Desconectar el aparato de la red eléctrica.
- **ATENCIÓN:** Si el cable de alimentación está dañado, para evitar riesgos, este tiene que

ser cambiado por el fabricante, por el servicio de asistencia autorizado o por personal cualificado

- **ATENCIÓN:** El aparato y sus piezas accesibles alcanzan temperaturas elevadas durante el uso. Procure no tocar las partes calientes.
- **ATENCIÓN:** La cocción con aceite o grasa puede ser peligrosa y puede provocar incendios. Si el aceite o la grasa se incendiaran, no usar NUNCA agua para tratar de apagar el fuego. Sofoque las llamas por ejemplo con una tapa, un trapo de cocina húmedo o algo por el estilo.
- **ATENCIÓN:** La placa vitrocerámica se calienta mucho cuando está en función y queda caliente por un rato hasta después de haberla apagado. El riesgo de quemaduras deja de existir cuando se apagan los indicadores del calor residual.
- **ATENCIÓN:** vigilar el normal proceso de cocción. Un proceso de cocción de corta duración tiene que ser continuamente vigilado. Ollas de las que continuamente se evaporan líquidos pueden provocar daños a la placa vitrocerámica. Grasa y aceite que se calienten demasiado pueden empezar a quemar y provocar un incendio.
- **¡Riesgo de incendio!** No colocar objetos sobre la superficie de cocción! Objetos metálicos como cuchillos, tenedores, cucharas y tapas no tienen que apoyarse en la superficie de la placa vitrocerámica porque se pueden calentar demasiado.
- ¡Apagar siempre las zonas de cocción después de haberlas usado!
- El destino del aparato no es el de ser usado mediante un temporizador externo o un sistema de control remoto por separado.

INSTRUCCIONES PARA LA INSTALACION

Las presentes instrucciones están dirigidas a un instalador especializado y sirven de guía para una correcta instalación, regulación y mantenimiento en conformidad con las leyes y normas vigentes.

Si un horno de encastrar o cualquier otro aparato que genera calor debe ser montado directamente debajo de la Vitrocerámica, **ES NECESARIO QUE TAL APARATO (Horno) Y EL VIDRIO QUEDEN ADECUADAMENTE AISLADOS.**

POSICIONAMIENTO

Este electrodomestico ha sido realizado para ser encastrado en una encimera, tal y como ilustra la figura (Fig.1). Instalar el material aislante de la dotación a lo largo de todo el perímetro del orificio practicado para acoger la Placa (Fig.4 y Fig.1).

Es necesario efectuar esta operación para impedir que puedan entrar líquidos en la placa, ya que no es posible garantizar la perfecta horizontalidad de la superficie, del cristal y de su acoplamiento. Fijar el aparato a la encimera mediante las 4 grapas, teniendo en cuenta el espesor de la encimera (Fig.2). Si despues de la instalación se puede acceder a la parte inferior del aparato desde la parte inferior del mueble es necesario montar un panel separador respetando las distancias indicadas (Fig.3). Si debajo el aparato se instala un horno, esto no es necesario.

CONEXIÓN ELECTRICA (Fig.5)

Antes de efectuar la conexión eléctrica, asegurese que:

- el cable eléctrico correspondiente a la toma a tierra sea 2 cm más largo que los otros dos.
- Las características de la acometida y tendido se puedan corresponder con las necesidades indicadas en la placa de características del aparato.
- La instalación esté dotadas de la correspondiente toma a tierra, según normas y leyes vigentes.

La toma a tierra es obligatoria por ley.

En el caso que el aparato no estuviera dotado de cable y/o correspondiente enchufe, utilice material adaptado a la absorción eléctrica indicada en el Placa de características, y a la temperatura de funcionamiento (Fig.5). Si se desea una conexión directa a la línea eléctrica, es necesario interponer un interruptor omnipolar, con una apertura mínima de 3 mm entre contactos, apropiado a la carga indicada en la Placa y conforme a normas vigentes (el conductor a tierra amarillo/verde no debe ser interrumpido por el conmutador). Terminada la instalación del aparato, el interruptor omnipolar debe quedar siempre facilmente accesible.

LIMPIEZA Y MANTENIMIENTO

Limpie de eventuales residuos la superficie utilizando una rasqueta con hoja de afeitar (Fig.7). Limpie las zonas de calentamiento, usando productos idoneos y un paño-papel de cocina,

enjuegue y sequecon un paño limpio.Los eventuales fragmentos de papel-aluminio o material plástico deben ser inmediatamente rascados y limpiados. Esto es tambien válido para restos de azucar o pasteles y otros con alto contenido de él. Así evitará posibles daños a la superficie vitrocerámica. En ningun caso se deben usar estropajos abrasivos o detergentes químicos irritantes, como sprays para horno o quitamanchas.



ATENCIÓN: NO SE DEBE UTILIZAR UN APARATO DE LIMPIEZA A VAPOR

USO (Fig.8)

Se aconsejan recipientes de fondo plano, de diametro igual o ligeramente superior a la del área de calentamiento. No utilice recipientes de base rugosa que puedan rayar la superficie vitrocerámica (Fig.6).

Seleccionar con el ayuda de los botones de mandos la potencia deseada girando estos en sentido horario o contrario, teniendo en cuenta que el número más alto corresponde al máximo de la potencia.

Las espías se encienden cuando:

- Un elemento es operativo → .
- La temperatura en el punto indicado es superior a 50° → .

ELIMINACION DE LOS ELECTRODOMESTICOS



La regla Europea 2002/96/CE sobre los desperdicios de los aparatos eléctricos y electrónicos (RAEE), provee que los electrodomésticos no deben ser eliminados en el normal flujo de los desperdicios sólidos urbanos. Los aparatos para desechar deben ser recogidos separadamente para optimizar la tasa de recuperación y de reciclaje de los materiales que los componen y para evitar potenciales daños para la salud y el ambiente. El símbolo del cesto de basura tachado se encuentra en todos los productos, para recordar las obligación del recogido separado. Para ulteriores informaciones, sobre la correcta eliminación de los electrodomesticos, el comprador se puede dirigir al servicio publico propuesto o a el vendedor.

SE DECLINA TODA RESPONSABILIDAD POR EVENTUALE DAÑOS PROVOCADOS POR LA INOBSERVANCIA DE LAS ANTERIORES ADVERTENCIAS. LA GARANTÍA NO ES VÁLIDA EN EL CASO DE DAÑOS PROVOCADOS POR EL IRRESPECTO DE DICHAS ADVERTENCIAS.

CARACTÉRISTIQUES GÉNÉRALES

Lire attentivement le contenu du présent livret, étant donné qu'il fournit d'importantes indications concernant la sécurité d'installation, d'utilisation et d'entretien. Conserver le livret pour toute consultation ultérieure. Toutes les opérations concernant l'installation (et le câblage électrique) doivent être effectuées par le Personnel Qualifié Conformément à Tous les Codes & Normes Applicables en Vigueur.

CONSIGNES POUR LA SÉCURITÉ

- Utilisez la table de cuisson pour préparer et chauffer des aliments seulement dans des situations domestiques. Tout autre type d'utilisation est interdit.
- Les personnes qui, en raison de capacités physiques, sensorielles ou mentales réduites, ou d'un manque d'expérience ou de connaissances, ne sont pas en mesure d'utiliser cet appareil de façon sécuritaire doivent être supervisées ou formées par une personne responsable.
- Ne laissez pas les enfants âgés de moins de 8 ans s'approcher de la table de cuisson sans surveillance.
- Les enfants âgés de 8 ans et plus ne peuvent utiliser la table de cuisson sans surveillance seulement si le fonctionnement de l'appareil leur a été expliqué de façon à ce qu'ils puissent l'utiliser en toute sécurité. Ils doivent comprendre et reconnaître les dangers éventuels d'une utilisation inadéquate.
- Ne laissez pas les enfants jouer avec l'appareil.
- Les enfants ne doivent pas nettoyer la table de cuisson sans surveillance.
- Les travaux d'installation, de réparation et d'entretien ne doivent être effectués que par un technicien autorisé par le fabricant. Il peut être dangereux pour l'utilisateur de l'appareil de confier ces travaux à des personnes non qualifiées.
- **Attention, risque de choc électrique!** Si vous découvrez des ébréchures, des égratignures ou des bris de quelque sorte que ce soit sur la table de cuisson, éteignez-la immédiatement et cessez de l'utiliser. Débranchez-la de la source d'alimentation électrique.
- **ATTENTION:** Si le cordon d'alimentation de l'appareil est endommagé, il doit être remplacé par le producteur, un centre de service autorisé ou un personnel qualifié afin d'éviter tout risque.

- **ATTENTION:** L'appareil et ses composants deviennent très chauds lors l'utilisation. Faites attention et ne touchez pas aux éléments chauds.
- **ATTENTION:** Les huiles et les graisses peuvent s'enflammer en cas de surchauffe. Ne laissez pas l'appareil sans surveillance lorsque vous cuisinez avec de l'huile ou de la graisse. N'utilisez pas d'eau pour éteindre un feu d'huile ou de graisse. Éteignez la table de cuisson et utilisez un couvercle ou un linge à vaisselle humide pour étouffer les flammes.
- **ATTENTION:** L'appareil devient chaud pendant son utilisation et reste chaud pendant un certain temps après avoir été éteint. Le risque de brûlure subsiste jusqu'à ce que les voyants de chaleur résiduelle se soient éteints.
- **ATTENTION:** Ne laissez jamais la table de cuisson sans surveillance lors son fonctionnement. Le contenu d'un récipient qui dessèche par ébullition et qui surchauffe peut endommager la vitrocéramique. La graisse ou l'huile surchauffée peut s'enflammer et provoquer un incendie.
- **Danger d'incendie:** N'utilisez pas l'appareil comme surface de rangement ! Les objets métalliques comme les couteaux, les fourchettes, les cuillères et les couvercles ne doivent pas être déposés sur la surface de cuisson puisqu'ils peuvent devenir très chauds.
- Éteignez toujours les zones de cuisson après utilisation!
- La table de cuisson n'est pas conçue pour être utilisée avec une minuterie externe ou un système de commande à distance.

INSTRUCTIONS POUR L'INSTALLATION

Les instructions suivantes s'adressent à un installateur spécialisé et servent de guide pour l'installation, le réglage et l'entretien en conformité avec les lois et les normes en vigueur. Si un four encastrable ou n'importe quel autre appareil produisant de la chaleur doit être directement monté sous la surface de cuisson en vitrocéramique, **IL EST NÉCESSAIRE QUE CET APPAREIL (four) ET LA SURFACE DE CUISSON EN VITROCÉRAMIQUE SOIENT CONVENABLEMENT ISOLÉS.**

POSITIONNEMENT

Cet appareil électroménager est réalisé pour être encastré dans un plan de travail, comme l'indique la Fig.1. Appliquer le matériel collant tout le long du périmètre Fig.5 (dimensions de la coupe Fig.1). Cette opération est nécessaire afin

d'éviter que d'éventuels liquides ne pénètrent à l'intérieur du plan, puisqu'il n'est pas possible de garantir la planéité du plan de travail et du verre ainsi que leur assemblage.

Bloquer l'appareil électroménager sur le plan de travail au moyen des 4 appuis, compte tenu de l'épaisseur du plan de travail (Fig.3). Si la partie inférieure de l'appareil, après l'installation, est accessible du côté inférieur du meuble, il faut monter un panneau de séparation en veillant de respecter les distances indiquées (Fig.4). Ceci n'est pas nécessaire si l'installation se fait au-dessus de un four.

CÂBLAGE ÉLECTRIQUE (Fig.5)

Avant d'effectuer le câblage électrique, s'assurer que:

- le câble électrique de la terre soit bien de 2 cm plus long par rapport aux autres câbles.
- les caractéristiques du réseau électrique soient conformes aux indications de la plaquette d'identification appliquée sur la partie inférieure du plan de travail;
- le réseau soit doté d'une mise à terre efficace conforme aux normes et aux dispositions de la loi en vigueur.

La mise à terre est obligatoire aux termes de la loi.

Au cas où l'appareil électroménager ne serait pas doté d'un câble et/ou d'une fiche relative, utiliser du matériel apte pour l'absorption indiquée sur la plaquette d'identification et pour la température de fonctionnement (Fig.5). Si on souhaite un branchement direct à la ligne électrique, il est nécessaire d'interposer un interrupteur omnipolaire, ayant un orifice minimum de 3 mm entre les contacts, s'adaptant à la charge figurant sur la plaquette et conforme aux normes en vigueur (le conducteur de terre jaune/vert ne doit pas être coupé par le commutateur). Une fois l'installation de l'appareil terminée, on doit pouvoir arriver aisément à l'interrupteur omnipolaire.

NETTOYAGE ET ENTRETIEN

Enlever d'éventuels résidus de nourriture et les traces grasses de la surface de cuisson en utilisant le grattoir spécial fourni à la demande (Fig.7). Nettoyer le mieux possible la surface de chauffe en utilisant des produits adaptés et un essuie-tout, puis rincer à l'eau et essuyer avec un chiffon propre. A l'aide du grattoir, retirer immédiatement de la surface de cuisson encore chaude fragments de feuille d'aluminium et résidus de plastique fondus éventuels ou des restes de sucre ou d'aliments à taux élevés

de sucre (Fig.7). De cette façon, on évitera tout dégât éventuel à la surface du plan de cuisson. Ne pas utiliser d'éponges abrasives et des détergents corrosifs, ni des sprays pour le décapage des fours ou pour éliminer les taches. Si vous l'utilisez à l'extérieur, faire attention à la poussière et au sable présents dans l'atmosphère qui peuvent se déposer sur la surface. Enlever délicatement poussières et sable et procéder au nettoyage.



ATTENTION: NE PAS UTILISER UN NETTOYEUR À VAPEUR.

UTILISATION (Fig.8)

Il est préférable d'utiliser des récipients au fond plat ayant un diamètre égal ou légèrement supérieur à celui de la surface chauffée. N'utilisez pas des récipients ayant le fond rugueux afin d'éviter d'égratigner la plaque chauffante de la surface de cuisson (Fig.6).

Allumer à la puissance désirée à l'aide des boutons régulateurs en tournant ces derniers dans le sens des aiguilles ou contraire d'une montre, sachant que plus le numéro est élevé, plus la puissance augmente.

Les voyants s'allument quand:

- Au moins un des éléments est opérant → 
- La température au point indiqué est supérieure à 50° → 

ENLÈVEMENT DES APPAREILS MÉNAGERS USAGÉS



La Directive Européenne 2002/96/EC sur les Déchets des Equipements Electriques et Electroniques (DEEE), exige que les appareils ménagers usagés ne soient pas jetés dans le flux normal des déchets municipaux. Les appareils usagés doivent être collectés séparément afin d'optimiser le taux de récupération et le recyclage des matériaux qui les composent et réduire l'impact sur la santé humaine et l'environnement. Le symbole de la "poubelle barrée" est apposée sur tous les produits pour rappeler les obligations de collecte séparée. Les consommateurs devront contacter les autorités locales ou leur revendeur concernant la démarche à suivre pour l'enlèvement de leur vieil appareil.

TOUTE RESPONSABILITÉ EST DÉCLINÉE POUR LES ÉVENTUELS DÉGATS PROVOQUÉS PAR L'INOBSERVATION DES SUSDTES INSTRUCTIONS. LA GARANTIE N'EST PAS VALABLE EN CAS DE DOMMAGES PROVOQUES PAR LE NON RESPECT DES MISES EN GARDE CITEES CI-DESSUS.

PT Instruções de utilização

GENERALIDADES

Leia com atenção este manual, pois fornece indicações importantes sobre a segurança da instalação, o seu uso e manutenção. Conserve o folheto para futuras consultas. Todas as operações relativas à instalação (ligações elétricas) devem ser efetuadas por pessoal especializado, em conformidade com a legislação em vigor.

AVISOS DE SEGURANÇA

- O fogão deve ser usado sempre nos limites do uso doméstico normal para preparar e manter quentes os alimentos. Qualquer outra utilização não é consentida.
- As pessoas que, devido às suas capacidades físicas, sensoriais ou mentais ou à sua inexperiência ou falta de conhecimento, sejam incapazes de utilizar com segurança o fogão não devem usá-lo sem a supervisão e orientação de uma pessoa responsável.
- Crianças de idade inferior a 8 anos devem ser mantidas longe do fogão, exceto se tiverem supervisão constante por parte de um adulto.
- Crianças com idade superior a 8 anos podem eventualmente utilizar o aparelho sozinhas, se forem capazes de o manusear corretamente. É importante que saibam reconhecer os perigos que podem advir de um uso incorreto.
- Não permita que as crianças brinquem com o equipamento.
- As crianças não devem realizar operações de limpeza ou manutenção do fogão, exceto se forem supervisionadas por um adulto.
- Os trabalhos de instalação e manutenção, assim como os reparos, devem ser efetuados por pessoal qualificado. Os trabalhos ou reparações não corretamente realizados podem criar sérios perigos para o utente.
- **PERIGO DE DESCARGA ELÉTRICA!** Não ligue nem desligue imediatamente o fogão se a placa em vitrocerâmica estiver danificada ou quebrada. Remover o aparelho da rede elétrica.
- **ATENÇÃO:** Se o cabo de alimentação deste aparelho estiver danificado, deve ser substituído pelo fabricante ou agente autorizado ou por pessoal qualificado, de modo a evitar acidentes.
- **ATENÇÃO:** O aparelho e as suas partes acessíveis aquecem durante a utilização. Tenha o cuidado de não tocar nos componentes

quentes.

- **ATENÇÃO:** A cozedura a óleo ou gordura pode ser perigosa e provocar incêndios. NUNCA utilize água para tentar apagar um fogo. Abafe as chamas, por exemplo com uma tampa, um pano de cozinha húmido ou semelhante.
- **ATENÇÃO:** o fogão aquece muito durante o seu funcionamento e permanece quente durante algum tempo depois de ter sido desligado. O risco de queimaduras mantém-se até os indicadores do calor residuo se terem desligado.
- **ATENÇÃO:** O processo habitual de cozedura deve ser supervisionado. Um processo de cozedura de curta duração deve ser monitorizado continuamente. Painéis que deixem evaporar por completo os líquidos podem danificar o fogão em vitrocerâmica. Gordura ou óleos sobre-aquecidos podem começar a queimar e provocar um incêndio.
- **PERIGO DE INCÊNDIO!** Não armazene objetos sobre as superfícies de cozedura! Objetos metálicos tais como facas, garfos, colheres e tampas não devem ser colocados sobre a superfície do fogão de cozedura visto que podem superaquecer.
- Desligar sempre as áreas de cozedura após o uso!
- Este aparelho não se destina a uso através de um temporizador externo ou sistema de controle remoto separado.

INSTRUÇÕES DE INSTALAÇÃO

Estas instruções destinam-se a um instalador especializado e servem como guia para a instalação, regulação e manutenção, em conformidade com as leis e regulamentos em vigor.

Se um forno ou quaisquer outros aparelhos que geram calor devem ser montados diretamente sob o fogão em vitrocerâmica, **SERÁ NECESSÁRIO QUE TAL EQUIPAMENTO (por exemplo, o forno) E O FOGÃO EM VITROCERÂMICA SEJAM ADEQUADAMENTE ISOLADOS.**

POSIÇÃO

O aparelho é feito para ser embutido num fogão, conforme ilustrado na figura (Fig.1). Colocar o material de selagem a envolver todo o perímetro Fig.4 (dimensões do corte Fig.1). Esta operação é necessária para evitar que eventuais líquidos penetrem no interior do fogão, uma vez que

não é possível garantir o nivelamento da placa de fogão e do vidro e o seu emparelhamento. Bloquear o eletrodoméstico no fogão usando os 4 suportes, tendo em conta a espessura do fogão (Fig. 2). Se, após a instalação, a parte inferior do aparelho for acessível a partir da parte inferior do móvel, será necessário montar um painel separador, respeitando as distâncias indicadas (Fig. 3). Se instalar um forno debaixo do aparelho, não será necessário efetuar esta operação.

LIGAÇÕES ELÉTRICAS (Fig.5)

Antes de efetuar as ligações elétricas, assegure-se de que:

- o cabo de alimentação à terra seja 2 cm mais comprido do que os outros cabos;
- as características do sistema sejam susceptíveis de satisfazer as indicações da placa de identificação aplicada na parte inferior do fogão;
- o sistema esteja equipado com uma tomada à terra eficiente, em conformidade com as normas e regulamentos em vigor.

A ligação à terra é obrigatória por lei.

No caso em que o eletrodoméstico não esteja equipado com cabo e/ou sua ficha, utilize material adequado para a absorção indicada na placa de identificação e para a temperatura de funcionamento (ver Fig. 5).

Se deseja uma conexão direta à rede elétrica, será necessário interpor um interruptor unipolar, com uma abertura mínima de 3 mm entre os contatos, apropriado para a carga indicada na placa e de acordo com as normas em vigor (o condutor de terra amarelo/verde não deve interrompido pelo interruptor). Terminada a instalação do equipamento, o interruptor unipolar deverá ser facilmente acessível.

LIMPEZA E MANUTENÇÃO

Remova qualquer excesso de comida e gotas de gordura da superfície de cozedura, usando o raspador especial fornecido a pedido (Fig. 7). Limpe a área aquecida da melhor forma possível, usando produtos adequados e um pano de papel, em seguida, enxague com água e seque com um pano limpo. Usando o raspador especial (opcional), remova imediatamente da área aquecida de cozedura fragmentos de folhas de alumínio e material plástico que se tenham inadvertidamente derretido, ou resíduos de açúcar ou de alimentos

com elevado conteúdo de açúcar (Fig.7). Deste modo, evita qualquer possível dano à superfície da placa. Sob nenhuma circunstância use esponjas abrasivas ou detergentes químicos irritantes, tais como sprays de forno ou tiranódoas.

ATENÇÃO: NÃO DEVE UTILIZAR PRODUTOS DE LIMPEZA A VAPOR.

USO (Fig.8)

Aconselha-se a utilização de recipientes rasos de diâmetro semelhante ou levemente superior ao da área aquecida. Não utilize recipientes com base rugosa, para evitar riscar a superfície térmica do fogão. (Fig.6)

Ajuste a potência desejada com a ajuda dos manípulos de comando, girando-os no sentido horário ou anti-horário, sabendo que o número mais elevado corresponde à potência máxima.

Os indicadores acendem-se quando:

- No mínimo um elemento está em funcionamento à $\rightarrow \sim$
- A temperatura no ponto indicado é superior a 50° à $\rightarrow \text{🔥}$

DESMANTELAMENTO ELETRODOMÉSTICOS



A diretiva Europeia 2002/96/CE relativa aos resíduos de aparelhos elétricos e eletrônicos (REEE)

prevê que os eletrodomésticos não devam ser eliminados utilizando

o ciclo normal de resíduos urbanos sólidos. Os aparelhos a desmantelar devem ser recolhidos separadamente, para otimizar a taxa de recuperação e reciclagem dos materiais que os contém, evitando danos potenciais para a saúde e o ambiente. O símbolo de um lixo com cruz está marcado em todos os produtos para lembrar as obrigações de reciclagem. Para obter mais informações relativas à correta eliminação dos eletrodomésticos, os proprietários poderão contactar o funcionário de serviço público predefinido ou os revendedores.

O FABRICANTE DECLINA QUALQUER RESPONSABILIDADE POR EVENTUAIS DANOS PROVOCADOS PELA INOBSERVÂNCIA DAS ADVERTÊNCIAS ACIMA MENCIONADAS. A GARANTIA NÃO É VÁLIDA NO CASO DE DANOS PROVOCADOS PELA INOBSERVÂNCIA DAS ADVERTÊNCIAS ACIMA MENCIONADAS.

ضرورية لتجنب دخول أية سوائل داخل الموقد، لأنه لا يمكن ضمان تساوي سطح الجزء العلوي والزجاج واقتراهم. ثبت الجهاز على سطح العمل بواسطة 4 دعائم، مع مراعاة سماكة سطح العمل (الشكل 2). إذا كان ممكناً الوصول إلى الجزء السفلي من الجهاز بعد التركيب

من خلال الجزء السفلي لوحدة المطبخ فمن الضروري تركيب لوح فاصل مع مراعاة المسافات الموضحة (الشكل 3). إذا تم تركيب فرن تحت الجهاز فتصبح هذه العملية غير ضرورية.

التوصيلات الكهربائية (الشكل 5)

تأكد قبل إجراء التوصيلات الكهربائية أن: - يجب أن يكون سلك التأسيس أطول 2 سم مقارنة بالأسلاك الأخرى؛

- صُممت خصائص النظام لتلبية التعليمات الموضحة على اللوحة البيانية التي تقع في الجزء السفلي من سطح العمل؛

- تم تزويد النظام بتأريض فعال وفقاً للقواعد وأحكام القوانين المعمول بها. نظام التأسيس إجباري بموجب القانون.

إذا كان الجهاز غير مزوداً بسلك ومقبس مناسب أو أيًا منهما، استخدم المواد المناسبة للامتصاص الموضحة على اللوحة التعريفية ودرجة حرارة التشغيل (انظر الشكل 5).

إذا كنت ترغب في توصيل مباشر بخط الكهرباء، فيجب عليك استخدام قاطع كهربائي متعدد الأقطاب، ذو فتحة بحد أدنى 3 ملم بين الوصلات، مناسباً للتحميل الموضح في اللوحة البيانية وبما يتوافق مع اللوائح المعمول بها (يجب عدم قطع سلك التأريض الأصفر \ الأخضر بواسطة مفتاح التبديل). بعد الانتهاء من تركيب المعدات، يجب أن يصبح من السهل الوصول إلى القاطع الكهربائي متعدد الأقطاب.

التنظيف والصيانة

ينبغي إزالة أية بقايا للأطعمة وقطرات الشحوم من سطح الطهي باستخدام المكشطة الخاصة المتوفرة حسب الطلب

(الشكل 7). نظف المنطقة الساخنة بأفضل طريقة ممكنة باستخدام منتجات مناسبة وقطعة ورقية، ثم اشطف بالمياه

وجفف بقطعة قماش نظيفة. أزل بواسطة المكشطة الخاصة (اختياري) على الفور من منطقة الطهي

الساخنة أجزاء رقائق الألومنيوم والمواد البلاستيكية التي تذوب دون قصد

أو بقايا السكر أو الأطعمة التي تحتوي على نسبة مرتفعة من السكر (الشكل 7). يمكن بهذه الطريقة تجنب إلحاق أي ضرر بسطح الموقد. لا يجب تحت أي ظرف من الظروف استخدام إسفنج كاشط أو منظفات كيميائية مهيجة مثل بخاخ الفرن أو مزيلات البقع.

تنبيه: يجب عدم استخدام أداة التنظيف بالبخار.

الاستخدام (الشكل 8)

يُنصح باستخدام أواني طهي مسطحة القاع بقطر يساوي أو أعلى قليلاً من المنطقة الساخنة. لا تستخدم

أواني بقاعدة خشنة، وذلك لتجنب الخدوش على السطح الحراري للموقد. (الشكل 6) أضبط القدرة المطلوبة بواسطة مقابض التحكم من خلال تدويرها في اتجاه عقارب الساعة أو عكس اتجاه عقارب الساعة، مع العلم أن أعلى رقم يتوافق مع أقصى حد من القدرة.

تضيء المؤشرات في الحالات التالية:

- عنصر واحد على الأقل يعمل على .
- درجة الحرارة عند النقطة المشار إليها تتجاوز ٥٠ درجة مئوية.

التخلص من الأجهزة الكهربائية المنزلية

ينص المعيار الأوروبي 2002/96/CE المتعلق بنفايات المعدات الكهربائية والإلكترونية (RAEE)

أنه لا يجب التخلص من الأجهزة الكهربائية المنزلية مع النفايات الحضرية الصلبة العادية.

يجب جمع الأجهزة القديمة بشكل منفصل من أجل تحسين عملية الاستعادة وإعادة تدوير المواد التي تحتوي عليها ولمنع حدوث أي تأثيرات محتملة على الصحة والبيئة. يظهر رمز سلة المهملات المشطوب عليها على جميع المنتجات للتذكير بالتزامات الجمع المنفصل لها.

لمزيد من المعلومات المتعلقة بالتخلص السليم من الأجهزة الكهربائية المنزلية، يجوز للمالكين التوجه إلى السلطة المحلية أو تجار التجزئة.

إن الشركة غير مسؤولة عن أية أضرار ناجمة عن عدم الامتثال للتحذيرات سالفة الذكر. لا يسري الضمان في حالة الأضرار الناجمة عن عدم الامتثال للتحذيرات سالفة الذكر.

• تنبيه: بصير الجهاز وأجزائه التي يمكن الوصول إليها ساخنة أثناء الاستخدام. يجب توخي الحذر لتجنب ملامسة عناصر التسخين.

• تنبيه: يمكن أن يصبح الطهي بالزيت أو الدهون خطيراً وقد يسبب اندلاع حريق. يجب عدم استخدام المياه مطلقاً لمحاولة إخماد الحريق. أخدم النيران على سبيل المثال باستخدام غطاء أو منشفة مطبخ رطبة أو ما شابه ذلك.

• تنبيه: يصبح الموقد ساخناً جداً أثناء التشغيل ويظل ساخناً أيضاً لبعض الوقت بعد إيقاف تشغيله. ينتهي خطر الإصابة بحروق فقط عندما تتوقف مؤشرات الحرارة المتنبئة.

• تنبيه: يجب الإشراف على عملية الطهي العادية. يجب الإشراف على عملية الطهي قصيرة المدى بصورة مستمرة. يمكن أن تؤدي الأواني التي تتبخر منها السوائل تماماً إلى إتلاف سطح السيراميك الزجاجي. قد تبدأ الدهون أو الزيوت مفرطة التسخين في الاحتراق وتسبب اندلاع حريق.

• خطر اندلاع حريق! لا تقم بتخزين الأشياء على أسطح الطهي! يجب عدم وضع الأشياء المعدنية مثل السكاكين والشوك والملاعق والأغطية على سطح الموقد لأنها قد تصبح ساخنة جداً.

• أوقف تشغيل مناطق الطهي دائماً بعد الاستخدام! الجهاز غير مُخصص لاستخدامه بواسطة مؤقَّت خارجي أو نظام تحكم عن بُعد منفصل.

إرشادات التركيب

تستهدف هذه الإرشادات القائم بالتركيب المتخصص، وتُعتبر دليل للتركيب والإعداد والصيانة وفقاً للقوانين واللوائح المعمول بها.

إذا كان ينبغي تثبيت فرن مدمج أو أي أجهزة أخرى تولد حرارة تحت الموقد ذو الزجاج المتين الصامد للحرارة مباشرة، فمن الضروري أن يكون هذا الجهاز (مثل الفرن) والموقد ذو الزجاج المتين الصامد للحرارة معزولين بدرجة كافية.

وضع الجهاز

تم تصميم الجهاز ليكون مدمج في سطح العمل كما هو موضح في الصورة (الشكل 1). ضع مادة مانعة للتسرب على طول محيط الموقد بالكامل العربية إرشادات الاستخدام الشكل 4 (أبعاد القطع الشكل 1). هذه العملية

أقرأ محتويات هذا الكتيب بعناية لأنه يوفر معلومات مهمة متعلقة بالتركيب الآمن والاستخدام والصيانة. احتفظ بهذا الكتيب للرجوع إليه مستقبلاً. يجب أن تُنفذ جميع العمليات المتعلقة بالتركيب (التوصيلات الكهربائية) بواسطة أفراد متخصصون وفقاً للوائح السارية. وفقاً للوائح السارية.

تحذيرات للسلامة

• يجب استخدام الموقد دائماً في حدود الاستخدام المنزلي العادي لإعداد وتسخين الأطعمة. لا يجوز أي استخدام خلاف ذلك.

• يجب على الأشخاص ذوي القدرات البدنية أو الحسية أو العقلية المحدودة أو مفقري الخبرة أو المعرفة أو غير القادرين على استخدام الموقد بأمان عدم استخدامه دون تلقي الإشراف والتوجيه من شخص مسؤل.

• يجب إبعاد الأطفال الذين تبلغ أعمارهم أقل من 8 سنوات عن الموقد ما لم يتم إشراف شخص بالغ عليهم باستمرار.

• يمكن للأطفال فوق سن 8 سنوات استخدام الجهاز منفردين اختياريًا إذا كانوا قادرين على استخدامه بصورة صحيحة.

من المهم أن يدركوا المخاطر التي قد تنجم عن الاستخدام غير الصحيح.

• لا تسمح للأطفال بالعبث واللهو بالجهاز.

• يجب عدم قيام الأطفال بأعمال التنظيف أو الصيانة للموقد ما لم يتم الإشراف عليهم من شخص بالغ.

• يجب أن يجري فني متخصص أعمال التركيب والصيانة، فضلاً عن التصليحات. قد يؤدي إجراء الأعمال أو التصليحات بصورة غير صحيحة إلى تعرض المُستخدم لمخاطر جدية.

• خطر الصدمة الكهربائية! لا تقم بتشغيل الموقد أو أوقف تشغيله على الفور إذا كان سطح السيراميك الزجاجي تالفاً أو متصدعاً. أفضل الجهاز عن التيار الكهربائي.

• تنبيه: إذا كان سلك الكهرباء الخاص بالجهاز تالفاً فيجب استبداله من الشركة المُصنعة أو مركز الخدمة المُعتمد أو فرد مؤهل لتجنب المخاطر.

الشكل 5

H05 V2 V2 - F 3G 2,5 mm²

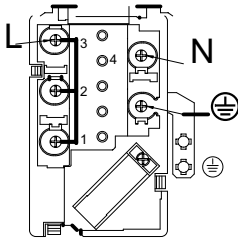

220-240V ~

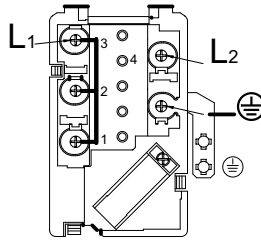

220-240V2 ~

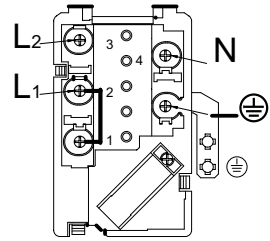

380-415V2N ~

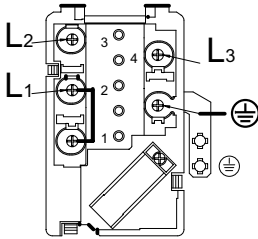

380-415V3 ~

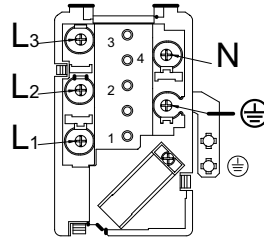

380-415V3N ~

الشكل 8

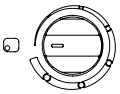
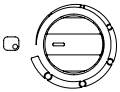
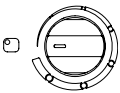
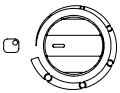

~

الشكل 6

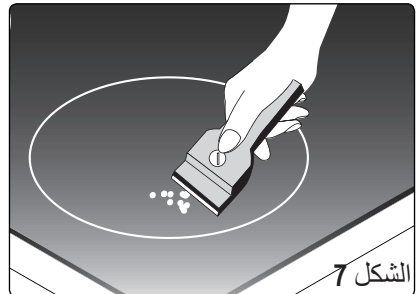
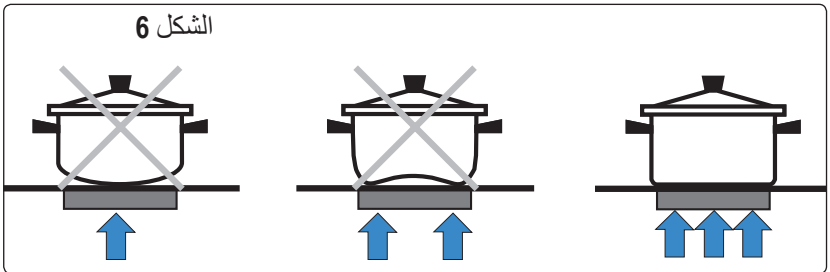

الشكل 7

الشكل 1

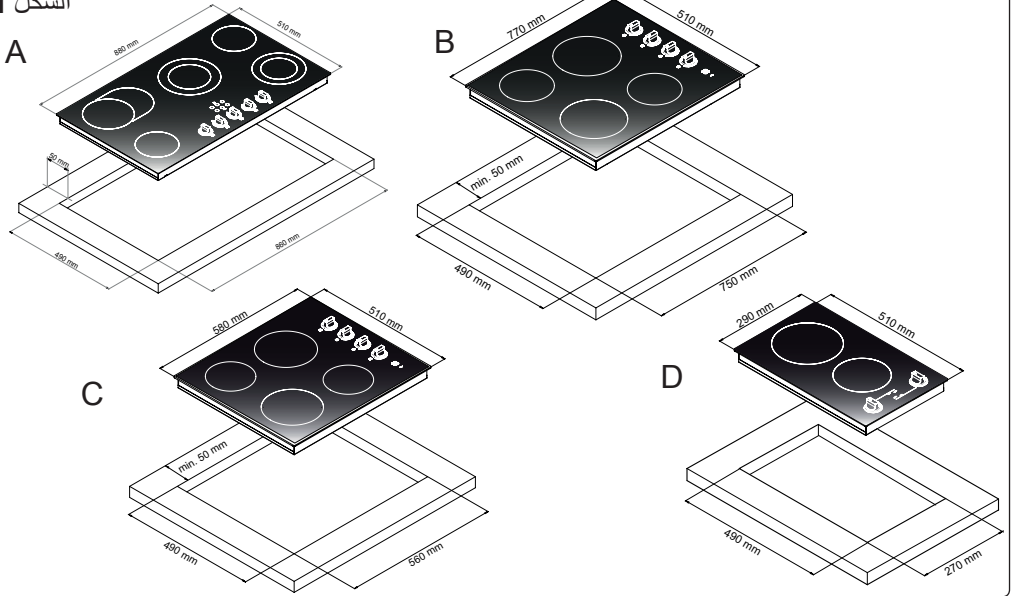

الشكل 2

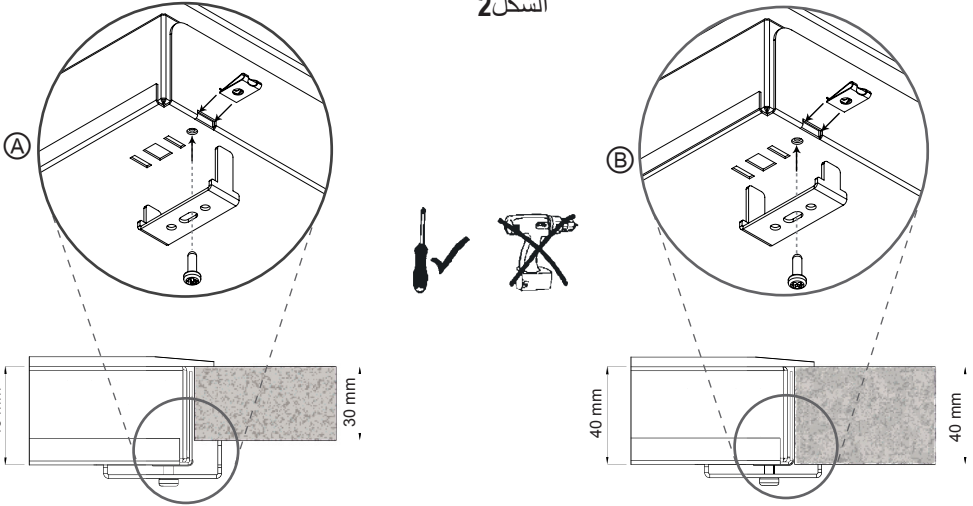

الشكل 3

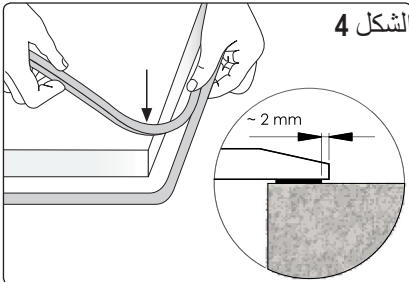

الشكل 3

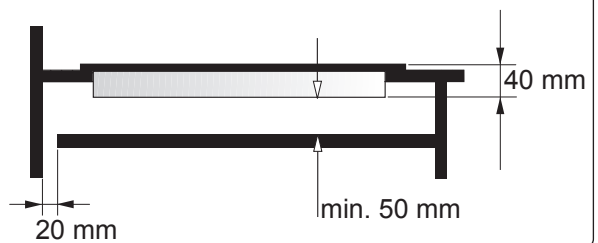



Io Cucino
con



الموقد المصنوع من السيراميك - تعليمات المستخدم