

# ΚΑΘΗΜΕΡΙΝΟΣ ΟΔΗΓΟΣ ΑΝΑΦΟΡΑΣ



**ΣΑΣ ΕΥΧΑΡΙΣΤΟΥΜΕ ΠΟΥ ΑΓΟΡΑΣΑΤΕ  
ΕΝΑ ΠΡΟΪΟΝ WHIRLPOOL**

Για να έχετε πλήρη υποστήριξη,  
καταχωρίστε το προϊόν σας στην ιστοσελίδα  
[www.whirlpool.eu/register](http://www.whirlpool.eu/register)



Μπορείτε να κατεβάσετε τις "Οδηγίες ασφάλειας"  
και τον "Οδηγό χρήσης και φροντίδας" με  
σύνδεση στην ιστοσελίδα μας [docs.whirlpool.eu](http://docs.whirlpool.eu)  
και ακολουθώντας τις οδηγίες στην πίσω πλευρά  
του παρόντος εγχειριδίου.

**!** Πριν χρησιμοποιήσετε τη συσκευή διαβάστε προσεκτικά τον Οδηγό Υγείας και Ασφάλειας.

## ΠΕΡΙΓΡΑΦΗ ΠΡΟΪΟΝΤΟΣ

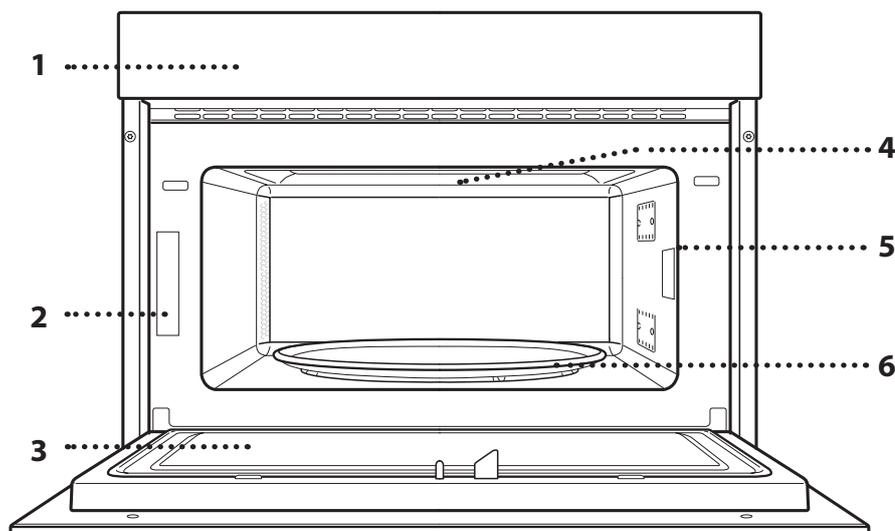

1. Πίνακας ελέγχου
2. Πινακίδα αναγνώρισης  
(να μην αφαιρείται)
3. Πόρτα
4. Επάνω αντίσταση/γκριλ
5. Φως
6. Περιστρεφόμενος δίσκος

## ΠΕΡΙΓΡΑΦΗ ΤΟΥ ΠΙΝΑΚΑ ΕΛΕΓΧΟΥ

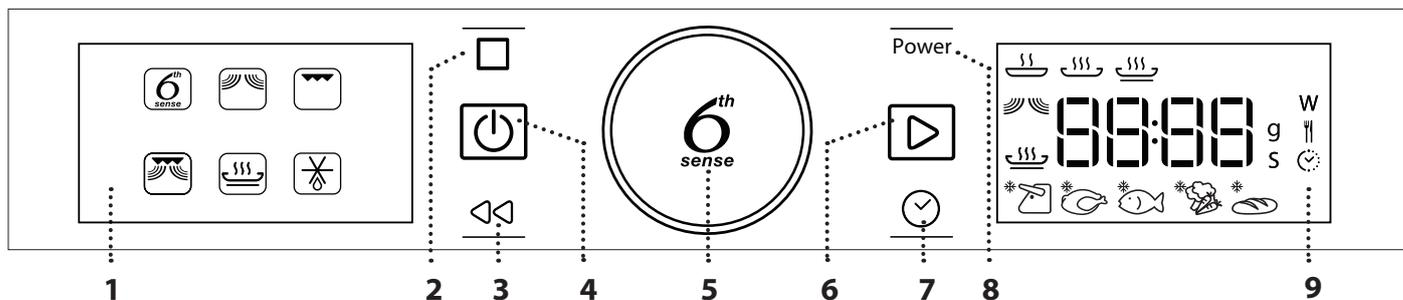

### 1. ΑΡΙΣΤΕΡΗ ΟΘΟΝΗ

#### 2. ΠΑΥΣΗ

Για διακοπή του κύκλου  
μαγειρέματος.

#### 3. ΠΙΣΩ

Για επιστροφή στην προηγούμενη  
οθόνη.

#### 4. ON / OFF (ΕΝΕΡΓΟΠΟΙΗΣΗ/ ΑΠΕΝΕΡΓΟΠΟΙΗΣΗ)

Για το άναμμα ή το σβήσιμο του  
φούρνου και για την παύση ή τη  
διακοπή μιας ενεργής λειτουργίας.

### 5. ΠΕΡΙΣΤΡΟΦΙΚΟ ΚΟΥΜΠΙ / ΚΟΥΜΠΙ 6<sup>th</sup> SENSE

Γυρίστε το για να πλοηγηθείτε στις  
λειτουργίες και να ρυθμίσετε όλες τις  
παραμέτρους μαγειρέματος. Πατήστε  
για να επιλέξετε, να ρυθμίσετε, να  
έχετε πρόσβαση και να επιβεβαιώσετε  
λειτουργίες και παραμέτρους, καθώς  
και για να εκκινήσετε το πρόγραμμα  
μαγειρέματος.

#### 6. ΕΝΑΡΞΗ

Για έναρξη λειτουργιών και  
επιβεβαίωση ρυθμίσεων.

### 7. ΧΡΟΝΟΣ

Για ρύθμιση της ώρας και για  
ρύθμιση του χρόνου ψησίματος.

#### 8. ΙΣΧΥΣ

Για τη ρύθμιση της ισχύος  
μικροκυμάτων.

### 9. ΔΕΞΙΑ ΟΘΟΝΗ

# ΑΞΕΣΟΥΑΡ

## ΠΕΡΙΣΤΡΕΦΟΜΕΝΟΣ ΔΙΣΚΟΣ

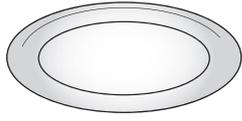

Τοποθετημένος στη βάση του, ο περιστρεφόμενος γυάλινος δίσκος μπορεί να χρησιμοποιηθεί με όλους τους τρόπους μαγειρέματος.

Ο περιστρεφόμενος δίσκος πρέπει πάντα να χρησιμοποιείται ως δίσκος βάση για άλλα σκεύη και εξαρτήματα.

## ΒΑΣΗ ΠΕΡΙΣΤΡΕΦΟΜΕΝΟΥ ΔΙΣΚΟΥ

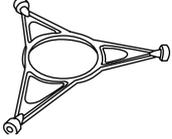

Χρησιμοποιείτε μόνο το γυάλινο περιστρεφόμενο δίσκο πάν στη βάση.

Μην ακουμπάτε άλλα εξαρτήματα στη βάση.

## ΣΧΑΡΑ

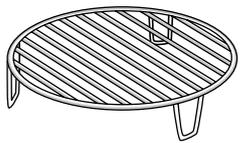

Αυτό σας επιτρέπει να τοποθετήσετε το φαγητό πιο κοντά στο γκριλ, για τέλειο ροδοκοκκίνισμα του πιάτου σας.

Τοποθετήστε τη σχάρα στον περιστρεφόμενο δίσκο και βεβαιωθείτε ότι δεν έρχεται σε επαφή με άλλες επιφάνειες.

Ο αριθμός και ο τύπος των εξαρτημάτων μπορεί να διαφέρει ανάλογα με το μοντέλο που αγοράσατε.

**Διατίθενται διάφορα εξαρτήματα στην αγορά. Πριν αγοράσετε κάποιο εξάρτημα, βεβαιωθείτε ότι είναι κατάλληλο για χρήση σε φούρνο μικροκυμάτων και ανθεκτικό στις θερμοκρασίες του φούρνου.**

**Μεταλλικά δοχεία για φαγητό ή ποτό ποτέ δεν πρέπει να χρησιμοποιούνται κατά τη διάρκεια μαγειρέματος με μικροκύματα.**

## CRISP PLATE (ΠΛΑΚΑ ΓΙΑ ΤΡΑΓΑΝΑ ΤΡΟΦΙΜΑ)

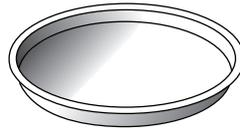

Για χρήση μόνο για τη λειτουργία για την οποία προορίζεται.

Η πλάκα για τραγανά τρόφιμα πρέπει πάντα να τοποθετείται στο κέντρο του περιστρεφόμενου

δίσκου και όταν είναι άδεια μπορεί να ζεσταθεί χρησιμοποιώντας την ειδική λειτουργία μόνο για το συγκεκριμένο σκοπό. Βάλτε το φαγητό απευθείας πάνω στην Crisp plate (πλάκα για τραγανά τρόφιμα).

## ΛΑΒΗ CRISP PLATE (ΠΛΑΚΑ ΓΙΑ ΤΡΑΓΑΝΑ ΤΡΟΦΙΜΑ)



Χρήσιμη για να αφαιρείτε την Crisp plate (πλάκα για τραγανά τρόφιμα) από το φούρνο όταν καίει.

Μπορείτε να αγοράσετε ξεχωριστά και άλλα αξεσουάρ από την υπηρεσία εξυπηρέτησης πελατών.

**Να βεβαιώνετε πάντα ότι τα τρόφιμα και τα εξαρτήματα δεν έρχονται σε επαφή με τα εσωτερικά τοιχώματα του φούρνου.**

**Να ελέγχετε πάντα εάν ο περιστρεφόμενος δίσκος μπορεί να γυρίζει ελεύθερα, πριν ανάψετε το φούρνο. Δώστε προσοχή ώστε να μην μετακινήσετε τον περιστρεφόμενο δίσκο από τη θέση του όταν τοποθετείτε ή αφαιρείτε άλλα εξαρτήματα.**

## ΛΕΙΤΟΥΡΓΙΕΣ



### 6<sup>th</sup> SENSE

Αυτές οι λειτουργίες επιλέγουν αυτόματα το καλύτερο τρόπο μαγειρέματος για όλους τους τύπους φαγητών.



### ΖΕΣΤΑΜΑ 6<sup>th</sup> SENSE

Για εκ νέου ζέσταμα έτοιμων φαγητών που είναι κατεψυγμένα ή σε θερμοκρασία δωματίου. Ο φούρνος υπολογίζει αυτόματα τις τιμές που είναι απαραίτητες για να επιτευχθεί το καλύτερο δυνατό αποτέλεσμα, στο συντομότερο χρονικό διάστημα. Τοποθετήστε το φαγητό σε ένα πυρίμαχο ρηχό πιάτο κατάλληλο για μικροκύματα.

	ΤΡΟΦΙΜΑ	ΒΑΡΟΣ (γρ.)
1	ΡΗΧΟ ΠΙΑΤΟ	250 - 500
2*	ΚΑΤΕΨΥΓΜΕΝΕΣ ΜΕΡΙΔΕΣ	250 - 500
3*	ΚΑΤΕΨΥΓΜΕΝΑ ΛΑΖΑΝΙΑ	250 - 500
4	ΣΟΥΠΕΣ	200 - 800
5	ΑΝΑΨΥΚΤΙΚΑ	100 - 500



### ΜΑΓΕΙΡΕΜΑ 6<sup>th</sup> SENSE

Για γρήγορο ψήσιμο φαγητών και επίτευξη βέλτιστων αποτελεσμάτων. Χρησιμοποιήστε πυρίμαχο σκεύος κατάλληλο για χρήση σε φούρνο μικροκυμάτων.

	ΤΡΟΦΙΜΑ	ΒΑΡΟΣ (γρ.)
1	ΨΗΤΕΣ ΠΑΤΑΤΕΣ (Γυρίστε όταν σας ζητηθεί)	200 - 1000
2	ΦΡΕΣΚΑ ΛΑΧΑΝΙΚΑ (Κόψτε σε κομμάτια ίδιου μεγέθους και προσθέστε 2 έως 4 κουτάλια σούπας νερό. Καπάκι)	200 - 800
3*	ΚΑΤΕΨΥΓΜΕΝΑ ΛΑΧΑΝΙΚΑ (Γυρίστε όταν σας ζητηθεί. Καπάκι)	200 - 800
4	ΛΑΧΑΝΙΚΑ ΚΟΝΣΕΡΒΑ	200 - 600
5	ΠΟΠ ΚΟΡΝ	100



### 6<sup>th</sup> SENSE CRISP

Για γρήγορο ζέσταμα και μαγείρεμα κατεψυγμένων τροφίμων, για ροδοκοκκινισμένη, τραγανή επάνω πλευρά. Χρησιμοποιείτε τη συγκεκριμένη λειτουργία μόνο με την παρεχόμενη πλάκα για τραγανά τρόφιμα. Γυρίστε τα τρόφιμα όταν σας ζητηθεί.

	ΤΡΟΦΙΜΑ	ΒΑΡΟΣ (γρ.)
1*	ΠΑΤΑΤΕΣ ΤΗΓΑΝΙΤΕΣ (απλώστε σε μια στρώση και πασπαλίστε με αλάτι πριν από το ψήσιμο)	200 - 500
2*	ΠΙΤΣΑ, ΛΕΠΤΗ ΖΥΜΗ	200 - 500
3*	ΠΙΤΣΑ, ΧΟΝΤΡΗ ΖΥΜΗ	200 - 800
4*	ΦΤΕΡΟΥΓΕΣ ΑΠΟ ΚΟΤΟΠΟΥΛΟ, ΚΟΜΜΑΤΙΑ ΚΟΤΟΠΟΥΛΟ (Λαδώστε ελαφρά την πλάκα)	200 - 500
5*	ΨΑΡΟΚΡΟΚΕΤΕΣ (Η πλάκα για τραγανά φαγητά πρέπει να προθερμανθεί)	200 - 500

Απαιτούμενα εξαρτήματα: Πλάκα για τραγανά φαγητά, λαβή για την πλάκα για τραγανά φαγητά



### ΜΙΚΡΟΚΥΜΑΤΑ

Για γρήγορο μαγείρεμα και για ζέσταμα φαγητού ή ποτών.

ΙΣΧΥΣ (W)	ΣΥΝΙΣΤΑΤΑΙ ΓΙΑ
1000	Γρήγορο ζέσταμα ποτών ή άλλων τροφίμων με υψηλή περιεκτικότητα σε νερό.
800	Μαγείρεμα λαχανικών.
650	Μαγείρεμα κρέατος και ψαριού.
500	Μαγείρεμα σάλτσας κρέατος ή σάλτσας που περιέχει τυρί και αυγά. Ολοκλήρωση κρεατόπιτας ή ψησίματος ζυμαρικών.
350	Αργό, ελαφρύ ψήσιμο. Ιδανικό για λιώσιμο βουτύρου ή σοκολάτας.
160	Απόψυξη κατεψυγμένων τροφίμων ή μαλάκωμα βουτύρου και τυριού.
90	Για να μαλακώσετε παγωτό.

ΕΝΕΡΓΕΙΑ	ΤΡΟΦΙΜΑ	ΙΣΧΥΣ (W)	ΔΙΑΡΚΕΙΑ (λεπτά)
Ζέσταμα	2 φλυτζάνια	1000	1 - 2
Ζέσταμα	Πουρέ (1 kg)	1000	9 - 11
Απόψυξη	Κιμάς (500 γρ.)	160	13 - 14
Μαγείρεμα	Αφράτο κέικ	800	6 - 7
Μαγείρεμα	Κρέμα αυγών	650	11 - 12
Μαγείρεμα	Κιμάς ρολό	800	18 - 20



### GRILL

Για ροδοκοκκίνισμα, γκριλ και ογκρατέν. Συνιστάται να γυρίζετε το φαγητό κατά τη διάρκεια ψησίματος.

ΤΡΟΦΙΜΑ	ΔΙΑΡΚΕΙΑ (λεπτά)
Φρυγανισμένο ψωμί	10 - 12
Γαρίδες	18 - 22

Συνιστώμενα εξαρτήματα: Σχάρα



### GRILL + ΦΜ

Για γρήγορο ψήσιμο και πιάτα ογκρατέν, συνδυασμός λειτουργιών μικροκυμάτων και γκριλ.

ΤΡΟΦΙΜΑ	ΙΣΧΥΣ (W)	ΔΙΑΡΚΕΙΑ (λεπτά)
Πατάτες ογκρατέν	650	20 - 22
Κοτόπουλο ψητό	650	40 - 45

Συνιστώμενα εξαρτήματα: Σχάρα



### CRISP

Για τέλειο ροδοκοκκίνισμα ενός πιάτου, τόσο από πάνω όσο και από κάτω από το φαγητό. Η λειτουργία αυτή πρέπει να χρησιμοποιείται μόνο με την ειδική Crisp plate (πλάκα για τραγανά φαγητά).

ΤΡΟΦΙΜΑ	ΔΙΑΡΚΕΙΑ (λεπτά)
Φουσκωμένο κέικ	7 - 10
Χάμπουργκερ	8 - 10 *

\* Γυρίστε το φαγητό στο μέσο του συνολικού χρόνου ψησίματος.

Απαιτούμενα εξαρτήματα: Crisp plate (πλάκα για τραγανά φαγητά), λαβή για την πλάκα για τραγανά φαγητά

## JET DEFROST

Για γρήγορη απόψυξη διαφορετικών τροφίμων απλά αναφέροντας το βάρος τους. Το φαγητό πρέπει να τοποθετείται απευθείας πάνω στον περιστρεφόμενο γυάλινο δίσκο. Γυρίστε τα τρόφιμα όταν σας ζητηθεί.

	ΤΡΟΦΙΜΑ	ΒΑΡΟΣ (γρ.)
1*	ΚΡΕΑΣ (κιμάς, παϊδάκια, μπριζόλες, ψήσιμο κομματιών κρέατος)	100 - 2000
2*	ΠΟΥΛΕΡΙΚΑ (ολόκληρο κοτόπουλο, κομμάτια κοτόπουλο, φιλέτα)	100 - 2500
3*	ΨΑΡΙ (ολόκληρες μπριζόλες, φιλέτα)	100 - 1500
4*	ΛΑΧΑΝΙΚΑ (ανάμεικτα λαχανικά, μπιζέλια, μπρόκολα, κλπ.)	100 - 1500
5*	ΨΩΜΙ (ψωμιά, τσουρεκάκια, ψωμάκια)	100 - 1000

## ΠΡΩΤΗ ΧΡΗΣΗ

### ΡΥΘΜΙΣΗ ΧΡΟΝΟΥ

Θα χρειαστεί να ρυθμίσετε την ώρα όταν ανάψετε τη συσκευή για πρώτη φορά.



Τα δύο ψηφία της ώρας θα αρχίσουν να αναβοσβήνουν. Περιστρέψτε τον επιλογέα για να ρυθμίσετε την ώρα και πιέστε το για επιβεβαίωση.

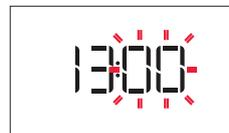

Τα δύο ψηφία των λεπτών θα αρχίσουν να αναβοσβήνουν. Περιστρέψτε τον επιλογέα για να ρυθμίσετε τα λεπτά και πιέστε το για επιβεβαίωση.

Σημείωση: Για να αλλάξετε την ώρα σε δεύτερο χρόνο, κρατήστε πατημένο το για τουλάχιστον ένα δευτερόλεπτο με το φούρνο σβηστό και επαναλάβετε τα πιο πάνω βήματα.

Ενδέχεται να χρειαστεί να ρυθμίσετε ξανά την ώρα έπειτα από διακοπές ρεύματος μεγάλης διάρκειας.

## ΚΑΘΗΜΕΡΙΝΗ ΧΡΗΣΗ

### 1. ΕΠΙΛΟΓΗ ΛΕΙΤΟΥΡΓΙΑΣ

Όταν ο φούρνος είναι σβηστός, εμφανίζεται μόνο η ώρα στην οθόνη. Κρατήστε πατημένο το διακόπτη για να ανάψετε το φούρνο. Περιστρέψτε τον επιλογέα για να δείτε τις βασικές διαθέσιμες λειτουργίες στην αριστερή οθόνη. Επιλέξτε μία και πιέστε το .

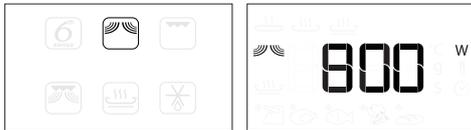

Για να επιλέξετε μια δευτερεύουσα λειτουργία (όπου είναι διαθέσιμη), επιλέξτε την κύρια λειτουργία και μετά πατήστε το για επιβεβαίωση και μετάβαση στο μενού της λειτουργίας.

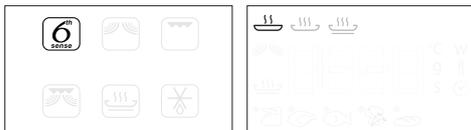

Περιστρέψτε τον επιλογέα για να επιλέξετε από τις διαθέσιμες δευτερεύουσες λειτουργίες στη δεξιά οθόνη και μετά πατήστε το για επιβεβαίωση.

### 2. ΡΥΘΜΙΣΗ ΜΙΑΣ ΛΕΙΤΟΥΡΓΙΑΣ

#### 6<sup>TH</sup> SENSE / DEFROST

##### ΚΑΤΗΓΟΡΙΑ ΤΡΟΦΙΜΩΝ

Όταν επιλέξετε μία από τις αυτόματες λειτουργίες, θα χρειαστεί να επιλέξετε μια κατηγορία για το φαγητό που ψήνετε.



Όταν το εικονίδιο αναβοσβήνει, περιστρέψτε τον επιλογέα για να επιλέξετε την κατηγορία που επιθυμείτε και μετά πατήστε το για επιβεβαίωση.

##### ΒΑΡΟΣ

Για να επιτύχετε τα καλύτερα αποτελέσματα, η λειτουργία 6<sup>th</sup> Sense (και Jet Defrost) απαιτεί την εισαγωγή του βάρους των τροφίμων, επιλέγοντας από τις προεπιλεγμένες ρυθμίσεις: Ο φούρνος θα υπολογίσει το ιδανικό χρονικό διάστημα για τη λειτουργία που αντιστοιχεί σε κάθε κατηγορία φαγητού.



Όταν εμφανιστεί η προεπιλεγμένη ρύθμιση στην οθόνη και το εικονίδιο **g** αναβοσβήνει, περιστρέψτε τον επιλογέα για να ρυθμίσετε το βάρος και μετά πατήστε το για επιβεβαίωση.

#### . ΧΕΙΡΟΚΙΝΗΤΕΣ ΛΕΙΤΟΥΡΓΙΕΣ

Αφού επιλέξετε τη λειτουργία που θέλετε, μπορείτε να αλλάξετε τις ρυθμίσεις.

Στην οθόνη θα εμφανιστούν οι ρυθμίσεις που μπορούν να αλλάξουν διαδοχικά.

#### ΙΣΧΥΣ ΜΙΚΡΟΚΥΜΑΤΩΝ



Όταν το εικονίδιο **W** αναβοσβήνει στην οθόνη, περιστρέψτε τον επιλογέα για να ρυθμίσετε την ισχύ και μετά πατήστε το για επιβεβαίωση και για να συνεχίσετε στην αλλαγή των ρυθμίσεων που ακολουθεί (εάν είναι δυνατό).

Σημείωση: Μόλις ενεργοποιηθεί η λειτουργία, μπορείτε να αλλάξετε την ισχύ πατώντας το για πρόσβαση στο μενού ρυθμίσεων, μετά περιστρέψτε τον επιλογέα για να αλλάξετε τη ρύθμιση.

#### ΔΙΑΡΚΕΙΑ



Όταν το εικονίδιο αναβοσβήνει στην οθόνη, χρησιμοποιήστε τον περιστρεφόμενο επιλογέα για να ρυθμίσετε το χρόνο μαγειρέματος που απαιτείται και μετά πατήστε το για επιβεβαίωση ή πατήστε το για επιβεβαίωση και έναρξη λειτουργίας.

Σημείωση: Κατά τη διάρκεια του μαγειρέματος, μπορείτε να ρυθμίσετε το χρόνο μαγειρέματος περιστρέφοντας τον επιλογέα. Κάθε φορά που πιέζεται το , ο χρόνος ψησίματος αυξάνεται κατά 30 δευτερόλεπτα.

#### 3. ΕΝΕΡΓΟΠΟΙΗΣΗ ΛΕΙΤΟΥΡΓΙΑΣ

Αφού εφαρμόσετε τις ρυθμίσεις που απαιτούνται, πατήστε το για να ενεργοποιηθεί η λειτουργία.

Κάθε φορά που πατάτε το κουμπί , ο χρόνος μαγειρέματος αυξάνεται κατά 30 δευτερόλεπτα.

Σημείωση: Μπορείτε να πατήσετε το οποιαδήποτε στιγμή προκειμένου να διακοπεί η ενεργοποιημένη λειτουργία.

#### . JET START

Όταν ο φούρνος είναι σβηστός, μπορείτε να πατήσετε το για να ενεργοποιήσετε το μαγείρεμα με τη λειτουργία μικροκυμάτων με πλήρη ισχύ (1000 W) για 30 δευτερόλεπτα.

#### . ΚΛΕΙΔΩΜΑ ΑΣΦΑΛΕΙΑΣ

Η λειτουργία αυτή ενεργοποιείται αυτόματα για να αποτρέψει την τυχαία ενεργοποίηση του φούρνου.



Ανοίξτε και κλείστε την πόρτα, μετά πατήστε το για να ξεκινήσει η λειτουργία.

#### 4. ΠΑΥΣΗ

Για να παύσετε μια ενεργή λειτουργία, για παράδειγμα να ανακατέψετε ή να γυρίσετε το φαγητό, απλά ανοίξτε την πόρτα.

Για να ξεκινήσει εκ νέου, κλείστε την πόρτα και πατήστε το .

#### ΑΥΤΟΜΑΤΗ ΠΑΥΣΗ

(ΓΥΡΙΣΤΕ Ή ΑΝΑΚΑΤΕΨΤΕ ΤΟ ΦΑΓΗΤΟ)

Ορισμένες λειτουργίες θα σταματήσουν προσωρινά προκειμένου να σας επιτρέψουν να γυρίσετε ή να ανακατέψετε το φαγητό.

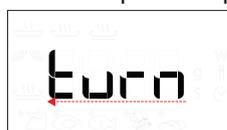

Μόλις ο φούρνος σταματήσει το μαγείρεμα, ανοίξτε την πόρτα και κάντε τις ενέργειες που σας προτρέπει να κάνετε πριν κλείσετε ξανά την πόρτα και πατήσετε για να συνεχίσει το μαγείρεμα.

#### 5. ΟΛΟΚΛΗΡΩΣΗ ΜΑΓΕΙΡΕΜΑΤΟΣ

Εκπέμπεται ένα ηχητικό σήμα και στην οθόνη εμφανίζεται η ένδειξη ότι το μαγείρεμα ολοκληρώθηκε.



Για να παρατείνετε το χρόνο μαγειρέματος χωρίς να αλλάξετε ρυθμίσεις, περιστρέψτε τον επιλογέα για να ρυθμίσετε το νέο χρόνο μαγειρέματος και πατήστε το .

#### . ΚΛΕΙΔΩΜΑ ΠΛΗΚΤΡΩΝ

Για να κλειδώσετε το πληκτρολόγιο, κρατήστε πατημένο το για τουλάχιστον 5 δευτερόλεπτα.

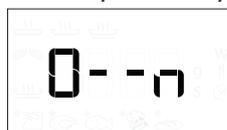

Επαναλάβετε για να ξεκλειδώσετε το πληκτρολόγιο.

Σημείωση: Το κλείδωμα του πληκτρολογίου μπορεί να ενεργοποιηθεί και όταν το ψήσιμο βρίσκεται σε εξέλιξη. Για λόγους ασφάλειας, μπορείτε να σβήσετε το φούρνο οποιαδήποτε στιγμή κρατώντας πατημένο το κουμπί .

# ΚΑΘΑΡΙΣΜΟΣ

Βεβαιωθείτε ότι η συσκευή έχει κρυώσει πριν προχωρήσετε σε συντήρηση και καθαρισμό.

Μη χρησιμοποιείτε ποτέ ατμοκαθαριστή.

Μην χρησιμοποιείτε μεταλλικά σφουγγαράκια, λειαντικά συρματάκια ή λειαντικά/διαβρωτικά καθαριστικά, καθώς μπορεί να καταστρέψουν τις επιφάνειες της συσκευής.

## ΕΣΩΤΕΡΙΚΗ ΚΑΙ ΕΞΩΤΕΡΙΚΗ ΕΠΙΦΑΝΕΙΑ

- Καθαρίστε τις επιφάνειες με ένα υγρό πανί με μικροΐνες. Εάν υπάρχουν πολλές ακαθαρσίες, προσθέστε στο νερό λίγες σταγόνες απορρυπαντικού με ουδέτερο pH. Σκουπίστε με ένα στεγνό πανί.
- Καθαρίζετε το κρύσταλλο της πόρτας με ειδικό υγρό απορρυπαντικό.
- Σε τακτικά διαστήματα ή σε περιπτώσεις που χύθηκε φαγητό, αφαιρέστε τον περιστρεφόμενο γυάλινο δίσκο και τη βάση του για να καθαρίσετε το φούρνο και να αφαιρέσετε όλα τα υπολείμματα τροφών.
- Το γκριλ δεν χρειάζεται να το καθαρίσετε καθώς η έντονη θερμότητα καίει οποιαδήποτε βρομιά. Χρησιμοποιείτε αυτή τη λειτουργία σε τακτικά διαστήματα.

## ΑΞΕΣΟΥΑΡ

Όλα τα αξεσουάρ μπορούν να πλυθούν σε πλυντήριο πιάτων με εξαίρεση την πλάκα για τραγανά φαγητά. Η πλάκα για τραγανά τρόφιμα πρέπει να καθαρίζεται με ήπιο απορρυπαντικό και νερό. Για δύσκολη βρομιά, τρίψτε ελαφρά με ένα πανί. Να αφήνετε πάντα την πλάκα για τραγανά τρόφιμα να κρυώσει πριν την καθαρίσετε.

## ΑΝΤΙΜΕΤΩΠΙΣΗ ΠΡΟΒΛΗΜΑΤΩΝ

Πρόβλημα	Πιθανή αιτία	Λύση
Ο φούρνος δεν λειτουργεί.	Διακοπή ρεύματος. Αποσύνδεση από την παροχή ρεύματος.	Βεβαιωθείτε ότι ο φούρνος τροφοδοτείται με ρεύμα και ότι είναι σωστά συνδεδεμένος στην πρίζα. Σβήστε και ανάψτε ξανά το φούρνο για να διαπιστώσετε εάν η βλάβη παραμένει.
Ο φούρνος κάνει θόρυβο, ακόμη και όταν είναι σβηστός.	Ανεμιστήρας ψύξης ενεργοποιημένος.	Ανοίξτε την πόρτα ή κρατήστε ή περιμένετε έως ότου ολοκληρωθεί η διαδικασία κρυώματος.
Στην οθόνη εμφανίζεται το γράμμα "F" ακολουθούμενο από έναν αριθμό.	Σφάλμα λογισμικού.	Επικοινωνήστε με το πλησιέστερο Κέντρο Εξυπηρέτησης Πελατών και αναφέρετε τον αριθμό μετά το γράμμα "F".
Η οθόνη εμφανίζει ασαφές κείμενο και φαίνεται να είναι σπασμένη.	Άλλο σεν γλώσσας.	Επικοινωνήστε με το πλησιέστερο Κέντρο Εξυπηρέτησης Πελατών.

## ΔΕΛΤΙΟ ΠΡΟΪΟΝΤΟΣ

 Μπορείτε να κατεβάσετε το δελτίο προϊόντος με τα δεδομένα ενέργειας της συσκευής από την ιστοσελίδα της Whirlpool [docs.whirlpool.eu](http://docs.whirlpool.eu)

## ΠΩΣ ΘΑ ΛΑΒΕΤΕ ΤΟΝ ΟΔΗΓΟ ΧΡΗΣΗΣ ΚΑΙ ΣΥΝΤΗΡΗΣΗΣ

 > Κατεβάστε τον "Οδηγό χρήσης και φροντίδας" από την ιστοσελίδα μας [docs.whirlpool.eu](http://docs.whirlpool.eu) (μπορείτε να χρησιμοποιήσετε αυτόν τον κωδικό QR), αναφέροντας τον εμπορικό κωδικό προϊόντος.



> Εναλλακτικά, επικοινωνήστε με την Υπηρεσία Εξυπηρέτησης Πελατών.

## ΕΠΙΚΟΙΝΩΝΙΑ ΜΕ ΤΟ ΚΕΝΤΡΟ ΕΞΥΠΗΡΕΤΗΣΗΣ ΠΕΛΑΤΩΝ

Μπορείτε να βρείτε τα στοιχεία επικοινωνίας στο βιβλιαράκι εγγύησης. Όταν επικοινωνείτε με το κέντρο εξυπηρέτησης πελατών, να αναφέρετε τους κωδικούς που αναγράφονται στην πινακίδα του προϊόντος σας.

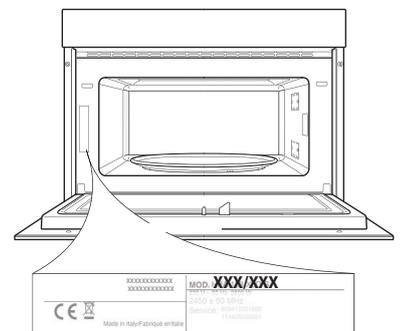

400011597712

# GUIDA RAPIDA



**GRAZIE PER AVER ACQUISTATO UN PRODOTTO WHIRLPOOL**  
Per ricevere un'assistenza più completa, registrare il prodotto su [www.whirlpool.eu/register](http://www.whirlpool.eu/register)



Scaricare le istruzioni per la sicurezza e le istruzioni per l'uso collegandosi al sito [docs.whirlpool.eu](http://docs.whirlpool.eu) e seguire la procedura indicata sul retro.



**Leggere attentamente le istruzioni per la sicurezza prima di utilizzare il prodotto.**

## DESCRIZIONE PRODOTTO

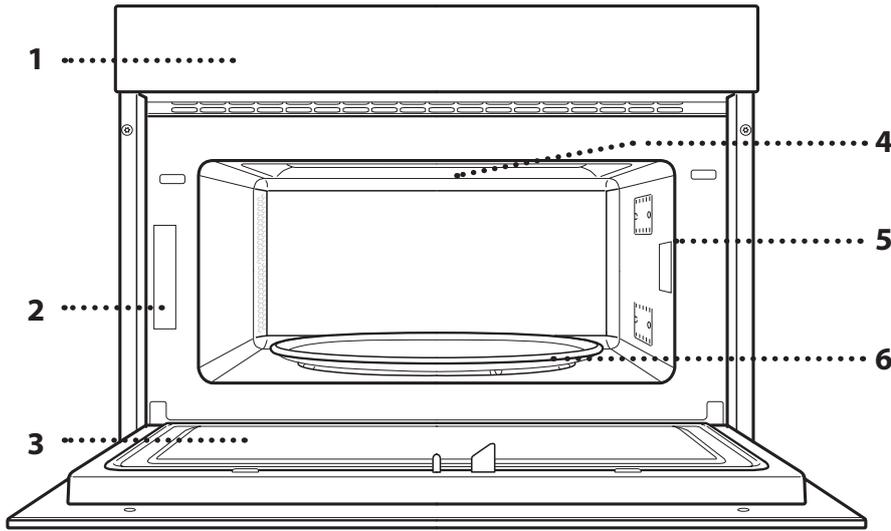

1. Pannello comandi
2. Targhetta matricola (da non rimuovere)
3. Porta
4. Resistenza superiore / grill
5. Luce
6. Piatto rotante

## DESCRIZIONE DEL PANNELLO COMANDI

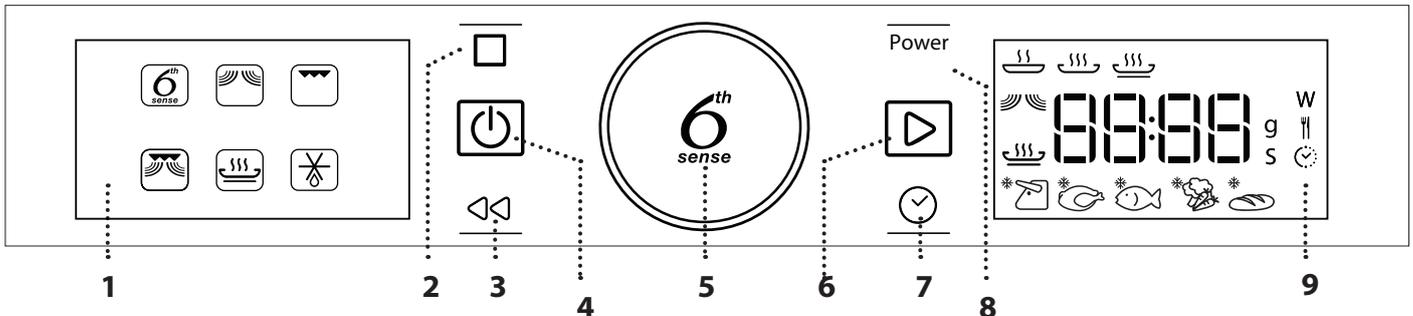

### 1. PARTE SINISTRA DEL DISPLAY

#### 2. PAUSA

Per sospendere il processo di cottura.

#### 3. INDIETRO

Per tornare alla schermata precedente.

#### 4. ON / OFF

Per accendere e spegnere il forno o terminare in qualunque momento una funzione attiva.

### 5. MANOPOLA GIREVOLE / TASTO 6<sup>th</sup> SENSE

Ruotando la manopola è possibile spostarsi tra le funzioni e regolare i parametri di cottura. Premere per selezionare, impostare, visualizzare e confermare le funzioni o i parametri e per avviare i programmi di cottura.

#### 6. AVVIO

Per avviare le funzioni, confermando i valori impostati.

### 7. TEMPO

Per impostare l'ora e per regolare il tempo di cottura.

### 8. POTENZA

Per regolare la potenza delle microonde.

### 9. PARTE DESTRA DEL DISPLAY

## ACCESSORI

### PIATTO ROTANTE

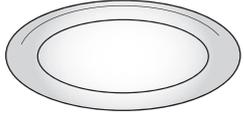

Appoggiato sull'apposito supporto, il piatto rotante in vetro può essere utilizzato in tutte le modalità di cottura.

Il piatto rotante va sempre usato come base per altri contenitori o accessori.

### SUPPORTO PER PIATTO ROTANTE

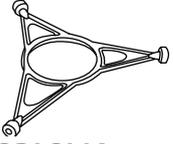

Utilizzare il supporto soltanto per il piatto rotante in vetro. Non appoggiare altri accessori sul supporto.

### GRIGLIA

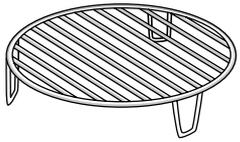

Permette di avvicinare il cibo al grill, assicurandone una piacevole doratura.

Appoggiare la griglia sul piatto rotante, evitando che venga a

contatto con altre superfici.

Il numero e il tipo di accessori possono variare a seconda del modello acquistato.

### PIATTO CRISP

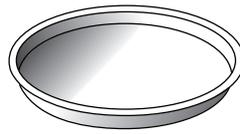

Da utilizzare solo con le funzioni designate.

Il piatto Crisp deve essere sempre appoggiato al centro del piatto rotante in vetro e può essere

preriscaldato a vuoto, utilizzando solo la speciale funzione dedicata. Disporre gli alimenti direttamente sul piatto Crisp.

### MANIGLIA PER PIATTO CRISP



Utile per rimuovere il piatto Crisp caldo dal forno.

È possibile acquistare separatamente altri accessori non in dotazione presso il Servizio Assistenza Clienti.

**In commercio sono disponibili diversi accessori. Prima di acquistarli, accertarsi che siano idonei alla cottura a microonde e alle temperature del forno.**

**Contenitori metallici per cibi o bevande non vanno mai usati durante una cottura a microonde. Verificare che alimenti e accessori non tocchino le**

**pareti interne del forno.**

**Prima di avviare il forno, assicurarsi sempre che il piatto rotante possa ruotare liberamente. Fare attenzione a non spostare il piatto rotante dalla sua sede mentre si inseriscono o rimuovono altri accessori.**

## FUNZIONI



### 6<sup>th</sup> SENSE

Queste funzioni selezionano automaticamente la modalità di cottura ottimale per qualsiasi tipo di alimento.



#### RISCALDAMENTO 6<sup>th</sup> SENSE

Per riscaldare cibi pronti, sia surgelati che a temperatura ambiente. Il forno calcolerà automaticamente i valori necessari per ottenere i migliori risultati possibili nel minor tempo. Disporre il cibo su un piatto da portata resistente al calore e alle microonde.

	ALIMENTO	PESO (g)
1	PIATTI PRONTI	250 - 500
2*	PORZIONI SURGELATE	250 - 500
3*	LASAGNE SURGELATE	250 - 500
4	MINESTRE	200 - 800
5	BEVANDE	100 - 500



#### COTTURA 6<sup>th</sup> SENSE

Per ottenere una rapida e ottimale cottura degli alimenti. Utilizzare un contenitore resistente al calore e adatto alla cottura a microonde.

	ALIMENTO	PESO (g)
1	PATATE AL FORNO (girare quando viene richiesto)	200 - 1000
2	VERDURE FRESCHE (tagliare a pezzi uniformi e aggiungere 2-4 cucchiaini d'acqua. Coprire)	200 - 800
3*	VERDURE SURGELATE (girare quando viene richiesto. Coprire)	200 - 800
4	VERDURE IN SCATOLA	200 - 600
5	POPCORN	100



#### CRISP 6<sup>th</sup> SENSE

Per riscaldare e cuocere rapidamente alimenti surgelati, creando una superficie dorata e croccante. Usare la funzione solo in combinazione con il piatto Crisp in dotazione. Quando richiesto, girare gli alimenti.

	ALIMENTO	PESO (g)
1*	PATATINE FRITTE (disposte in un unico strato e salate prima della cottura)	200 - 500
2*	PIZZA, Crosta sottile	200 - 500
3*	PIZZA, Crosta spessa	200 - 800
4*	ALETTE DI POLLO, PEZZI DI POLLO (Ungere leggermente il piatto)	200 - 500
5*	BASTONCINI DI PESCE (preriscaldare il piatto Crisp)	200 - 500

Accessori necessari: piatto crisp, maniglia per piatto crisp



### MICROONDE

Per cuocere e riscaldare rapidamente alimenti o bevande.

POTENZA (W)	CONSIGLIATA PER
1000	Riscaldamento rapido di bevande o altri alimenti ad alto contenuto di acqua.
800	Cottura di vegetali.
650	Cottura di carne e pesce.
500	Cottura di sughi di carne, salse con formaggio o uova. Finitura di sformati di carne o paste al forno.
350	Cotture lente e delicate. Per fondere burro o cioccolato.
160	Scongellare alimenti surgelati o ammorbidire burro e formaggi.
90	Per ammorbidire i gelati.

AZIONE	ALIMENTO	POTENZA (W)	DURATA (min.)
Riscaldamento	2 tazze	1000	1 - 2
Riscaldamento	Puré di patate (1 kg)	1000	9 - 11
Scongellamento	Carne macinata (500 g)	160	13 - 14
Cuocere	Pan di Spagna	800	6 - 7
Cuocere	Crema pasticcera	650	11 - 12
Cuocere	Polpettone	800	18 - 20



### GRILL

Per dorare, grigliare o gratinare le pietanze. Si consiglia di girare gli alimenti durante la cottura.

ALIMENTO	DURATA (min.)
Pane tostato	10 - 12
Gamberi	18 - 22

Accessori consigliati: Griglia



### GRILL+MICROONDE

Per cuocere e gratinare rapidamente le pietanze combinando le microonde con il grill.

ALIMENTO	POTENZA (W)	DURATA (min.)
Patate gratinate	650	20 - 22
Pollo arrosto	650	40 - 45

Accessori consigliati: Griglia



### CRISP

Per ottenere una doratura perfetta sia sulla superficie superiore che su quella inferiore del cibo. Questa funzione deve essere usata solo con lo speciale piatto Crisp.

ALIMENTO	DURATA (min.)
Torte lievitate	7 - 10
Hamburger	8 - 10*

\* Ruotare il cibo a metà cottura.

Accessori richiesti: piatto crisp, maniglia per piatto crisp

## JET DEFROST

Per scongelare rapidamente diverse categorie di alimenti specificandone solamente il peso. Si consiglia di disporre gli alimenti direttamente sul piatto rotante in vetro. Quando richiesto, girare gli alimenti.

	ALIMENTO	PESO (g)
	CARNE (macinato, cotolette, bistecche, arrosti)	100 - 2000
	POLLAME (pollo intero, a pezzi, filetti)	100 - 2500
	PESCE (Intero, tranci, filetti)	100 - 1500
	VEGETALI (Verdure miste, piselli, broccoli...)	100 - 1500
	PANE (Pagnotte, focaccine, panini)	100 - 1000

## PRIMO UTILIZZO

### 1. IMPOSTARE L'ORA

Alla prima accensione è necessario impostare l'ora.



Sul display lampeggiano le due cifre relative alle ore: ruotare la manopola per impostare l'ora, quindi premere  per confermare.



Sul display lampeggiano le due cifre relative ai minuti: ruotare la manopola per impostare i minuti e premere  per confermare.

Nota: per modificare successivamente l'ora, premere  per almeno 1 secondo a forno spento e ripetere le operazioni sopra descritte.

Dopo una prolungata interruzione di corrente potrebbe essere necessario impostare nuovamente l'ora.

## USO QUOTIDIANO

### 1. SELEZIONARE UNA FUNZIONE

Quando il forno è spento, è visualizzato solo l'orologio. Premere a lungo  per accendere il forno. Ruotare la manopola per visualizzare sulla parte sinistra del display le funzioni principali disponibili. e premere  per confermare.

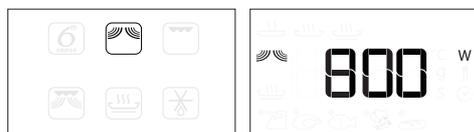

Per selezionare una sottofunzione (se disponibile), dopo aver selezionato la funzione principale premere  per confermare e accedere al menu delle funzioni.

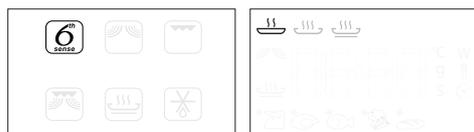

Ruotare la manopola per scegliere tra le sottofunzioni disponibili nella parte destra del display e premere  per confermare.

### 2. SELEZIONARE UNA FUNZIONE

#### . 6<sup>TH</sup> SENSE / SCONGELAMENTO

##### CATEGORIA DI ALIMENTO

Dopo avere selezionato una funzione automatica, occorre selezionare la categoria di alimenti appropriata.



Quando l'icona  lampeggia, ruotare la manopola per selezionare la categoria desiderata e premere  per confermare.

##### PESO

Per ottenere risultati ottimali con le funzioni 6<sup>th</sup> Sense (e Jet Defrost), è necessario inserire il peso degli alimenti scegliendo tra le impostazioni predefinite: il forno calcolerà la durata ideale della funzione per la categoria di alimenti selezionata.

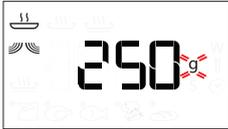

Quando sul display compaiono le impostazioni predefinite e l'icona **g** lampeggia, ruotare la manopola per impostare il peso e premere **OK** per confermare.

### . FUNZIONI MANUALI

Dopo avere selezionato la funzione è possibile modificarne le impostazioni.

Il display mostra in sequenza i valori che è possibile modificare.

### POTENZA MICROONDE



Quando l'icona **W** lampeggia sul display, ruotare la manopola per regolare il livello di potenza, quindi premere **OK** per confermare e procedere con le impostazioni seguenti (se possibile).

Nota: dopo avere attivato la funzione, la potenza può essere modificata premendo **Power** per accedere al menu delle impostazioni e ruotando la manopola per cambiare il valore impostato.

### DURATA



Quando l'icona **⌚** lampeggia sul display, utilizzare la manopola per impostare il tempo di cottura desiderato, quindi premere **OK** per confermare o premere **▶** per confermare e avviare la funzione.

Nota: dopo l'avvio del forno, il tempo di cottura può essere modificato ruotando la manopola; ad ogni pressione di **▶** il tempo di cottura aumenta di 30 secondi.

### 3. AVVIARE LA FUNZIONE

Una volta che i valori corrispondono a quelli desiderati, premere **▶** per avviare la funzione.

Ad ogni pressione del tasto **▶**, la durata di cottura aumenta di 30 secondi.

Nota: Premendo **▶** è possibile interrompere in qualsiasi momento la funzione in corso.

### . JET START

A forno spento, premendo **▶** è possibile avviare la cottura con la funzione a microonde alla potenza massima (1000 W) per 30 secondi.

### . BLOCCO DI SICUREZZA

Questa funzione si attiva automaticamente per prevenire un avvio involontario del forno.

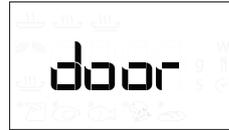

Aprire e chiudere lo sportello, poi premere **▶** per avviare la funzione.

### 4. PAUSA

Per sospendere una funzione attiva, per esempio per mescolare o girare gli alimenti, è sufficiente aprire la porta.

Per riprendere, chiudere lo sportello e premere **▶**.

### PAUSA AUTOMATICA

(GIRARE O MESCOLARE GLI ALIMENTI)

Alcune funzioni prevedono una pausa per consentire di girare o mescolare gli alimenti.

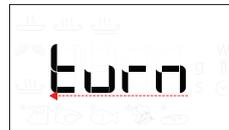

Quando il forno interrompe la cottura, aprire la porta per eseguire le operazioni indicate, quindi chiuderla nuovamente e premere **▶** per riprendere la cottura.

### 5. FINE COTTURA

Allo scadere del tempo programmato, un segnale acustico e il display avvisano che la cottura è terminata.



Per prolungare la cottura mantenendo i valori impostati, ruotare la manopola per impostare una nuova durata e quindi premere **▶**.

### . BLOCCO DEI TASTI

Per bloccare i tasti, tenere premuto **⏏** per almeno cinque secondi.



Per disattivare, ripetere la stessa procedura.

Nota: il blocco a chiave può essere attivato anche durante la cottura. Per ragioni di sicurezza, il forno può essere spento in qualsiasi momento premendo a lungo **▶**.

# PULIZIA

Assicurarsi che l'apparecchio si sia raffreddato prima di eseguire ogni operazione.

Non usare in nessun caso pulitrici a getto di vapore. Non usare pagliette metalliche, panni abrasivi e detersivi abrasivi o corrosivi che possano danneggiare le superfici.

## SUPERFICI INTERNE ED ESTERNE

- Pulire le superfici con un panno in microfibra umido. Se molto sporche, aggiungere qualche goccia di detersivo neutro. Asciugare con un panno.
- Pulire il vetro della porta con detersivi liquidi specifici.
- A intervalli regolari o in caso di traboccamenti, togliere il piatto rotante e il suo supporto per pulire la base del forno, rimuovendo tutti i residui di cibo.
- Il grill non necessita di alcuna pulizia perché il calore intenso brucia direttamente lo sporco: attivare la funzione a intervalli regolari.

## ACCESSORI

È possibile lavare in lavastoviglie tutti gli accessori ad eccezione del piatto Crisp. Il piatto Crisp deve essere pulito con acqua e un detersivo neutro. Per lo sporco più tenace, strofinare delicatamente con un panno. Far raffreddare il piatto Crisp prima di lavarlo.

# RISOLUZIONE DEI PROBLEMI

Problema	Possibile causa	Soluzione
Il forno non funziona.	Interruzione di corrente elettrica. Disconnessione dalla rete principale.	Verificare che ci sia tensione in rete e che il forno sia collegato all'alimentazione elettrica. Spegnere e riaccendere il forno e verificare se l'inconveniente persiste.
Il forno fa rumore anche se spento.	Ventola di raffreddamento attiva.	Aprire la porta o attendere il completo raffreddamento del forno.
Il display mostra la lettera "F" seguita da un numero.	Guasto software.	Contattare il più vicino Servizio Assistenza Clienti e specificare il numero che segue la lettera "F".
Il display visualizza un testo poco chiaro e sembra essere guasto.	Un'altra lingua impostata.	Contatta il Servizio Assistenza Tecnica più vicino.

## SCHEDE TECNICHE

 [www](http://www.whirlpool.eu) La scheda tecnica del prodotto con i dati energetici dell'apparecchio può essere scaricata dal sito Internet [docs.whirlpool.eu](http://docs.whirlpool.eu)

## COME OTTENERE LE ISTRUZIONI PER L'USO

>  [www](http://www.whirlpool.eu) Scaricare le Istruzioni per l'uso dal sito web [docs.whirlpool.eu](http://docs.whirlpool.eu) (è possibile utilizzare questo codice QR) specificando il codice prodotto.



> In alternativa, contattare il Servizio di Assistenza Clienti.

## CONTATTARE IL SERVIZIO ASSISTENZA CLIENTI

I contatti possono essere trovati sul manuale di garanzia. Quando si contatta il Servizio Assistenza, prepararsi a fornire i codici riportati sulla targhetta matricola del prodotto.

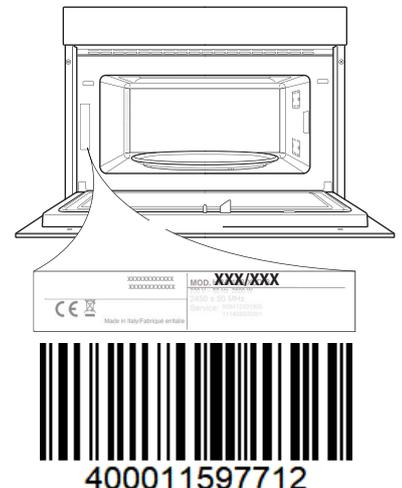

# GUIA DE CONSULTA DIÁRIA



## OBRIGADO POR ADQUIRIR UM PRODUTO WHIRLPOOL

Para receber mais informações e assistência, registre o seu produto em [www.whirlpool.eu/register](http://www.whirlpool.eu/register)



Pode transferir as Instruções de Segurança e o Guia de Utilização e Manutenção visitando o nosso website [docs.whirlpool.eu](http://docs.whirlpool.eu) e seguindo as instruções no verso do presente guia.



Antes de utilizar o produto, leia atentamente o Guia de Saúde e Segurança.

## DESCRIÇÃO DO PRODUTO

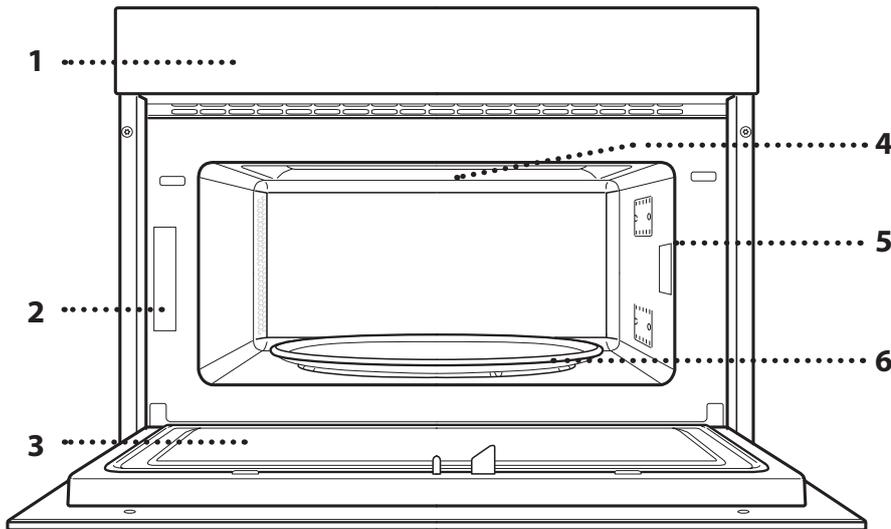

1. Painel de controlo
2. Placa de identificação (não remover)
3. Porta
4. Resistência superior/grill
5. Luz
6. Prato rotativo

## DESCRIÇÃO DO PAINEL DE CONTROLO

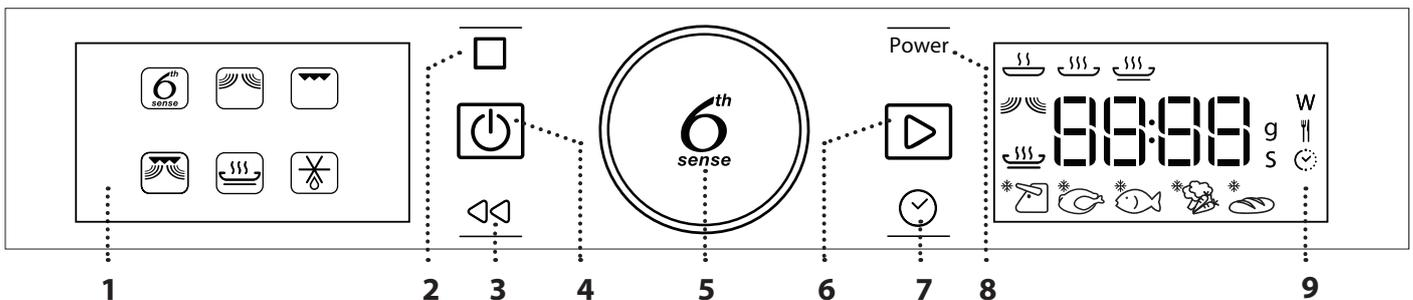

### 1. VISOR ESQUERDO

#### 2. PAUSA

Para interromper um ciclo de cozedura.

#### 3. RETROCEDER

Para regressar ao ecrã anterior.

#### 4. LIGADO/DESLIGADO

Para ligar e desligar o forno e parar uma função ativa a qualquer momento.

### 5. BOTÃO ROTATIVO/BOTÃO 6<sup>th</sup> SENSE

Rode-o para navegar pelas funções e ajustar todos os parâmetros de cozedura. Prima para selecionar, definir, aceder ou confirmar funções ou parâmetros e, eventualmente, para iniciar o programa de cozedura.

#### 6. INICIAR

Para iniciar funções e confirmar definições.

### 7. TEMPO

Para definir a hora, bem como definir ou ajustar o tempo de cozedura.

#### 8. POTÊNCIA

Para ajustar a potência do micro-ondas.

#### 9. VISOR DIREITO

# ACESSÓRIOS

## PRATO ROTATIVO

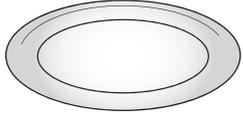

Colocado no respetivo suporte, o prato rotativo de vidro pode ser utilizado com todos os métodos de cozedura.

Deverá utilizar sempre o prato rotativo como base para todos os recipientes ou acessórios.

## SUPORTE DO PRATO ROTATIVO

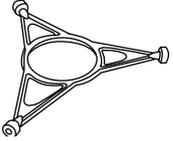

Utilize o suporte apenas para o prato rotativo de vidro. Não apoie outros acessórios no suporte.

## GRELHA METÁLICA

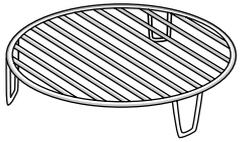

Permite colocar os alimentos mais próximos do grelhador para obter um resultado final perfeitamente dourado.

Coloque a grelha metálica sobre o prato rotativo, certificando-se de que esta não entra em contacto com outras superfícies.

O número e o tipo de acessórios pode variar de acordo com o modelo adquirido.

## PRATO CRISP

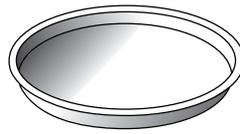

Apenas para utilização com as funções designadas.

O prato Crisp deve ser sempre posicionado no centro do prato rotativo de vidro e pode ser

preaquecido quando estiver vazio, utilizando a função especial para este efeito. Coloque os alimentos diretamente no prato Crisp.

## MANÍPULO PARA O PRATO CRISP



Útil para retirar o prato Crisp quente do forno.

Pode adquirir separadamente no Serviço de Assistência Técnica quaisquer outros acessórios que não venham fornecidos.

**Existem vários acessórios disponíveis no mercado. Antes de os comprar, certifique-se de que estes são adequados para serem utilizados no micro-ondas e que são resistentes às temperaturas do forno.**

**Os recipientes metálicos para alimentos ou bebidas nunca devem ser utilizados na cozedura de alimentos com micro-ondas.**

**Certifique-se sempre de que os alimentos e os acessórios não entram em contacto com as paredes interiores do forno.**

**Antes de ligar o forno certifique-se sempre de que o prato rotativo consegue rodar livremente. Tenha cuidado para não retirar o prato rotativo da posição correta ao introduzir ou retirar outros acessórios.**

## FUNÇÕES



### 6<sup>th</sup> SENSE

Estas funções selecionam automaticamente o melhor método de cozedura para todos os tipos de alimentos.



#### AQUECIMENTO 6<sup>th</sup> SENSE

Para aquecer refeições prontas congeladas ou à temperatura ambiente. O forno calcula automaticamente os valores necessários para obter os melhores resultados no menor tempo possível. Coloque os alimentos numa travessa ou num prato resistente ao calor adequado para fornos micro-ondas.

	ALIMENTO	PESO (g)
1	PRATO RASO	250 - 500
2*	PORÇÃO CONGELADA	250 - 500
3*	LASANHA CONGELADA	250 - 500
4	SOPAS	200 - 800
5	BEBIDAS	100 - 500



#### COZEDURA 6<sup>th</sup> SENSE

Para cozinhar alimentos rapidamente e obter os melhores resultados. Utilize um prato resistente ao calor/recipiente adequado para utilização no micro-ondas.

	ALIMENTO	PESO (g)
1	BATATAS ASSADAS (Vire quando tal lhe for solicitado pelo forno)	200 - 1000
2	LEGUMES FRESCOS (Corte em pedaços de tamanhos iguais e adicione 2 a 4 colheres de sopa de água. Tape.)	200 - 800
3*	LEGUMES CONGELADOS (Vire quando tal lhe for solicitado pelo forno. Tape.)	200 - 800
4	LEGUMES ENLATADOS	200 - 600
5	PIOCAS	100



#### CRISP 6<sup>th</sup> SENSE

Para aquecer rapidamente e cozinhar alimentos congelados, obtendo um tom dourado e uma cobertura estaladiça. Utilize apenas esta função com o prato Crisp fornecido. Vire os alimentos quando lhe for solicitado.

	ALIMENTO	PESO (g)
1*	BATATAS FRITAS (disponha as batatas numa única camada e salpique-as com sal antes de iniciar a cozedura)	200 - 500
2*	PIZZA, MASSA FINA	200 - 500
3*	PIZZA, MASSA NORMAL	200 - 800
4*	ASAS DE FRANGO, PEDAÇOS DE FRANGO (Unte ligeiramente o tabuleiro com óleo ou azeite)	200 - 500
5*	DOURADINHOS DE PEIXE (O prato Crisp deverá ser preaquecido)	200 - 500

Acessórios necessários: Prato Crisp, manípulo para o prato Crisp



### MICRO-ONDAS

Para cozinhar rapidamente e aquecer alimentos ou bebidas.

POTÊNCIA (W)	RECOMENDADA PARA
1000	Aquecimento rápido de bebidas ou outros alimentos com elevado teor de água.
800	Cozinhar legumes.
650	Cozinhar carne e peixe.
500	Cozinhar molhos para carne ou molhos que contenham queijo ou ovos. Terminar tartes de carne ou gratinados de massa.
350	Cozedura lenta. Perfeito para derreter manteiga ou chocolate.
160	Descongelar alimentos congelados ou amolecer manteiga e queijo.
90	Amolecimento de gelados.

AÇÃO	ALIMENTO	POTÊNCIA (W)	DURAÇÃO (Min.)
Aquecer	2 copos	1000	1 - 2
Aquecer	Puré de batata (1 kg)	1000	9 - 11
Descongelamento	Carne picada (500 g)	160	13 - 14
Cozinhar	Pão-de-ló	800	6 - 7
Cozinhar	Pudim	650	11 - 12
Cozinhar	Carne assada	800	18 - 20



### GRILL

Para alourar, grelhar e gratinar. Recomendamos que vire os alimentos durante a cozedura.

ALIMENTO	DURAÇÃO (Min.)
Pão tostado	10 - 12
Gambas	18 - 22

Acessórios recomendados: Grelha metálica



### GRILL + MO

Para cozinhar rapidamente e para gratinar pratos, combinando as funções de micro-ondas e de grelhador.

ALIMENTO	POTÊNCIA (W)	DURAÇÃO (Min.)
Gratinado de batatas	650	20 - 22
Frango assado	650	40 - 45

Acessórios recomendados: Grelha metálica



### CRISP

Para dar um tom dourado perfeito a um prato, tanto na parte superior como na parte inferior dos alimentos. Esta função só pode ser utilizada com o prato especial Crisp.

ALIMENTO	DURAÇÃO (Min.)
Bolo levedado	7 - 10
Hambúrgueres	8 - 10 *

\* Vire o alimento a meio da cozedura.

Acessórios necessários: Prato Crisp, manípulo para o prato Crisp

## JET DEFROST

Para a descongelação rápida de diferentes tipos de alimentos, bastando para tal especificar o seu peso. Os alimentos devem ser colocados diretamente no prato rotativo de vidro. Vire os alimentos quando lhe for solicitado.

	ALIMENTO	PESO (g)
1*	CARNE (carne picada, costeletas, bifes, peças de carne recheadas)	100 - 2000
2*	AVES (frango inteiro, em pedaços ou em filetes)	100 - 2500
3*	PEIXE (postas inteiras ou filetes)	100 - 1500
4*	LEGUMES (legumes variados, ervilhas, brócolos, etc.)	100 - 1500
5*	PÃO (pães, bolos)	100 - 1000

## UTILIZAR PELA PRIMEIRA VEZ

### . ACERTAR A HORA

Ao ligar o forno pela primeira vez, terá de definir a hora.



Os dois dígitos da hora começam a piscar: Gire o botão rotativo para definir a hora e prima para confirmar.

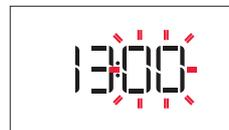

Os dois dígitos dos minutos começam a piscar. Rode o botão rotativo para definir os minutos corretos e prima para confirmar.

Nota: Para alterar a hora posteriormente, prima e mantenha premido durante, pelo menos, um segundo com o forno desligado e repita os passos acima.

Poderá ter de acertar novamente a hora após um longo corte de energia.

## UTILIZAÇÃO DIÁRIA

### 1. SELECIONAR UMA FUNÇÃO

Quando o forno está desligado, apenas a hora é apresentada no visor. Prima e mantenha premido para ligar o forno. Rode o botão rotativo para ver as funções principais disponíveis do lado esquerdo do visor. Selecione uma e prima .

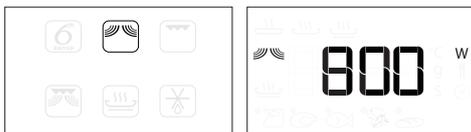

Para selecionar uma subfunção (se disponível), selecione a função principal e, em seguida, prima para confirmar e aceder ao menu de funções.

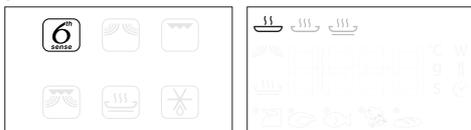

Rode o botão rotativo para selecionar a função pretendida de entre as subfunções no visor à direita e, em seguida, prima para confirmar.

### 2. DEFINIR UMA FUNÇÃO

#### . 6<sup>TH</sup> SENSE / DEFROST

#### CATEGORIA DOS ALIMENTOS

Uma vez seleciona uma função automática é necessário selecionar a categoria dos alimentos que irá cozinhar.



Quando o ícone piscar, rode o botão rotativo para selecionar a categoria pretendida e prima para confirmar.

#### PESO

Para obter os melhores resultados, a função 6<sup>th</sup> Sense (e Jet Defrost) requerem que introduza o peso dos alimentos, selecionando de entre as predefinições: o forno calcula a duração de cozedura ideal para cada categoria de alimentos.

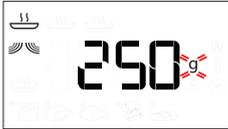

Quando as predefinições surgirem no visor e o ícone **g** piscar, rode o botão rotativo para definir o peso e, em seguida, prima **OK** para confirmar.

### . FUNÇÕES MANUAIS

Após seleccionar uma função, é possível alterar as suas definições.

O visor irá apresentar as definições que podem ser alteradas em sequência.

### POTÊNCIA DO MICRO-ONDAS



Quando o ícone **W** começar a piscar no visor, rode o botão rotativo para ajustar as definições de potência e, em seguida, prima **OK** para confirmar a sua seleção e continuar a alterar as definições seguintes (se possível).

Nota: Uma vez ativada a função, a potência pode ser alterada premindo **Power** para aceder ao menu das definições e, em seguida, rodando o botão rotativo para alterar a definição.

### DURAÇÃO



Quando o ícone **⌚** piscar no visor, utilize o botão rotativo para definir o tempo de cozedura que necessita e, em seguida, prima **OK** para confirmar ou **▶** para confirmar e iniciar a função.

Nota: Durante a cozedura é possível regular o tempo de cozedura rodando o botão rotativo; cada vez que premir o botão **▶**, o tempo de cozedura aumenta em 30 segundos.

### 3. ATIVAR A FUNÇÃO

Após aplicar todas as definições pretendidas, prima **▶** para ativar a função.

Sempre que premir novamente o botão **▶**, o tempo de cozedura aumenta mais 30 segundos.

Nota: Poderá premir **▶** em qualquer altura para interromper a função que estiver ativada nesse momento.

### . JET START

Quando o forno estiver desligado, é possível premir **▶** para ativar a cozedura com a função de micro-ondas na potência máxima (1000 W) durante 30 segundos.

### . BLOQUEIO DE SEGURANÇA

Esta função é ativada automaticamente para evitar que o forno seja ligado inadvertidamente.



Abra e feche a porta e, em seguida, prima **▶** para iniciar a função.

### 4. PAUSA

Para colocar em pausa uma função ativa, por exemplo, para poder mexer os alimentos ou virá-los, basta abrir a porta.

Para continuar, feche a porta e prima **▶**.

### PAUSA AUTOMÁTICA

(VIRAR OU MEXER ALIMENTOS)

Algumas funções são interrompidas automaticamente para permitir que mexa ou vire os alimentos durante a cozedura.

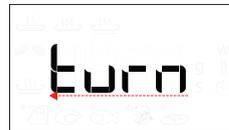

Interrompida a cozedura, abra a porta do forno e realize as ações que lhe forem solicitadas antes de fechar a porta novamente e premir **▶** para continuar a cozedura.

### 5. FIM DA COZEDURA

Será emitido um sinal sonoro e o visor indicará que a cozedura está concluída.



Para aumentar o tempo de cozedura sem alterar as definições, rode o botão rotativo para definir um novo tempo de cozedura e prima **▶**.

### . PROTEÇÃO

Para bloquear o teclado, prima e mantenha premido **⏏** durante, pelo menos, cinco segundos.

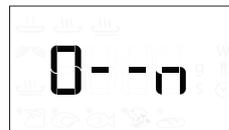

Para desbloquear, repita o procedimento.

Nota: a proteção pode também ser ativada durante a cozedura. Por motivos de segurança, o forno pode ser desligado a qualquer momento, premindo continuamente **⏏**.

# LIMPEZA

Assegure-se de que o aparelho arrefece antes de executar qualquer operação de manutenção ou limpeza.

Nunca use um aparelho de limpeza a vapor. Não utilize um acessório de palha de aço, esfregões abrasivos ou produtos de limpeza abrasivos/corrosivos, pois estes podem danificar as superfícies do aparelho.

## SUPERFÍCIES INTERIOR E EXTERIOR

- Limpe as superfícies com um pano de microfibra húmido. Se estiverem muito sujas, acrescente alguns pingos de detergente com pH neutro. Termine a limpeza com um pano seco.
- Limpe o vidro da porta com um detergente líquido adequado.
- Periodicamente, ou quando houver derrames, retire o prato rotativo e o respetivo suporte para limpar o fundo do forno, retirando todos os restos de alimentos.
- O grelhador não precisa de ser limpo, uma vez que o calor intenso queima qualquer sujidade. Utilize esta função regularmente.

## ACESSÓRIOS

Todos os acessórios podem ser lavados na máquina de lavar louça, exceto o prato Crisp.

O prato Crisp deve ser lavado com água e um detergente suave. Para sujidade difícil, esfregue suavemente com um pano. Deixe sempre que o prato Crisp arrefeça antes de o limpar.

# RESOLUÇÃO DE PROBLEMAS

Problema	Causa possível	Solução
O forno não está a funcionar.	Corte de energia. Desativação da rede elétrica.	Verifique se existe energia elétrica proveniente da rede e se o forno está ligado à tomada elétrica. Desligue e volte a ligar o forno, para verificar se o problema ficou resolvido.
O forno emite ruídos, mesmo quando está desligado.	O ventilador de refrigeração está ativado.	Abra a porta ou aguarde até que o processo de arrefecimento esteja concluído.
O visor apresenta a letra apresenta a letra "F", seguida de um número.	Falha de software.	Contacte o seu Serviço Técnico de Pós-Venda mais próximo e indique o número que acompanha a letra "F".
O monitor mostra um texto pouco claro e parece estar partido.	Definir outro idioma.	Contacte o Centro de Assistência Pós-venda ao Cliente mais próximo.

## FICHA DE PRODUTO

 A ficha do produto, incluindo os dados energéticos para este aparelho, pode ser transferida a partir do website [docs.whirlpool.eu](https://docs.whirlpool.eu)

## COMO OBTER O GUIA DE UTILIZAÇÃO E MANUTENÇÃO

>  Transfira o Guia de Utilização e Manutenção a partir do nosso website [docs.whirlpool.eu](https://docs.whirlpool.eu) (pode utilizar este código QR), especificando o código comercial do produto.



> Em alternativa, contacte o nosso Serviço Pós-Venda.

## CONTACTAR O NOSSO SERVIÇO PÓS-VENDA

Pode encontrar os nossos contactos no manual de garantia. Ao contactar o nosso Serviço Pós-Venda, indique os códigos fornecidos na placa de identificação do seu produto.

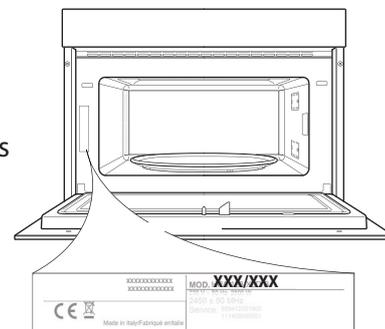

400011597712

# GUÍA DE CONSULTA DIARIA



## GRACIAS POR COMPRAR UN PRODUCTO WHIRLPOOL

Si desea recibir asistencia y soporte adicionales, registre su producto en [www.whirlpool.eu/register](http://www.whirlpool.eu/register)



Puede descargarse las Instrucciones de seguridad y la Guía de uso y cuidado en nuestra página web [docs.whirlpool.eu](http://docs.whirlpool.eu) y siguiendo las instrucciones del dorso de este documento.



Antes de utilizar por primera vez el aparato lea detenidamente la Guía de higiene y seguridad.

## DESCRIPCIÓN DEL PRODUCTO

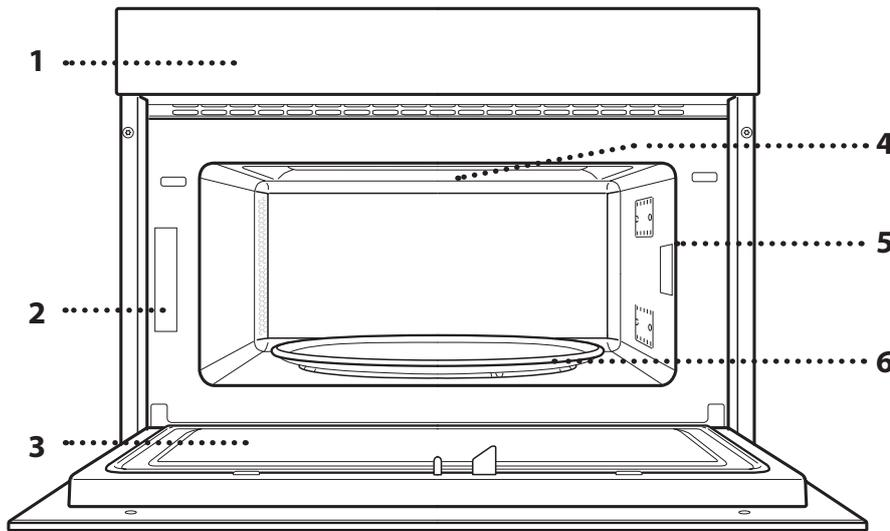

1. Panel de control
2. Placa de características (no debe retirarse)
3. Puerta
4. Resistencia superior/grill
5. Ligera
6. Plato giratorio

## DESCRIPCIÓN DEL PANEL DE CONTROL

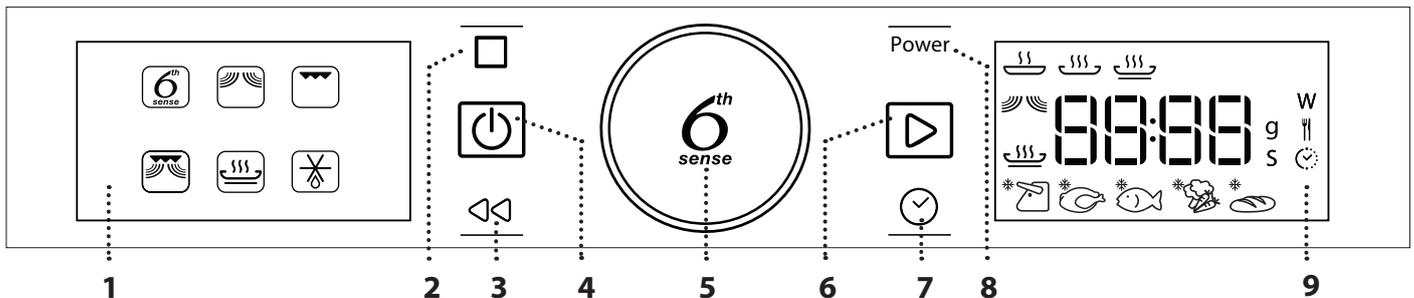

### 1. PANTALLA DE LA IZQUIERDA

#### 2. PAUSA

Para detener un ciclo de cocción.

#### 3. ATRÁS

Sirve para volver a la pantalla anterior.

#### 4. ENCENDIDO/APAGADO

Para encender o apagar el horno y para detener una función activa en cualquier momento.

### 5. SELECTOR ROTATIVO / BOTÓN 6<sup>th</sup> SENSE

Gírelo para desplazarse por las funciones y ajustar todos los parámetros de cocción. Pulse para seleccionar, programar, acceder o confirmar las funciones o parámetros, y, eventualmente, para iniciar el programa de cocción.

#### 6. INICIO

Para iniciar funciones y confirmar los ajustes.

### 7. TIEMPO

Para configurar la hora y ajustar o modificar el tiempo de cocción.

#### 8. POTENCIA

Para ajustar la potencia del microondas.

### 9. PANTALLA DE LA DERECHA

# ACCESORIOS

## PLATO GIRATORIO

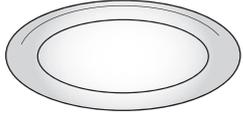

El plato giratorio debe estar colocado en su soporte y puede utilizarse en todos los métodos de cocción.

El plato giratorio siempre debe utilizarse como base para los contenedores o accesorios.

## SOPORTE DEL PLATO GIRATORIO

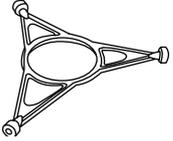

Utilice el soporte solamente para el plato giratorio de cristal. No coloque otros accesorios en el soporte.

## PARRILLA

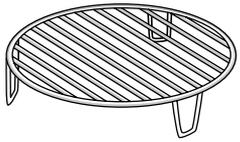

Con ella podrá colocar los alimentos más cerca del grill para obtener un dorado perfecto.

Coloque la parrilla en el plato giratorio, asegurándose de que no

entre en contacto con otras superficies.

El número y el tipo de accesorios puede variar dependiendo del modelo comprado.

## PLATO CRISP

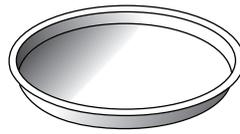

Utilizar solo con las funciones indicadas.

La bandeja Crisp debe colocarse siempre en el centro del plato giratorio y puede precalentarse

vacía utilizando la función especial para ello. Coloque la comida directamente en la bandeja Crisp.

## ASA DE LA BANDEJA CRISP



Muy práctica para sacar la bandeja Crisp caliente del horno.

Los accesorios no incluidos pueden adquirirse aparte en el Servicio Postventa.

**Hay varios accesorios disponibles en el mercado. Antes de adquirirlos, asegúrese de que son aptos para el microondas y resistentes a las temperaturas del horno.**

**Los contenedores metálicos para alimentos o bebidas no deben utilizarse nunca para la cocción con el microondas.**

**Asegúrese siempre de que ni los alimentos ni los accesorios entren en contacto con las paredes internas del horno.**

**Compruebe siempre que el plato giratorio gira sin problemas antes de poner en marcha el horno. Tenga cuidado de no desencajar el plato giratorio cuando introduzca o saque otros accesorios.**

## FUNCIONES



### 6<sup>th</sup> SENSE

Estas funciones seleccionan automáticamente el mejor método de cocción para todos los tipos de alimentos.



### 6<sup>th</sup> SENSE RECALENTAR

Sirve para recalentar alimentos precocinados que estén congelados o a temperatura ambiente. El horno calcula automáticamente la configuración requerida para obtener los mejores resultados en el menor tiempo posible. Coloque los alimentos en una bandeja o plato aptos para microondas.

	ALIMENTO	PESO (g)
1	1  BANDEJA COMIDA	250 - 500
2*	2  PORCIÓN CONGELADA	250 - 500
3*	3  LASAÑA CONGELADA	250 - 500
4	4  SOPAS	200 - 800
5	5  BEBIDAS	100 - 500



### COCCIÓN 6<sup>th</sup> SENSE

Para cocer rápidamente alimentos y conseguir unos resultados óptimos. Utilice un recipiente resistente al calor y apto para el microondas.

	ALIMENTO	PESO (g)
1	1  PATATAS ASADAS (Gire cuando se indique)	200 - 1000
2	2  VERDURAS FRESCAS (Córtelas a trozos del mismo tamaño y añada de 2 a 4 cucharas de agua. Tape)	200 - 800
3*	3  VERDURAS CONGELADAS (Gire cuando se indique. Tape)	200 - 800
4	4  VERDURAS EN LATA	200 - 600
5	5  PALOMITAS DE MAÍZ	100



### 6<sup>th</sup> SENSE CRISP

Para recalentar y cocinar rápidamente alimentos congelados y darles un gratinado crujiente. Utilice esta función solamente con la bandeja Crisp. Remueva los alimentos cuando lo indique.

	ALIMENTO	PESO (g)
1*	1  PATATAS FRITAS (Extiéndalas en una sola capa y añada sal antes de freírlas)	200 - 500
2*	2  PIZZA, MASA FINA	200 - 500
3*	3  PIZZA, MASA GRUESA	200 - 800
4*	4  ALAS DE POLLO, PRESAS DE POLLO (Ponga un poco de aceite en la bandeja)	200 - 500
5*	5  PALITOS DE PESCADO (La bandeja Crisp se tiene que precalentar)	200 - 500

Accesorios necesarios: Bandeja Crisp, asa de la bandeja Crisp



### MICROONDAS

Para cocinar y recalentar alimentos o bebidas con rapidez.

POTENCIA (W)	RECOMENDADA PARA
1000	Recalentar rápidamente bebidas u otros alimentos con alto contenido en agua.
800	Cocción de verduras.
650	Cocción de carne y pescado.
500	Cocción de salsas con carne, o salsas que contengan queso o huevo. Acabado de pasteles de carne o pasta al horno.
350	Cocción lenta y suave. Perfecta para derretir mantequilla o chocolate.
160	Descongelar alimentos o ablandar mantequilla o queso.
90	Ablandar helados.

ACCIÓN	ALIMENTO	POTENCIA (W)	DURACIÓN (min.)
Recalentar	2 tazas	1000	1-2
Recalentar	Puré de patatas (1 kg)	1000	9 - 11
Descongelar	Carne picada (500 g)	160	13 - 14
Cocinar	Bizcocho	800	6 - 7
Cocinar	Flan de huevo	650	11 - 12
Cocinar	Pastel de carne	800	18 - 20



### GRILL

Para dorar y gratinar. Es recomendable girar los alimentos durante la cocción.

ALIMENTO	DURACIÓN (min.)
Tostada	10-12
Gambas	18-22

Accesorios recomendados: Parrilla



### GRILL + MW

Para cocinar y gratinar rápidamente, combinando las funciones de microondas y las de grill.

ALIMENTO	POTENCIA (W)	DURACIÓN (min.)
Patatas gratinadas	650	20-22
Pollo asado	650	40 - 45

Accesorios recomendados: Parrilla



### CRISP

Para dorar perfectamente un alimento, tanto por arriba como por abajo. Con esta función es necesario utilizar siempre la bandeja crisp.

ALIMENTO	DURACIÓN (min.)
Bizcocho	7-10
Hamburguesas	8-10 *

\* Girar el alimento a mitad de la cocción.

Accesorios necesarios: Bandeja Crisp, asa de la bandeja Crisp

## JET DEFROST

Para descongelar rápidamente diversos tipos de alimentos simplemente especificando su peso. Los alimentos deben colocarse directamente en el plato giratorio. Remueva los alimentos cuando lo indique.

	ALIMENTO	PESO (g)
1*	CARNE (carne picada, chuletas, filetes, asados)	100 - 2000
2*	AVES (pollo entero, en piezas o filetes)	100 - 2500
3*	PESCADO (lomos enteros o en filetes)	100 - 1500
4*	VERDURAS (verduras variadas, guisantes, brócoli, etc.)	100 - 1500
5*	PAN (panes, bollos)	100 - 1000

## PRIMER USO

### . AJUSTE DE LA HORA

La primera vez que encienda el aparato, tendrá que ajustar la hora.



Los dos dígitos de la hora empezarán a parpadear: Gire el selector rotativo para establecer la hora y pulse para confirmar.

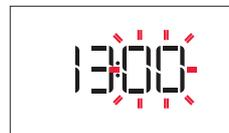

Los dos dígitos de los minutos empezarán a parpadear. Gire el selector rotativo para establecer los minutos y pulse para confirmar.

Nota: Para cambiar la hora más adelante, mantenga pulsado durante como mínimo un segundo con el horno apagado y repita el procedimiento anterior.

Después de un corte de suministro prolongado, es posible que tenga que volver configurar la hora.

## USO DIARIO

### 1. SELECCIONAR UNA FUNCIÓN

Cuando el horno está apagado, la pantalla solo muestra la hora. Mantenga pulsado para encender el horno. Gire el selector rotativo para ver las funciones principales disponibles en la pantalla de la izquierda. Seleccione una y pulse .

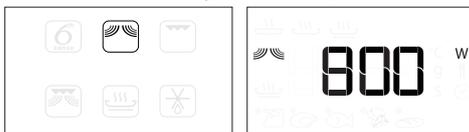

Para seleccionar una subfunción (en caso de que la haya), seleccione la función principal y después pulse para confirmar e ir al menú de la función.



Gire el selector rotativo para seleccionar una de las subfunciones disponibles en la parte derecha de la pantalla y después pulse para confirmar.

### 2. PROGRAMAR UNA FUNCIÓN

#### . 6<sup>TH</sup> SENSE / DESCONGELAR

##### TIPO DE ALIMENTO

Cuando escoja una de las funciones automáticas, tendrá que seleccionar una categoría para los alimentos que cocine.



Cuando el icono parpadee, gire el selector rotativo para seleccionar la categoría deseada y pulse para confirmar.

##### PESO

Para conseguir los mejores resultados, las funciones de 6<sup>th</sup> Sense (y Jet Defrost) requieren que introduzca el peso de los alimentos seleccionando entre los ajustes preestablecidos: el horno calculará la duración ideal de la función en uso para cada tipo de alimento.

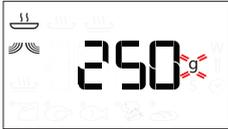

Cuando los valores preestablecidos aparezcan en pantalla y el icono **g** parpadee, gire el selector para programar el peso y después pulse **OK** para confirmar.

### . FUNCIONES MANUALES

Cuando haya seleccionado la función que desee, puede cambiar la configuración correspondiente.

En la pantalla aparecerá la configuración que se puede cambiar por orden.

### POTENCIA DEL MICROONDAS

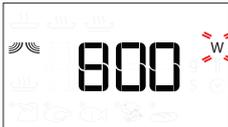

Cuando el icono **W** parpadee en la pantalla, gire el selector rotativo para ajustar la configuración de potencia, pulse **OK** para confirmar y siga modificando la configuración siguiente (si es posible).

Nota: Una vez activada la función, la potencia se puede modificar pulsando **Power** para acceder al menú de configuración y después girando el selector rotativo para cambiar la configuración.

### DURACIÓN



Cuando parpadee el icono **🕒** en la pantalla, utilice el selector rotativo para ajustar el tiempo de cocción necesario y luego pulse **OK** para confirmar o pulse **▶** para confirmar e iniciar la función.

Nota: Durante la cocción, puede ajustar el tiempo de cocción girando el selector rotativo; cada vez que pulse **▶**, el tiempo de cocción aumenta en 30 segundos.

### 3. ACTIVAR LA FUNCIÓN

Una vez que haya aplicado la configuración deseada, pulse **▶** para activar la función.

Cada vez que pulse el botón **▶**, el tiempo de cocción se incrementará en otros 30 segundos.

Nota: Puede pulsar **▶** en cualquier momento para detener la función que esté activada en ese momento.

### . JET START

Cuando el horno esté apagado, puede pulsar **▶** para activar la cocción con la función microondas a la potencia máxima (1000 W) durante 30 segundos.

### . BLOQUEO DE SEGURIDAD

Esta función se activa automáticamente para evitar la activación accidental del horno.



Abra y cierre la puerta, y pulse **▶** para activar la función.

### 4. PAUSA

Para detener una función activa, por ejemplo para mover o girar la comida, solamente tendrá que abrir la puerta.

Para reanudar la función, cierre la puerta y pulse **▶**.

### PAUSA AUTOMÁTICA

(GIRAR O REMOVER EL ALIMENTO)

Algunas funciones se detendrán para que pueda remover o girar los alimentos.

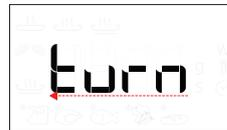

Cuando el horno se haya detenido, abra la puerta y lleve a cabo la acción que se le solicite antes de volver a cerrar la puerta y pulsar **▶** para seguir con la cocción.

### 5. FINALIZACIÓN DE LA COCCIÓN

Sonará una señal acústica y la pantalla indicará que la cocción ha terminado.



Para alargar el tiempo de cocción sin cambiar los ajustes, gire el selector rotativo para programar un nuevo tiempo de cocción y pulse **▶**.

### . CIERRE

Para bloquear las teclas, mantenga pulsado **⏏** durante al menos 5 segundos.



Para desbloquearlo, siga el mismo proceso.

Nota: El bloqueo de teclas también se puede activar mientras la cocción esté en proceso. Por motivos de seguridad, el horno se puede apagar en cualquier momento pulsando el botón **▶**.

# LIMPIEZA

Asegúrese de que el aparato se haya enfriado antes de llevar a cabo las tareas de mantenimiento o limpieza.

No utilice aparatos de limpieza con vapor.

No utilice estropajos de acero, estropajos abrasivos ni productos de limpieza abrasivos/corrosivos, ya que podrían dañar las superficies del aparato.

## SUPERFICIES INTERNAS Y EXTERNAS

- Limpie las superficies con un paño húmedo de microfibra. Si están muy sucias, añada unas gotas de detergente neutro al agua. Seque con un paño seco.
- Limpie el cristal de la puerta con un detergente líquido adecuado.
- Con regularidad, o en caso de salpicaduras, quite el plato giratorio de su soporte para limpiar la parte inferior del horno y eliminar todos los restos de comida.
- No es necesario limpiar la resistencia del grill puesto que el calor intenso quemará toda la suciedad. Utilice esta función con regularidad.

## ACCESORIOS

Todos los accesorios son aptos para el lavavajillas, excepto la bandeja Crisp.

La bandeja Crisp debe limpiarse con agua y un detergente suave. Para la suciedad más resistente, frote suavemente con un paño. Deje enfriar siempre la bandeja Crisp antes de limpiarla.

# RESOLUCIÓN DE PROBLEMAS

Problema	Posible causa	Solución
El horno no funciona.	Corte de suministro. Desconexión de la red eléctrica.	Compruebe que haya corriente eléctrica en la red y que el horno esté enchufado a la toma de electricidad. Apague el horno y vuelva a encenderlo para comprobar si se ha solucionado el problema.
El horno hace ruido, incluso cuando está apagado.	Ventilador de refrigeración activado.	Abra la puerta o espere a que finalice el proceso de enfriamiento.
En la pantalla aparecerá la letra «F» seguida de un número.	Fallo del software.	Póngase en contacto con el Servicio Postventa más cercano e indique el número que aparece detrás de la letra «F».
La pantalla muestra un texto poco claro y parece estar rota.	Otro idioma configurado.	Póngase en contacto con el Centro de atención al cliente más cercano

## TARJETA DE DATOS DEL PRODUCTO

 La ficha del producto, que incluye los datos de energía de este aparato, se puede descargar en el sitio web Whirlpool [docs.whirlpool.eu](http://docs.whirlpool.eu)

## CÓMO OBTENER LA GUÍA DE USO Y CUIDADO

>  Descargue la Guía de uso y cuidado en el sitio web [docs.whirlpool.eu](http://docs.whirlpool.eu) (se puede usar este código QR) indicando el código del producto.



> También puede ponerse en contacto con nuestro Servicio Postventa.

## CÓMO PONERSE EN CONTACTO CON NUESTRO SERVICIO POSTVENTA

Encontrará nuestros datos de contacto en el manual de garantía. Cuando se ponga en contacto con nuestro Servicio Postventa, deberá indicar los códigos que figuran en la placa de características de su producto.

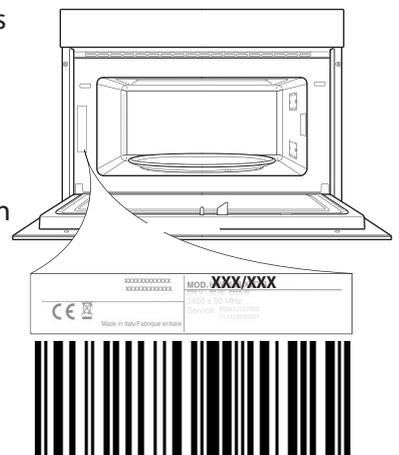

400011597712