



FQ55FXE1

FQ55FX1

FQ55FX2PE

en	Instruction Manual
it	Manuale di istruzioni
pt	Manual de Instruções
fr	Notice d'Utilisation
sv	Bruksanvisning
es	Manual de instrucciones
da	Brugsvejledning
fin	Käyttöohje
no	Bruksanvisning
fl	Gebruiksaanwijzing
ru	Инструкция по эксплуатации
ar	دليل المستخدم



Gentile cliente,

ci piacerebbe che lei potesse raggiungere un livello di efficacia ottimale dal nostro prodotto, che è stato realizzato in una struttura moderna, adottando controlli meticolosi a livello qualitativo.

A tal fine la invitiamo a leggere con attenzione il manuale dell'utente prima di iniziare a servirsi del dispositivo. La invitiamo altresì a conservare il presente manuale per poterlo consultare in futuro. Qualora dovesse cedere il prodotto a terzi, consigliamo di accludere il presente manuale.

### **Il manuale dell'utente garantisce un utilizzo veloce e sicuro dell'apparecchiatura.**

- Consigliamo di leggere il manuale dell'utente prima di installare e mettere in funzione l'apparecchiatura.
- Rispettare sempre le istruzioni di sicurezza applicabili.
- Consigliamo di tenere la guida dell'utente a portata di mano per poterla consultare in futuro.
- La invitiamo a leggere gli altri eventuali documenti forniti con l'apparecchiatura

Ricordi che questo manuale può riferirsi a diversi modelli. Il manuale indica chiaramente le eventuali variazioni da un modello all'altro.

### **Simboli e note**

**Nel manuale sono utilizzati i seguenti simboli:**

	Informazioni importanti e consigli utili.
	Rischio di vita e proprietà.
	Rischio di scosse elettriche.
	L'imballaggio del prodotto è fatto di materiali riciclabili, in conformità con la Normativa Ambientale Nazionale.

# Indice

<b>1 Istruzioni relativamente a sicurezza e ambiente</b>	<b>3</b>	<b>4 Preparazione</b>	<b>15</b>
1.1. Norme di sicurezza generali . . . . .	3	4.1. Cose da fare per il risparmio energetico . . .	15
1.1.1 Avvertenza HC . . . . .	5	4.2. Primo utilizzo . . . . .	15
1.1.2 Per i modelli con la fontana d'acqua . . . . .	5	<b>5 Uso dell'apparecchio</b>	<b>16</b>
1.2. Impiego conforme allo scopo previsto . . . . .	6	5.1. Pannello dei comandi . . . . .	16
1.3. Sicurezza bambini . . . . .	6	5.2. Scomparto zero gradi (Opzionale) . . . . .	24
1.4. Conformità con la Direttiva WEEE e smaltimento dei prodotti di scarico . . . . .	6	5.3. Cassetto per verdura . . . . .	24
1.5. Conformità con la direttiva RoHS . . . . .	6	5.4. Luce blu (Opzionale) . . . . .	24
1.6. Informazioni sull'imballaggio . . . . .	6	5.5. Descrizione e pulizia del filtro odori(opzionale) . . . . .	24
<b>2 Frigorifero</b>	<b>7</b>	5.6. Ionizzazione . . . . .	25
<b>3 Installazione</b>	<b>8</b>	5.7. Sezione centrale mobile . . . . .	25
3.1. Luogo idoneo per l'installazione . . . . .	8	5.8. Cassetto telescopico . . . . .	25
3.2. Fissaggio dei cunei in plastica . . . . .	8	5.9. Ionizzatore . . . . .	26
3.3. Regolazione dei supporti . . . . .	9	5.10. Contenitore del ghiaccio . . . . .	26
3.4. Collegamento alla fonte di alimentazione . . . . .	9	5.11. Congelazione dei cibi freschi . . . . .	27
3.5. Collegamento acqua (Opzionale) . . . . .	9	5.12. Consigli per conservare alimenti surgelati . . . . .	27
3.6. Collegamento del tubo dell'acqua al prodotto . . . . .	10	5.13. Dettagli congelatore . . . . .	27
3.7. Collegamento alla rete idrica (Opzionale) . . . . .	10	5.14. Posizionamento degli alimenti . . . . .	28
3.8. Per i prodotti che si servono di un serbatoio d'acqua (Opzionale) . . . . .	11	5.15. Allarme porta aperta (opzionale) . . . . .	28
3.9 Filtro dell'acqua (Opzionale) . . . . .	11	5.16. Illuminazione interna . . . . .	28
3.9.1.Fissaggio del filtro esterno a parete (opzionale) . . . . .	12	<b>6 Pulizia e manutenzione</b>	<b>29</b>
3.9.2.Filtro interno . . . . .	13	6.1. Evitare i cattivi odori . . . . .	29
		6.2. Protezione delle superfici in plastica . . . . .	29
		<b>7 Risoluzione dei problemi</b>	<b>30</b>

## 1 Istruzioni relativamente a sicurezza e ambiente

Questa sezione fornisce le istruzioni di sicurezza necessarie per evitare il rischio di lesioni e danni materiali. Il mancato rispetto di queste istruzioni in valdare a tutti i tipi di garanzia esistenti sul prodotto.

### 1.1. Norme di sicurezza generali

- Questo prodotto non dovrebbe essere usato da persone con disabilità a livello fisico, sensoriale e mentale, da persone senza un quantitativo sufficiente di conoscenze ed esperienza o ancora da bambini. Questa persone potranno usare il dispositivo unicamente sotto alla supervisione e alle istruzioni di una persona responsabile della loro sicurezza. Ai bambini non dovrebbe essere consentito di giocare con questo dispositivo.
  - In caso di malfunzionamento, scollegare il dispositivo.
  - Dopo aver scollegato il dispositivo, attendere almeno cinque minuti prima di collegarlo nuovamente. Scollegare il prodotto se non viene usato. Non toccare la presa con le mani umide!
- Non tirare il cavo per eseguire lo scollegamento, prenderlo sempre per la spina.
- Pulire l'estremità della spina con un panno asciutto prima di collegarla alla presa di corrente.
  - Non collegare il frigorifero se la presa sembra essere allentata.
  - Scollegare il prodotto in fase di installazione, manutenzione, pulizia e riparazione.
  - Qualora si preveda di non utilizzare il prodotto per un po' di tempo, scollegarlo ed estrarre gli eventuali elementi contenuti al suo interno.
  - Non usare vapore o materiali detergenti a base di vapore per la pulizia del frigorifero e per lo scioglimento del ghiaccio al suo interno. Il vapore potrebbe entrare in contatto con le aree sotto tensione elettrica e causare cortocircuiti o scosse elettriche!
  - Non lavare il prodotto spruzzando o versando acqua sullo stesso! Pericolo di scossa elettrica!

## Istruzioni relativamente a sicurezza e ambiente

- Non usare mai il prodotto se la sezione che si trova sulla parte superiore o posteriore del prodotto, con le schede dei circuiti elettronici stampati all'interno, è aperta (copri schede dei circuiti elettronici stampati) (1).

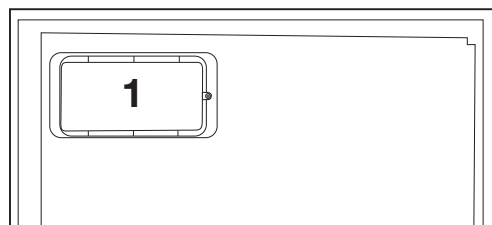
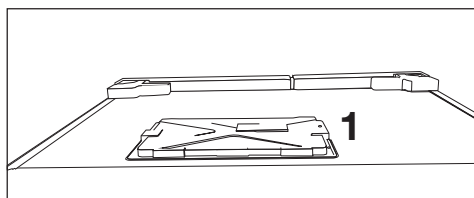

- In caso di malfunzionamento, non usare il prodotto, dato che potrebbe emettere scosse elettriche. Contattare il servizio autorizzato prima di intervenire.
- Collegare il prodotto ha una presa che disponga di messa a terra. L'operazione di messa a terra deve essere eseguita da un elettricista qualificato.
- Qualora il prodotto disponga di un'illuminazione a LED, contattare l'assistenza autorizzata per la sostituzione oppure in caso di problemi.
- Non toccare alimenti congelati con le mani bagnate! Gli alimenti si potrebbero attaccare alle mani!
- Nonna posizionare liquidi in bottiglie o lattine all'interno dello scomparto congelatore. Potrebbero esplodere!
- Collocare i liquidi in posizione verticale dopo aver saldamente chiuso il tappo.
- Non spruzzare sostanze infiammabili vicino al prodotto, che potrebbe bruciare o esplodere.
- Non conservare materiali e prodotti infiammabili, con gas infiammabile, come ad esempio spray all'interno del frigorifero.
- Non collocare contenitori di liquidi sopra al prodotto. Gli spruzzi su parti sotto tensione potrebbero provocare scosse elettriche e rischio di incendio.
- L'esposizione del prodotto a pioggia, neve, sole e vento potrebbe causare pericoli a livello elettrico. Qualora sia necessario spostare il prodotto, non tirarlo per la maniglia della porta. La maniglia si potrebbe staccare.

## Istruzioni relativamente a sicurezza e ambiente

- Evitare che parti delle mani o del corpo restino impigliate nei meccanismi mobili all'interno del prodotto.
- Non incrinare o piegare la porta, i cassetti e altre componenti del frigorifero. Così facendo il prodotto cadrà e si potrebbero danneggiare le componenti.
- Fare attenzione a non bloccare il cavo di alimentazione.

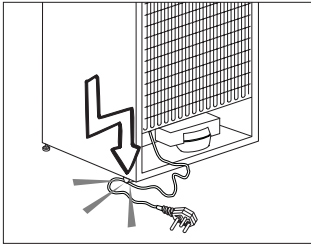

### 1.1.1 Avvertenza HC

Qualora il prodotto sia dotato di sistema di raffreddamento che utilizza il gas R600a, fare attenzione a evitare di danneggiare il sistema di raffreddamento e il relativo tubo in fase di utilizzo e spostamento del prodotto. Questo gas è infiammabile. Se viene danneggiato il sistema di raffreddamento, tenere il prodotto lontano da fonti di fuoco e provvedere immediatamente ad arieggiare la stanza.



sul lato sinistro interno indica il tipo di gas usato nel prodotto.

### 1.1.2 Per i modelli con la fontana d'acqua

- La pressione per l'ingresso dell'acqua fredda dovrebbe essere al massimo 90 psi (6.2 bar). Qualora la pressione dell'acqua superi il valore 80 psi (5.5 bar), usare una valvola di limitazione della pressione nel sistema principale. Qualora non si sappia come verificare la pressione dell'acqua, chiedere aiuto a un idraulico professionista.
- In caso di rischio dell'effetto "martello acqua" nel proprio impianto, usare sempre una strumentazione per evitare l'effetto "martello d'acqua" nel proprio impianto. Rivolgersi a idraulici professionisti in caso di dubbio relativamente alla presenza o meno dell'effetto "martello d'acqua" nel proprio impianto.
- Non installare l'ingresso dell'acqua calda. Prendere precauzioni contro il rischio di congelamento dei tubi. La gamma di funzionamento della temperatura dell'acqua

## Istruzioni relativamente a sicurezza e ambiente

dovrebbe essere 33°F (0.6°C) come minimo e 100°F (38°C) al massimo.

- Utilizzare solo acqua potabile.

### 1.2. Impiego conforme allo scopo previsto

- Questo prodotto è stato pensato per essere utilizzato in ambito domestico. Non è stato pensato per un uso di tipo commerciale.
- Il prodotto dovrebbe essere usato unicamente per la conservazione di alimenti e bevande.
- Non tenere prodotti dedicati, che richiedano temperature controllate, quali ad esempio vaccini, farmaci sensibili al calore, all'interno del frigorifero.
- Il produttore non si assume nessuna responsabilità per gli eventuali danni causati da un cattivo uso o da un uso scorretto.
- La durata a scaffale del prodotto è 10 anni. I pezzi di ricambio necessari per garantire il funzionamento di questo prodotto saranno disponibili per questo periodo di tempo.

### 1.3. Sicurezza bambini

- Tenere gli imballaggi fuori dalla portata dei bambini.
- Non permettere ai bambini di giocare con il prodotto.
- Qualora la porta del prodotto comprenda un lucchetto, tenere la chiave fuori dalla portata dei bambini.

### 1.4. Conformità con la Direttiva WEEE e smaltimento dei prodotti di scarico

Questo prodotto è conforme alla direttiva WEEE dell'UE (2012/19/EU). Questo prodotto è dotato di un simbolo di classificazione per i prodotti elettrici ed elettronici di scarto (WEEE).



Il prodotto è stato realizzato con componenti e materiali di alta qualità che possono essere riutilizzati oltre che riciclati. Non smaltire il prodotto con i normali rifiuti domestici e altri rifiuti al termine del suo ciclo di vita utile. Portare il prodotto ha un centro

di raccolta per il riciclaggio della strumentazione elettrica ed elettronica. Consigliamo di rivolgersi alle autorità locali per ulteriori informazioni su questi centri di raccolta.

### 1.5. Conformità con la direttiva RoHS

- Questo prodotto è conforme alla direttiva WEEE dell'UE (2011/65/EU). Non contiene materiali dannosi e proibiti e indicati nella Direttiva.

### 1.6. Informazioni sull'imballaggio

- I materiali che compongono l'imballaggio del prodotto sono realizzati a partire da materiali riciclabili in conformità con le nostre Normative Ambientali Nazionali. Non smaltire i materiali dell'imballaggio congiuntamente ai rifiuti domestici o ad altri rifiuti. Portarli presso i punti di raccolta imballaggi indicati dalle autorità locali.

## 2 Frigorifero

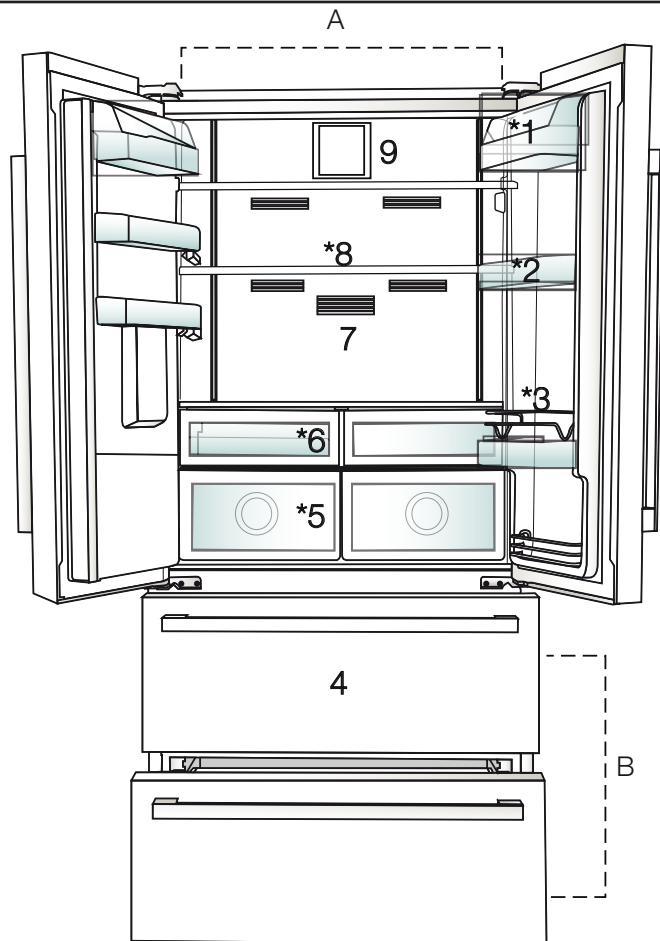

**A-** Scomparto Cooler

**B-** Scomparto freezer

**1.** Ripiano burro-formaggio

**2.** Ripiani scomparto Cooler

**3.** Metallo di copertura

**4.** Scomparto per conservazione cibi congelati

**5.** Cassetti verdura

**6.** Scomparto colazione

**7.** Filtro odori

**8.** Ripiani in vetro regolabili

**9.** Ventola



\*Opzionale: Le figure in questo manuale utente sono schematiche, e potrebbero non corrispondere esattamente al prodotto. Qualora il prodotto non contenga le parti descritte, l'informazione riguarda altri modelli.



## 3 Installazione

### 3.1. Luogo idoneo per l'installazione

Rivolgersi al Servizio Autorizzato per l'installazione del prodotto. Per rendere il prodotto pronto per essere installato, confrontare le informazioni nella guida dell'utente e accertarsi che i servizi elettrici e idrici siano presenti. In caso contrario contattare un elettricista e un idraulico per rendere questi servizi conformi ai requisiti.



**AVVERTENZA:** Il produttore non si assume nessuna responsabilità per gli eventuali danni causati dagli interventi eseguiti da personale non autorizzato.



**AVVERTENZA:** Il cavo di alimentazione del prodotto deve essere scollegato in fase di utilizzo. Il mancato rispetto di queste istruzioni potrebbe provocare morte o altre gravi lesioni!



**AVVERTENZA:** Qualora la porta sia troppo stretta per consentire il passaggio del prodotto, togliere la porta e ruotarla; qualora ciò non funzioni, contattare il servizio autorizzato.

- Collocare il prodotto su una superficie piana per evitare le vibrazioni.
- Collocare il prodotto ad almeno a 30 cm dal termosifone, dalla stufa e da altre fonti di calore e ad almeno 5 cm da eventuali forni elettrici.
- Non esporre il prodotto alla luce solare diretta o conservare in ambienti umidi.
- Il prodotto richiede una circolazione adeguata dell'aria per funzionare in modo efficace. Qual'ora il prodotto venga posizionato in un padiglione estivo, ricordare di lasciare una distanza di almeno 5 cm fra il prodotto, il soffitto, e le pareti.
- Non installare il prodotto in ambienti con temperature inferiori ai 5°.

### 3.2. Fissaggio dei cunei in plastica

Servirsi dei cunei in plastica forniti in dotazione con il prodotto per garantire una circolazione d'aria sufficiente fra il prodotto e la parete.

1. Per fissare i cunei, rimuovere le viti sul prodotto e usare le viti fornite in dotazione con i cunei.

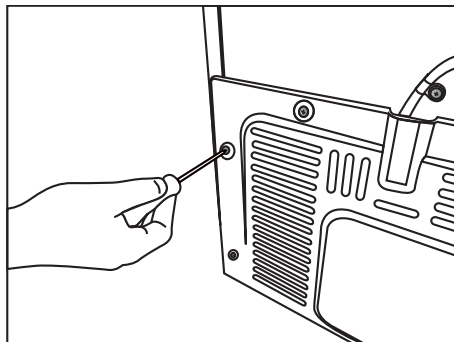

2. Fissare due cunei in plastica sul coperchio della ventilazione, come indicato nella figura.

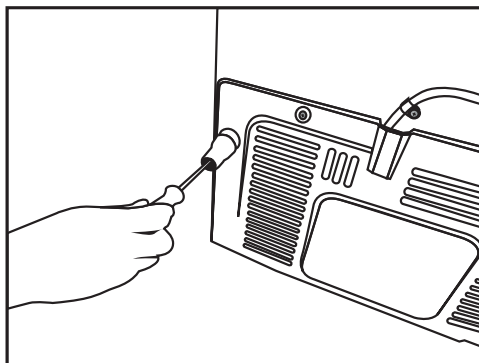

## Installazione

### 3.3. Regolazione dei supporti

Qualora il prodotto non sia in equilibrio, regolare i supporti anteriori regolabili, ruotandosi verso destra o verso sinistra.

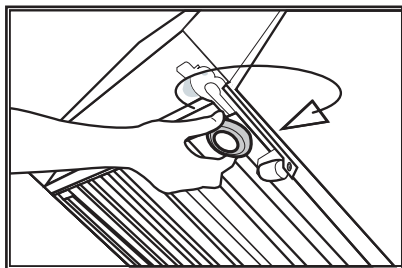
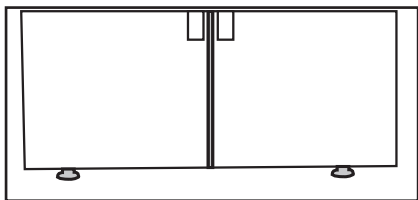

### 3.4. Collegamento alla fonte di alimentazione



**AVVERTENZA:** Non usare prolunghe o multi prese per il collegamento elettrico.



**AVVERTENZA:** I cavi di alimentazione danneggiati vanno sostituiti dal servizio autorizzato.



Quando vengono posizionati due frigoriferi l'uno a fianco dell'altro, lasciare una distanza di almeno 4 cm fra le due unità.

- La nostra azienda non si assume nessuna responsabilità per gli eventuali danni dovuti a un uso senza messa a terra e collegamento elettrico non conforme alle normative nazionali.
- La presa della cavo di alimentazione deve essere facilmente accessibile dopo l'installazione.
- Collegare il frigorifero a una presa di terra con tensione 220-240V/50 Hz. La presa deve essere dotata di un fusibile da 10-16A.
- Non usare prese multi gruppo con o senza prolunga fra la presa a parete e il frigorifero.

### 3.5. Collegamento acqua (Opzionale)



**AVVERTENZA:** Scollegare il prodotto e la pompa d'acqua, ove disponibile, in fase di collegamento.

I collegamenti alla presa dell'acqua, al filtro e al serbatoio vanno eseguiti da personale qualificato. Il prodotto può essere collegato a una serbatoio oppure direttamente alla presa idrica, a seconda del modello. Per eseguire il collegamento, sarà come prima cosa necessario collegare il tubo dell'acqua al prodotto.

Verificare qui se le seguenti componenti vengono fornite in dotazione con il modello di prodotto selezionato:

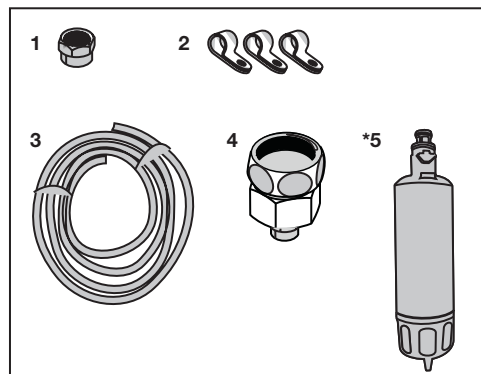

1. Connettore (1 pezzo): Usato per fissare il tubo dell'acqua alla parte posteriore del prodotto.
2. Clip tubo (3 pezzi): Usato per fissare il tubo dell'acqua alla parete.
3. Tubo dell'acqua (1 pezzo, diametro 5 metri, 1/4 pollice): Usato per il collegamento alla rete idrica.
4. Connettore rubinetto (1 pezzo): Comprende una filtro poroso, usato per il collegamento alla presa dell'acqua fredda.
5. Filtro dell'acqua (1 pezzo \*Opzionale): Usato per collegare la presa dell'acqua al prodotto. Il filtro dell'acqua non è richiesto se è disponibile il collegamento a un serbatoio.

## Installazione

### 3.6. Collegamento del tubo dell'acqua al prodotto

Per collegare il tubo dell'acqua al prodotto, attenersi alle seguenti istruzioni.

1. Rimuovere il connettore sull'adattatore dell'ugello del tubo, nella parte posteriore del prodotto, e far passare il tubo attraverso il connettore.

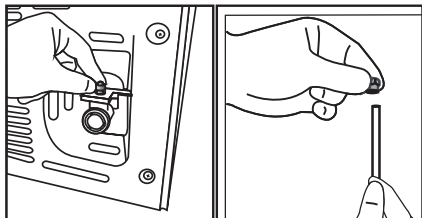

2. Premere saldamente il tubo dell'acqua verso il basso e collegare all'adattatore dell'ugello del tubo.

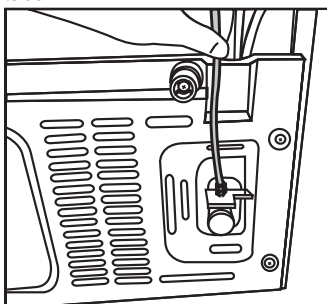

3. Serrare il connettore manualmente per fissarlo all'adattatore dell'ugello del tubo. Sarà inoltre possibile serrare il connettore servendosi di una pinza o di una chiave.

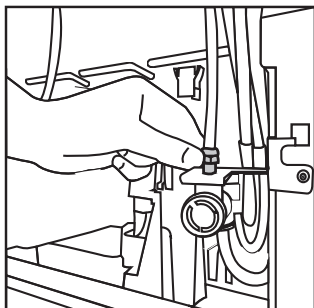

4. Collegare l'altra estremità del tubo alla presa dell'acqua (cfr. Sezione 3.7) o, per usare il serbatoio, alla pompa dell'acqua (Cfr. Sezione 3.8).

### 3.7. Collegamento alla rete idrica (Opzionale)

Per usare il prodotto collegandolo alla presa dell'acqua fredda, sarà necessario installare un connettore a valvola standard da 1/2" sulla presa dell'acqua fredda presso la propria abitazione. Qualora il connettore non sia disponibile o qualora non si sappia come procedere, rivolgersi a un elettricista qualificato.

1. Scollegare il connettore (1) dall'adattatore del rubinetto (2).

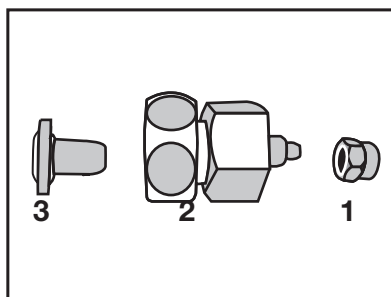

2. Collegare l'adattatore del rubinetto alla valvola della presa idrica.

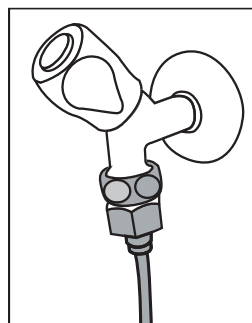

3. Fissare il connettore al tubo dell'acqua.

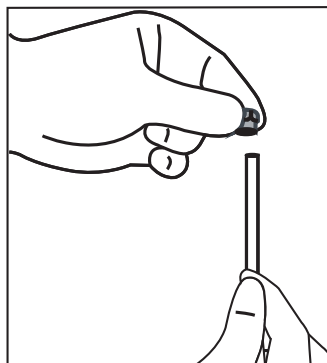

## Installazione

4. Fissare il connettore all'adattatore del rubinetto, e serrare a mano o servendosi di un attrezzo.

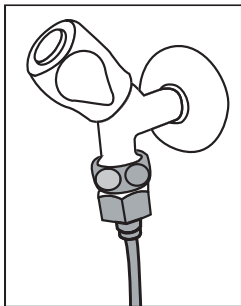

5. Per evitare di danneggiare, spostare o accidentalmente scollegare il tubo, servirsi dei clip in dotazione per fissare il tubo dell'acqua in modo adeguato.

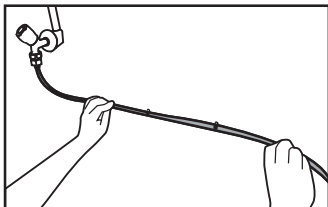

2. Collegare l'altra estremità del tubo della qua alla pompa della qua premendo il tubo nella presa di ingresso della pompa.

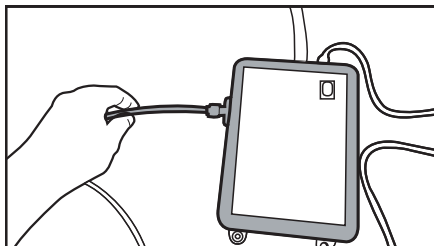

3. Posizionare e serrare il tubo della pompa all'interno del serbatoio.

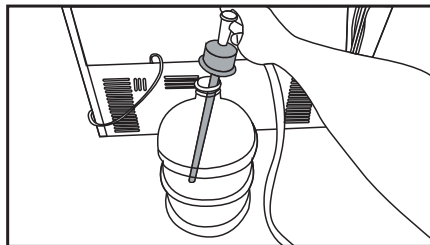

4. Dopo aver eseguito il collegamento, collegare e avviare la pompa dell'acqua.



**AVVERTENZA:** Dopo aver aperto il rubinetto, verificare che non vi siano perdite di acqua su nessun punto del tubo dell'acqua. In caso di perdite, chiudere la valvola e serrare tutti i collegamenti servendosi di una pinza o di una chiave.

### 3.8. Per i prodotti che si servono di un serbatoio d'acqua (Opzionale)

Per usare un serbatoio per il collegamento della qua, sarà necessario servirsi della pompa dell'acqua consigliata dal personale autorizzato.

1. Collegare un'estremità del tubo dell'acqua fornito con la pompa al prodotto (cfr. 3.6) e attenersi alle seguenti istruzioni.

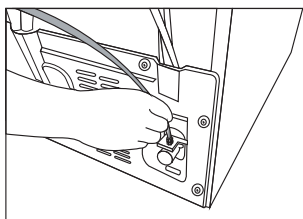

Attendere due o tre minuti dopo aver avviato la pompa per raggiungere l'efficacia desiderata.



Rimandiamo inoltre al manuale dell'utente della pompa per eseguire il collegamento alla rete idrica.



Quando si utilizza il serbatoio, non è richiesto il filtro dell'acqua.

### 3.9 Filtro dell'acqua (Opzionale)

Il prodotto potrebbe avere un filtro interno o esterno, a seconda del modello. Per fissare il filtro dell'acqua, attenersi alle seguenti istruzioni.

## Installazione

### 3.9.1. Fissaggio del filtro esterno a parete (opzionale)



**AVVERTENZA:** Non fissare il filtro sul prodotto.

Verificare qui se le seguenti componenti vengono fornite in dotazione con il modello di prodotto selezionato:

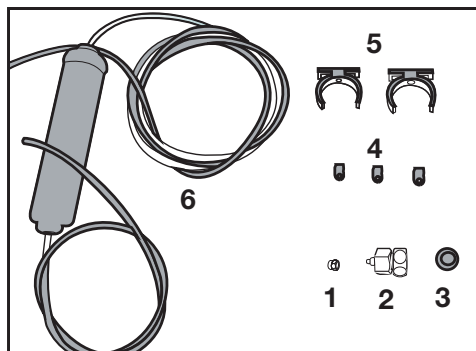

1. Connettore (1 pezzo): Usato per fissare il tubo dell'acqua alla parte posteriore del prodotto.
2. Connettore rubinetto (1 pezzo): Usato per il collegamento alla presa dell'acqua fredda.
3. Filtro poroso (1 pezzo)
4. Clip tubo (3 pezzi): Usato per fissare il tubo dell'acqua alla parete.
5. Dispositivo di collegamento del filtro (2 pezzi): Usato per fissare il filtro alla parete.
6. Filtro dell'acqua (1 pezzo): Usato per collegare il prodotto alla presa dell'acqua. Il filtro della quale non è necessario quando viene usato il collegamento al serbatoio.

1. Collegare l'adattatore del rubinetto alla valvola della presa idrica.
2. Determinare la posizione per fissare il filtro esterno. Fissare il dispositivo di collegamento del filtro (5) a parete.

3. Fissare il filtro in posizione verticale sulla dispositivo di collegamento del filtro, come indicato sull'etichetta. (6)

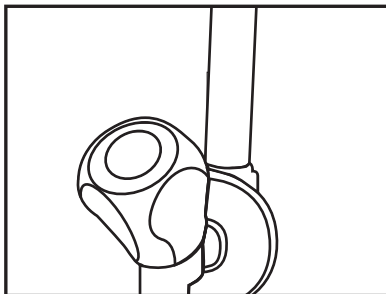

4. Fissare la prolunga della tubo dell'acqua dalla parte superiore del filtro fino all'adattatore di collegamento alla fonte idrica (cfr. 3.6.).

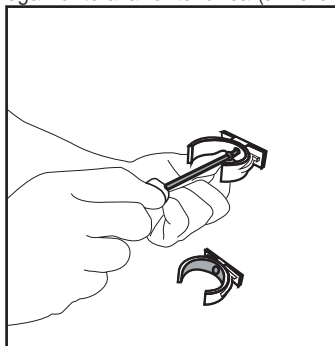

Dopo aver eseguito il collegamento, dovrebbe presentarsi come indicato nella seguente immagine.

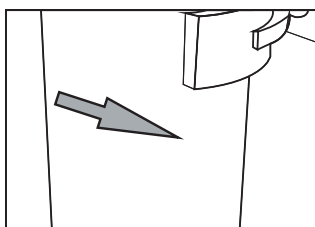
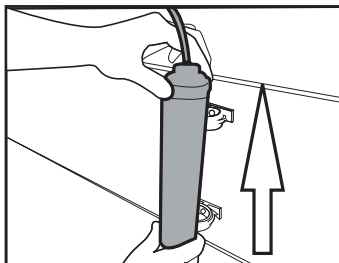

## Installazione

### 3.9.2. Filtro interno

Il filtro interno fornito in dotazione con il prodotto non viene installato al momento della consegna; si prega di attenersi alle seguenti istruzioni per installare il filtro.

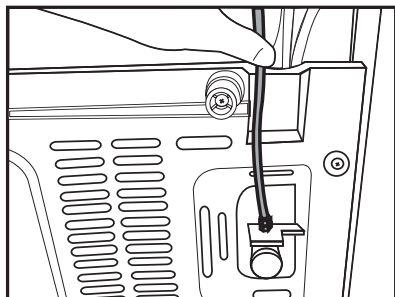

#### Collegamento idrico:

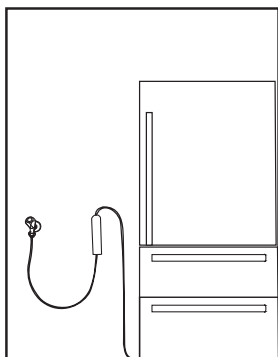

#### Linea serbatoio:

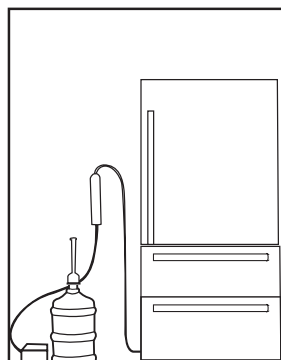

1. L'indicatore "Ice Off" deve essere attivo in fase di installazione del filtro. ACCENDERE-SPEGNERE l'indicatore servendosi del pulsante "Ice" a video.

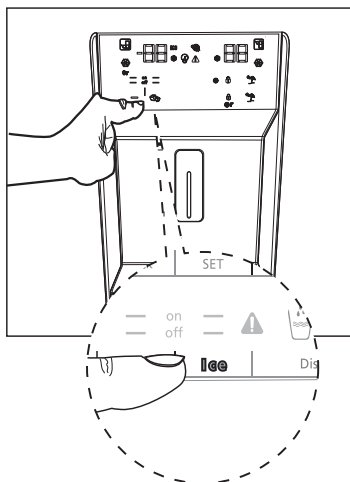

2. Rimuovere il cesto verdura (a) per accedere al filtro dell'acqua.



Non usare i primi 10 bicchieri di acqua dopo aver collegato il filtro.

## Installazione

3. Rimuovere il coperchio by-pass filtro tirando.



Alcune gocce di acqua potrebbero fuoriuscire dopo aver tolto il coperchio, non si tratta di un'anomalia di funzionamento.

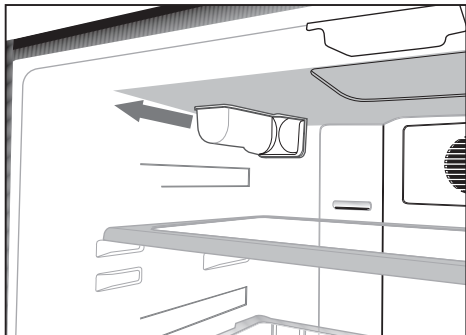

4. Posizionare il coperchio del filtro dell'acqua all'interno del meccanismo e premere per fissare in posizione.

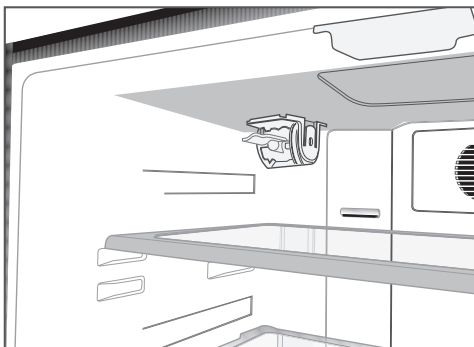

5. Premere nuovamente il pulsante a video "Ice" per annullare la modalità "Ice Off".



Il filtro dell'acqua eliminerà alcune particelle estranee all'interno dell'acqua. Non eliminerà i microrganismi contenuti al suo interno.



Rimandiamo alla sezione 5.2 per l'attivazione del periodo di sostituzione del filtro.

## 4 Preparazione

### 4.1. Cose da fare per il risparmio energetico



La connessione dell'apparecchio a sistemi elettronici di risparmio energetico è rischiosa poiché potrebbe provocare danni all'apparecchio.

- Non lasciare lo sportello del frigorifero aperto per lunghi periodi.
- Non mettere alimenti o bevande caldi nel frigorifero.
- Non sovraccaricare il frigorifero; il blocco del flusso interno dell'aria riduce la capacità di raffreddamento.
- Per caricare la quantità massima di alimenti nello scomparto freezer del frigorifero, i cassetti superiori devono essere rimossi e posizionati sopra al ripiano metallico. Il volume netto e i valori di consumo energetico specificati nell'etichetta energetica del frigorifero sono stati testati dopo la rimozione del ripiano superiore dello scomparto freezer e del contenitore del ghiaccio che può essere rimosso facilmente a mano. L'utilizzo del cassetto inferiore durante il caricamento è altamente consigliato.
- A seconda delle caratteristiche dell'apparecchio, scongelare nello scomparto Cooler gli alimenti congelati assicura risparmio energetico e conserva la qualità degli alimenti.
- Assicurarsi che gli alimenti non siano in contatto con il sensore della temperatura dello scomparto Cooler descritto sotto.
- Gli alimenti devono essere conservati nei cassetti all'interno dello scomparto Cooler per garantire risparmio energetico e conservare gli alimenti stessi in un ambiente migliore.
- Impedire il contatto diretto tra sensore della temperatura nello scomparto freezer e pacchetti di alimenti. Il consumo energetico potrebbe aumentare in caso di contatto con il sensore.

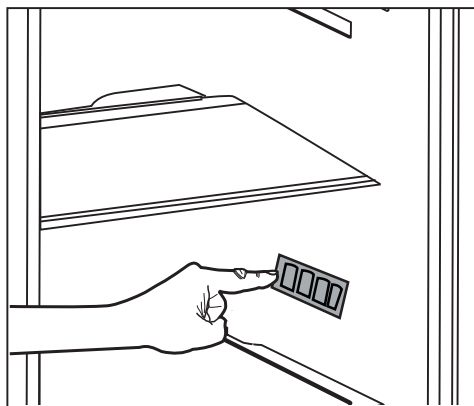

### 4.2. Primo utilizzo

Prima di utilizzare il frigorifero, assicurarsi di eseguire le preparazioni necessarie in linea con le istruzioni delle sezioni "Istruzioni per sicurezza e ambiente" e "Installazione".

- Tenere l'apparecchio in funzione senza alimenti all'interno per 6 ore e non aprire lo sportello, a meno che non sia assolutamente necessario.



Si sente un suono quando il compressore si innesca. È normale sentire il suono anche quando il compressore non è attivo, a causa dei liquidi e dei gas compressi nel sistema di refrigerazione.



È normale che i bordi anteriori del frigorifero siano caldi. Il riscaldamento di queste parti è concepito per impedire la condensa.



In alcuni modelli il pannello indicatore si spegne automaticamente 5 minuti dopo la chiusura dello sportello. Si riattiva quando lo sportello viene aperto o se viene premuto un pulsante.



## 5 Uso dell'apparecchio

### 5.1. Pannello dei comandi

I pannelli degli indicatori possono variare secondo il modello del prodotto.

Le funzioni audio e visive del pannello degli indicatori aiutano nell'uso del frigorifero.

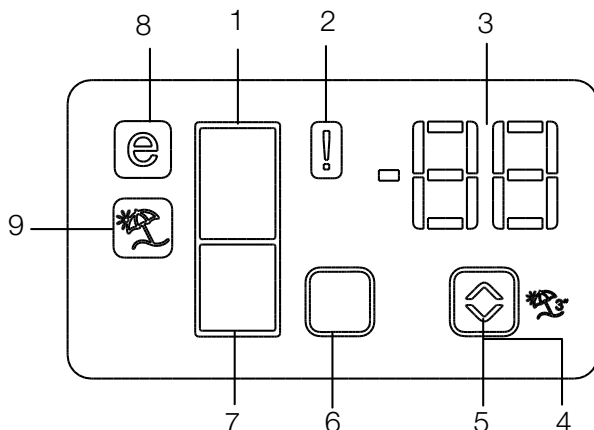

1. Indicatore scomparto Cooler
2. Indicatore stato errore
3. Indicatore temperatura
4. Pulsante funzione assenza
5. Pulsante di regolazione della temperatura
6. Pulsante di selezione dello scomparto
7. Indicatore scomparto freezer
8. Indicatore modalità Economy
9. Indicatore funzione assenza

**\*opzionale**



**\*Optional:** The figures in this user guide are intended as drafts and may not perfectly match your product. Qualora il prodotto non contenga le parti descritte, l'informazione riguarda altri modelli.

## Utilizzo del frigorifero

### 1. Indicatore scomparto Cooler

La spia dello scomparto Cooler si accende quando si regola la temperatura dello scomparto Cooler.

### 2. Indicatore stato errore

Questo sensore si attiva se il frigorifero non raffredda in modo adeguato o in caso di guasto del sensore. Quando questo indicatore è attivo, l'indicatore della temperatura dello scomparto freezer visualizza "E" e l'indicatore della temperatura dello scomparto frigo visualizza i numeri "1, 2, 3...", ecc. I numeri sull'indicatore forniscono informazioni sull'errore al personale dell'assistenza. (i)

### 3. Indicatore temperatura

Indica la temperatura degli scomparto freezer e Cooler.

### 4. Pulsante funzione assenza

Per attivare questa funzione, tenere premuto il pulsante Vacation per 3 secondi. Quando la funzione assenza è attiva, l'indicatore della temperatura dello scomparto Cooler visualizza la scritta "- -" e nessun processo di refrigerazione sarà attivo nello scomparto Cooler. Questa funzione non è idonea a conservare gli alimenti dello scomparto Cooler. Altri scomparti restano freddi secondo la temperatura impostata per ciascuno scomparto.

Per annullare questa funzione, premere di nuovo il pulsante **Vacation** (☞).

### 5. Pulsante di regolazione della temperatura

La temperatura relativa allo scomparto varia in intervalli da -24°C... -18°C e 8°C...1°C. (◀▶)

### 6. Pulsante di selezione dello scomparto

Usare il pulsante di selezione dello scomparto frigo per passare tra gli scomparti Cooler e freezer. (□)

### 7. Indicatore scomparto freezer

La spia dello scomparto freezer si accende quando si regola la temperatura dello scomparto freezer.

### 8. Indicatore modalità Economy

Indica che il frigorifero sta funzionando in modalità di risparmio energetico. Questo indicatore sarà attivo quando la temperatura nello scomparto freezer è impostata a -18°C. (⊞)

### 9. Indicatore funzione Vacation

Indica che la funzione assenza è attiva. (☞)

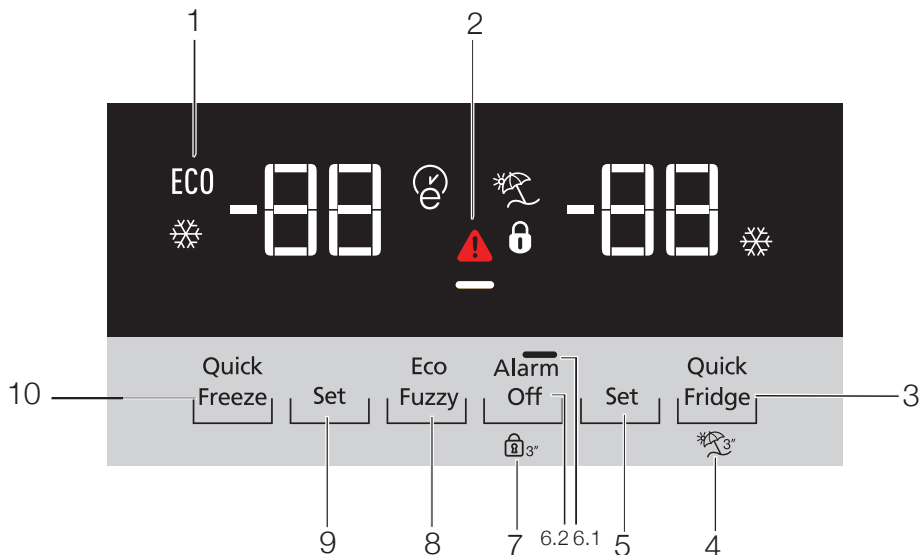

- 1- Uso economico
- 2- Temperatura elevata / allarme guasto
- 3- Raffreddamento rapido
- 4- Funzione vacanza
- 5- Impostazione di temperatura scomparto frigorifero
- 6- Risparmio energetico (display off)/Avvertenza disattivazione allarme
- 7- Blocco tastiera
- 8- Eco-fuzzy
- 9- Impostazione di temperatura scomparto frigorifero
- 10- Congelamento rapido



**\*Opzionale:** I dati in questo manuale devono essere intesi come bozze, e potrebbero non essere perfettamente corrispondenti al vostro prodotto. Qualora il prodotto non contenga le parti descritte, l'informazione riguarda altri modelli.

# Utilizzo del frigorifero

## 1. Uso economico

Questo simbolo si illumina lo scomparto congelatore si imposta su  $-18^{\circ}\text{C}$ , l'impostazione più economica. (ECO) L'indicatore d'uso economico si spegne quando viene selezionata la funzione di raffreddamento rapido o congelamento rapido.

## 2. Temperatura elevata / allarme guasto

Questo indicatore (▲) si illumina in caso di guasti temperatura o allarmi guasto. Qualora si veda questo indicatore illuminato, consultare la sezione "soluzioni consigliate per i problemi" in questa guida.

## 3. Raffreddamento rapido

Quando viene attivata la funzione di raffreddamento rapido, si illumina l'indicatore di raffreddamento rapido, (❄) e l'indicatore di temperatura dello scomparto frigorifero visualizza il valore 1. Premere nuovamente il pulsante di raffreddamento rapido per annullare questa funzione L'indicatore di raffreddamento rapido si spegne e tornerà all'impostazione normale. La funzione di raffreddamento rapido verrà annullata automaticamente dopo 1 ora, a meno che non venga annullata dall'utente. Per raffreddare grandi quantitativi di alimenti freschi, premere il pulsante di raffreddamento rapido prima di collocare gli alimenti all'interno dello scomparto frigorifero.

## 4. Funzione vacanza

Per attivare la funzione vacanza, premere il pulsante (4) per (🌴) 3 secondi; così facendo verrà attivato l'indicatore modalità vacanza (🌴). Quando la funzione vacanza è attiva, l'indicatore di temperatura dello scomparto del frigorifero visualizza la dicitura "- -" e nessun processo di raffreddamento sarà attivo all'interno dello scomparto di raffreddamento. Questa funzione non è adatta per conservare alimenti all'interno dello scomparto frigorifero. Gli altri scomparti rimarranno freschi con la rispettiva temperatura impostata per ogni singolo scomparto. Premere nuovamente il pulsante funzione vacanza per annullare questa funzione.

## 5. Impostazione di temperatura scomparto frigorifero

Dopo aver premuto il tasto (5), la temperatura dello scomparto frigorifero potrà essere impostata rispettivamente su 8,7,6,5,4,3,2 e 1. (🌡)

### 6.1 Risparmio energetico (display off)

Premendo questo pulsante (⏻) si illuminerà il simbolo di risparmio energetico (⏻), e verrà attivata la funzione di risparmio energetico. L'attivazione della funzione di risparmio energetico disattiverà tutti gli altri simboli sul display. Quando la funzione di risparmio energetico è attiva, premendo qualsiasi pulsante o aprendo la porta verrà disattivata la funzione di risparmio energetico e i segnali del display torneranno ai livelli normali. Premendo nuovamente questo pulsante ( ) sarà possibile disattivare il simbolo di risparmio energetico e disattivare la funzione di risparmio energetico.

### 6.2 Avvertenza disattivazione allarme:

In caso di allarme per assenza di alimentazione/ elevata temperatura, dopo aver controllato gli alimenti che si trovano nello scomparto freezer, premere il pulsante di disattivazione allarme per annullare l'allarme.

## 7. Blocco tastiera

Premere simultaneamente il pulsante di blocco tastiera (🔒) per 3 secondi. Il simbolo di blocco tastiera (🔒) si illuminerà e verrà attivato il blocco della tastiera; quando è attivato il blocco tastiera, i pulsanti saranno inattivi. Premere simultaneamente per la seconda volta il pulsante di blocco tastiera per 3 secondi. Il simbolo di blocco tastiera si disattiverà e verrà disattivata la modalità di blocco tastiera. Premere il pulsante blocco tastiera (🔒) per evitare le modifiche alle impostazioni della temperatura del frigorifero.

## Utilizzo del frigorifero

### 8. Eco-fuzzy

Per attivare la funzione eco-fuzzy, premere tenere premuto il pulsante eco-fuzzy per un secondo. Quando questa funzione attiva, il congelatore passerà alla modalità economica dopo almeno sei ore, e l'indicatore d'uso della modalità di risparmio energetico si illuminerà. Per disattivare la funzione eco-fuzzy (E), premere tenere premuto il pulsante funzione eco-fuzzy (E) per 3 secondi.

### 9. Impostazione di temperatura scomparto frigorifero

La temperatura nel vano congelatore è regolabile. Premendo il pulsante numerico (9) sarà possibile impostare la temperatura dello scomparto congelatore a -18, -19, -20, -21, -22, -23 e -24.

### 10. Congelamento rapido

Per un congelamento rapido, premere il pulsante (10); così facendo verrà attivato l'indicatore di congelamento rapido (R).

Quando viene attivata la funzione di congelamento rapido, si illumina l'indicatore di congelamento rapido, e l'indicatore di temperatura dello scomparto congelatore visualizza il valore -27.

Premere nuovamente il pulsante di congelamento rapido (R) per annullare questa funzione.

L'indicatore di congelamento rapido si spegne e tornerà all'impostazione normale. La funzione di raffreddamento rapido verrà annullata automaticamente dopo 24 ore, a meno che non venga annullata dall'utente. Per congelare grandi quantitativi di alimenti freschi, premere il pulsante di congelamento rapido prima di collocare gli alimenti all'interno dello scomparto congelatore.

## Utilizzo del frigorifero

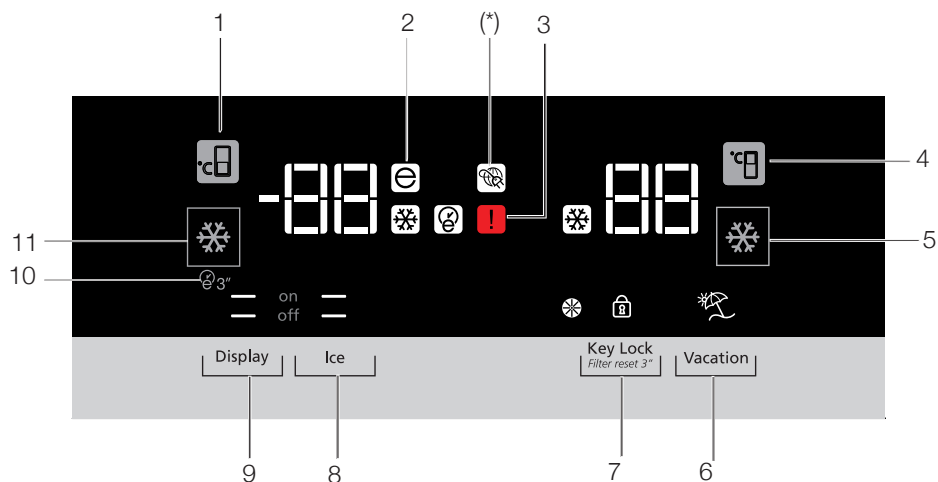

1. Impostazioni di temperatura del congelatore
2. Modalità economy
3. Stato errore
4. Impostazione di temperatura scomparto frigorifero
5. Raffreddamento rapido
6. Funzione vacanza
7. Blocco tastiera / Annullamento allarme sostituzione filtro
8. Attivazione / disattivazione produzione cubetti di ghiaccio
9. Display acceso/spento
10. Autoeco
11. Congelamento rapido



**\*Opzionale:** I dati in questo manuale devono essere intesi come bozze, e potrebbero non essere perfettamente corrispondenti al vostro prodotto. Qualora il prodotto non contenga le parti descritte, l'informazione riguarda altri modelli.

# Utilizzo del frigorifero

## 1. Impostazioni di temperatura del congelatore

Premendo il pulsante numerico () (1) sarà possibile impostare la temperatura dello scomparto congelatore a -18,-19,-20,-21,-22,-23,-24,-18...

## 2. Modalità Economy

Indica che il frigorifero sta funzionando in modalità di risparmio energetico. Questo indicatore sarà attivo quando la temperatura dello scomparto congelatore è impostata a -18°, oppure quando il raffreddamento con risparmio energetico viene avviato dalla funzione eco-extra. (ECO)

## 3. Stato errore

Questo sensore si attiva se il frigorifero non sta raffreddando in modo adeguato oppure in caso di guasto del sensore. ()

Quando questo indicatore viene attivato, l'indicatore di temperatura dello scomparto del congelatore visualizza una lettera, "E", e l'indicatore della temperatura dello scomparto del frigorifero visualizza i numeri "1, 2, 3...". I numeri sull'indicatore servono a comunicare al personale di servizio il tipo di guasto.

## 4. Impostazione di temperatura scomparto frigorifero

Dopo aver premuto il tasto () (4), la temperatura dello scomparto frigorifero potrà essere impostata rispettivamente su 8,7,6,5,4,3,2.



## 5. Raffreddamento rapido

Per un raffreddamento rapido, premere il pulsante (5); così facendo verrà attivato l'indicatore di raffreddamento rapido ()



Premere nuovamente questo pulsante per disattivare questa funzione.

Servirsi di questa funzione quando vengono posizionati alimenti freschi all'interno dello scomparto frigorifero oppure per raffreddare rapidamente gli alimenti. Quando questa funzione viene attivata, il frigorifero sarà impegnato per 1 ora.

## 6. Funzione vacanza



Quando la funzione vacanza () è attiva, l'indicatore di temperatura dello scomparto del frigorifero visualizza la dicitura "- -" e nessun processo di raffreddamento sarà attivo all'interno dello scomparto di raffreddamento. Questa funzione non è adatta per conservare alimenti all'interno dello scomparto frigorifero. Gli altri scomparti rimarranno freschi con la rispettiva temperatura impostata per ogni singolo scomparto. Premere nuovamente il pulsante funzione vacanza per annullare questa funzione. ()

## 7. Blocco tastiera / Blocco tastiera / Annullamento allarme sostituzione filtro



Premere il pulsante blocco tastiera () per attivare il blocco tastiera. Sarà inoltre possibile usare questa funzione per evitare di modificare le impostazioni di temperatura del frigorifero. Sarà necessario sostituire il filtro del frigorifero ogni sei mesi. Attenendosi alle istruzioni nella sezione 5.2, il frigorifero provvederà automaticamente a calcolare il periodo di tempo restante e l'indicatore di allarme sostituzione filtro () si illuminerà quando scade il filtro.

Premere e tenere premuto il pulsante () per 3 secondi per disattivare la spia allarme.

## 8. Attivazione / disattivazione produzione cubetti di ghiaccio

Premere il pulsante numerico () (9) per annullare (off ) o attivare (on ) la produzione di ghiaccio.

## 9. Display acceso/spento

Premere il pulsante numerico (10) per annullare ( off) o attivare ( on) il display ON/OFF.

## Utilizzo del frigorifero

### 10. Autoeco

Premere il pulsante auto eco (E<sup>3</sup>), numero (11), per 3 secondi per attivare questa funzione. Se la porta rimane chiusa a lungo quando questa funzione è attivata, la sezione frigorifero passa in modalità di risparmio energetico. Premere nuovamente questo pulsante per disattivare questa funzione.

L'indicatore si illuminerà dopo 6 ore, quando la funzione eco-fuzzy è attiva. (E<sup>3</sup>)

### 11. Congelamento rapido

Premere il pulsante numerico (E<sup>3</sup>) (12) per il congelamento rapido. Premere nuovamente questo pulsante per disattivare questa funzione.



### 5.2. Scomparto zero gradi (Opzionale)

Usare questo scomparto per conservare cibi a temperature inferiori, oppure le carni da consumare immediatamente. Non collocare frutta e verdura in questo scomparto. Sarà possibile espandere il volume interno del dispositivo rimuovendo uno degli scomparti a zero gradi. Per rimuovere lo scomparto sarà sufficiente premere verso il fondo, sollevarlo, e dunque estrarlo.

### 5.3. Cassetto per verdura

Il cassetto verdura del frigorifero è stato pensato per tenere fresche le verdure conservando al tempo stesso l'umidità. A tal fine, la circolazione complessiva dell'aria è intensificata all'interno del cassetto per verdura. Consigliamo di tenere frutta e verdura all'interno di questo scomparto. Tenere le verdure con foglie verdi e i frutti in luoghi separati, al fine di prolungarne la durata.

### 5.4. Luce blu (Opzionale)

Il cassetto per verdura del prodotto è munito di luce blu. Le verdure contenute all'interno di questo cassetto continueranno il processo della fotosintesi sotto l'effetto della luce blu; rimarranno così vive e fresche.

### 5.5. Descrizione e pulizia del filtro odori (opzionale)

Il filtro odori evita la formazione di odori sgradevoli nel frigorifero.

Tirare verso il basso il coperchio in cui è installato il filtro odori e rimuovere secondo l'illustrazione.

Lasciare il filtro per un giorno alla luce del sole. In filtro si pulirà in questo lasso di tempo. Installare di nuovo il filtro in posizione.

Il filtro odori deve essere pulito una volta all'anno.

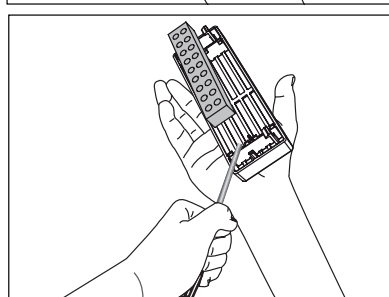
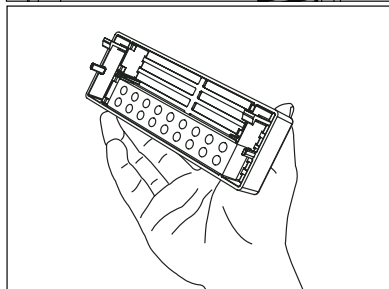
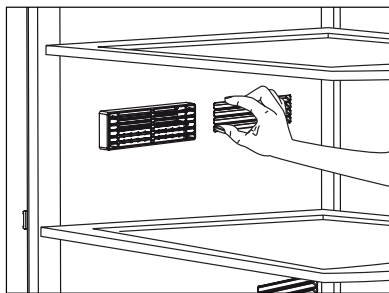

## Utilizzo del frigorifero

### 5.6. Ionizzazione

L'aria è ionizzata mediante il sistema ionizzatore nel condotto dell'aria dello scomparto frigo. Grazie a questo sistema, i batteri e le particelle che si formano nell'aria e che provocano odore sono rimossi.

### 5.7. Sezione centrale mobile

La sezione centrale mobile ha lo scopo di impedire all'aria fredda interna al frigorifero di uscire fuori.

L'ermeticità è garantita quando le guarnizioni sullo sportello premono sulla superficie della sezione centrale mobile mentre gli sportelli dello scomparto Cooler sono chiusi.

Un altro motivo della presenza della sezione centrale mobile nel frigorifero è che essa aumenta il volume netto dello scomparto Cooler. Le sezioni centrali standard occupano volume non utilizzabile nel frigorifero.

La sezione centrale mobile si chiude quando lo sportello sinistro dello scomparto Cooler è chiuso.

Non deve essere aperta manualmente. Si sposta sotto la guida della parte in plastica del corpo mentre lo sportello è chiuso.

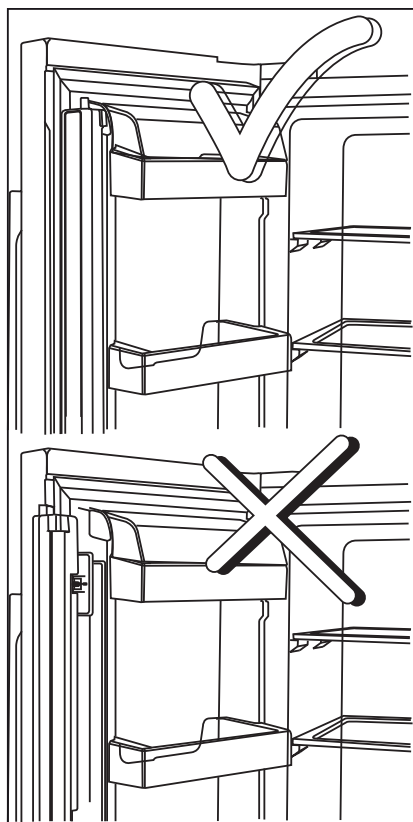

### 5.8. Cassetto telescopico

Prestare attenzione a non schiacciare alcuna parte del corpo come mani, piedi, ecc. tra le parti mobili mentre il cassetto è in uso per evitare lesioni.

Si può rimuovere la divisione nel cassetto come illustrato, quando si desidera pulirlo.

Si possono rimuovere i cassetti solo per scopi di pulizia. Non è possibile riportare i cassetti nella loro posizione dopo averli caricati con alimenti una volta rimossi.

## Utilizzo del frigorifero

### 5.9. Ionizzatore

#### (Opzionale)

Il sistema ionizzatore nel condotto dell'aria dello scomparto Cooler serve per ionizzare l'aria. Le emissioni di ioni negativi eliminano i batteri e altre molecole che provocano cattivo odore nell'aria.

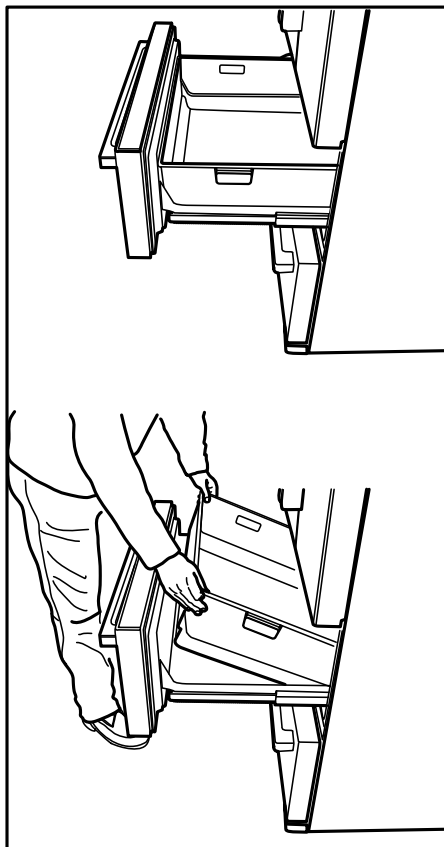

### 5.10. Contenitore del ghiaccio

#### (Opzionale)

Il contenitore del ghiaccio consente di ottenere facilmente il ghiaccio dall'apparecchio.

#### Uso del contenitore del ghiaccio

1. Rimuovere il contenitore del ghiaccio dallo scomparto freezer.
2. Riempire di acqua il contenitore del ghiaccio.
3. Mettere il contenitore del ghiaccio nello scomparto freezer. Circa due ore dopo, il ghiaccio è pronto.
4. Rimuovere il contenitore del ghiaccio dallo scomparto freezer e piegarlo sul piatto di servita. I cubetti di ghiaccio cadono facilmente sul piatto.

## Utilizzo del frigorifero

### 5.11. Congelazione dei cibi freschi

- Per conservare la qualità degli alimenti, i cibi posizionati nello scomparto congelatore devono essere congelati quanto più velocemente possibile, servendosi a tal fine della funzione di congelamento rapido.
- Congelando gli alimenti freschi sarà possibile allungarne il tempo di conservazione all'interno dello scomparto congelatore.
- Confezionare i cibi in sacchetti e ermetici e chiudere saldamente.
- Accertarsi che gli alimenti siano confezionati prima di inserirli all'interno del congelatore. Servirsi di contenitori per il congelatore, pellicola e carta anti-umidità, sacchetti di plastica o altri materiali di imballaggio simili anziché della normale carta da imballaggi.
- Contrassegnare ogni alimento annotando la data sulla confezione prima di procedere al suo congelamento. In questo modo sarà possibile determinare il livello di freschezza di ogni singola confezione a ogni apertura del congelatore. Tenere i cibi più vecchi davanti, di modo che vadano consumati prima.
- Gli alimenti congelati vanno usati immediatamente dopo essere stati scongelati e non dovrebbero essere congelati una seconda volta.
- Non congelare grandi quantità di cibo in una sola volta.

### 5.12. Consigli per conservare alimenti surgelati

Lo scomparto deve essere impostato a una temperatura minima di  $-18^{\circ}\text{C}$ .

1. Collocare gli alimenti all'interno del congelatore quanto più rapidamente possibile per evitare che si scongelino.
2. Prima del congelamento, verificare la "data di scadenza" sulla confezione per accertarsi del fatto che il prodotto non sia scaduto.
3. Accertarsi che la confezione dell'alimento non sia danneggiata.

### 5.13. Dettagli congelatore

Conformemente agli standard IEC 62552, il congelatore deve avere la capacità di congelare 4,5 chili di alimenti a una temperatura di  $-18^{\circ}\text{C}$  o inferiore, in 24 ore, per ogni 100 l di volume di scomparto di congelamento. Gli alimenti possono essere preservati solo per lunghi periodi di tempo a temperature uguali o inferiori a  $-18^{\circ}$ . Sarà possibile conservare gli alimenti freschi per mesi, all'interno del congelatore a temperature uguali o inferiori a  $-18^{\circ}$ .

Gli alimenti da congelare non devono entrare in contatto con gli altri alimenti già congelati all'interno del congelatore, per evitare uno scongelamento parziale.

Impostazione Scomparto Congelatore	Impostazione Scomparto Frigorifero	Descrizioni
$-18^{\circ}\text{C}$	$4^{\circ}\text{C}$	Questa è l'impostazione predefinita e consigliata.
$-20, -22$ o $-24^{\circ}\text{C}$	$4^{\circ}\text{C}$	Queste impostazioni sono consigliate per temperature ambiente che superano i $30^{\circ}\text{C}$ .
Congelamento rapido	$4^{\circ}\text{C}$	Servirsi di questa opzione per congelare alimenti in un breve lasso di tempo; il dispositivo tornerà alle impostazioni precedenti al termine del processo.
$-18^{\circ}\text{C}$ o inferiore	$2^{\circ}\text{C}$	Servirsi di queste impostazioni qualora si ritenga che lo scomparto frigorifero non sia abbastanza freddo a causa della temperatura ambiente o a causa delle frequenti aperture della porta.

## Utilizzo del frigorifero

Bollire le verdure filtrare l'acqua per estendere il tempo di conservazione congelato. Collocare gli alimenti in sacchetti ermetici, dopo aver eseguito il filtraggio e il posizionamento all'interno del congelatore. Banane, pomodori, lattuga, sedano, uova bollite, patate e altri alimenti simili non dovrebbero essere congelati. Congelando questi alimenti se ne ridurrà il valore nutrizionale e la qualità alimentare; i prodotti si potrebbero inoltre rovinare, il che causa problemi a livello di salute.

### 5.14. Posizionamento degli alimenti

Ripiani dello scomparto congelatore	Vari alimenti congelati quali ad esempio carne, pesce, gelato, verdura, eccetera.
Ripiani dello scomparto frigorifero	Alimenti all'interno di pentole, vassoi e contenitori, uova, all'interno di una confezione
Ripiani della porta scomparto frigorifero	Piccoli alimenti o bevande
Cassetto verdura	Frutta e verdura
Scomparto alimenti freschi	Prodotti gastronomici, ad esempio colazione, carne da consumare a breve

### 5.15. Allarme porta aperta (opzionale)

Se la porta del dispositivo rimane aperta per un minuto verrà emesso un allarme udibile. L'allarme udibile si fermerà quando la porta viene chiusa oppure quando viene premuto qualsiasi pulsante sul display, ove disponibile.

### 5.16. Illuminazione interna

La luce interna si serve di un tipo di lampada LED. Contattare il servizio autorizzato per eventuali problemi con questa lampada.

La lampada (le lampade) usata (usate) nell'apparecchiatura non è (sono) adatta (adatte) per l'illuminazione domestica. L'obiettivo previsto per questa lampada è quello di assistere l'utente in fase di posizionamento degli alimenti all'interno del frigorifero / congelatore in modo sicuro e comodo.

La lampada (le lampade) usata (usate) nell'apparecchiatura non è (sono) adatta (adatte) per l'illuminazione domestica. L'obiettivo previsto per questa lampada è quello di assistere l'utente in fase di posizionamento degli alimenti all'interno del frigorifero / congelatore in modo sicuro e comodo.

Pulendo il prodotto a intervalli regolari sarà possibile prolungare la durata di vita.



**AVVERTENZA:** Scollegare il frigorifero dalla corrente prima di eseguire la pulizia.

- Non usare strumenti appuntiti e abrasivi, sapone, materiali per pulire la casa, detersivi, gas, gasolio, vernice e sostanze simili per gli interventi di pulizia.
- Sciogliere un cucchiaino di bicarbonato in acqua. Ammorbidire un panno in acqua, quindi strizzarlo. Pulire il dispositivo con questo panno, quindi asciugare completamente.
- Fare attenzione a tenere lontana l'acqua dalla copertura delle lampade dalle altre componenti elettriche.
- Pulire la porta con un panno bagnato. Togliere tutti gli elementi all'interno per staccare la porta ed i ripiani del telaio. Sollevare i ripiani della porta verso l'alto per poterli rimuovere. Pulire e asciugare i ripiani, poi fissare nuovamente in posizione facendo scorrere da sopra.
- Non usare acqua cronica o prodotti detersivi sulla superficie esterna del dispositivo e sulle componenti rivestite in cromo del prodotto. Il cloro provoca ruggine su queste superfici metalliche.

### 6.1. Evitare i cattivi odori

Il prodotto è stato realizzato senza materiali che mettono cattivi odori. Osservare tuttavia gli alimenti in sezioni non adeguate e pulire le superfici interne in modo non consona potrebbe provocare cattivi odori.

A tal fine consigliamo di pulire l'interno con acqua gassata ogni 15 giorni.

- Tenere gli alimenti in contenitori sigillati.

I microrganismi potrebbero fuoriuscire dagli alimenti non sigillati causando così cattivi odori.

- Non conservare alimenti scaduti e marci all'interno del frigorifero.
- Non usare strumenti affilati e abrasivi o sapone, agenti detersivi domestici, detersivi, gasolio, benzene, cera, ecc., altrimenti le indicazioni sulle parti in plastica si toglieranno e si verificherà deformazione. Usare acqua tiepida e un panno morbido unicamente per le operazioni di pulizia e asciugatura.

### 6.2. Protezione delle superfici in plastica

L'olio rovesciato sulle superfici in plastica potrebbe danneggiare la superficie, e deve essere pulito immediatamente servendosi di acqua tiepida.

## 7 Risoluzione dei problemi

Controllare questo elenco prima di contattare l'assistenza clienti. Questa operazione vi consentirà di risparmiare soldi. Questo elenco contiene le lamentele più frequenti che non riguardano problemi a livello di manodopera o materiali. Alcune funzioni qui indicate potrebbero non essere valide per il vostro prodotto.

### **Il frigorifero non funziona.**

- La presa di corrente non è stata inserita correttamente. >>> Spingerla fino a inserirla completamente nella presa.
- Il fusibile collegato alla presa che alimenta il prodotto, oppure il fusibile principale, è bruciato. >>> Controllare i fusibili.

### **Condensa sulla parete laterale dello scomparto frigorifero (MULTI ZONE, COOL, CONTROL e FLEXI ZONE).**

- La porta viene aperta troppo spesso >>> Fare attenzione a non aprire eccessivamente la porta del dispositivo.
- L'ambiente è troppo umido. >>> Non installare il prodotto in ambienti umidi.
- Gli alimenti che contengono liquidi vengono conservati in contenitori non sigillati. >>> Tenere gli alimenti in contenitori sigillati.
- La porta viene lasciata aperta. >>> Non tenere aperte a lungo le porte del frigorifero.
- Il termostato è impostato su una temperatura troppo bassa. >>> Impostare il termostato su una temperatura adeguata.

### **Il compressore non funziona.**

- In caso di improvviso black out, o nel caso in cui la spina venga tolta e poi reinserita, la pressione del gas nel sistema di raffreddamento del dispositivo non è equilibrata, il che fa scattare la protezione termica del compressore. Il dispositivo si riavvierà dopo circa 6 minuti. Qualora il prodotto non si riavvia dopo questo periodo, contattare l'assistenza.
- La modalità di scongelamento è attiva. >>>> Si tratta di una condizione normale per un frigorifero con funzione di sbrinamento completamente automatica. Lo sbrinamento avviene a intervalli periodici.
- Il prodotto non è collegato. >>> Verificare che il cavo di alimentazione sia collegato.
- L'impostazione di temperatura non è corretta. >>> Selezionare l'impostazione di temperatura adeguata.
- Assenza di corrente. >>> Il prodotto continuerà a funzionare normalmente quando viene ripristinata la corrente elettrica.

### **Il rumore di funzionamento del frigorifero aumenta col passare del tempo.**

- Le prestazioni operative del prodotto possono variare a seconda delle variazioni di temperatura ambiente. Questa non è un'anomalia di funzionamento.

### **Il frigorifero funziona troppo spesso o troppo lungo.**

## Risoluzione dei problemi

- Il nuovo prodotto potrebbe essere più grande di quello precedente. I prodotti più grandi funzioneranno più a lungo.
- La temperatura ambiente potrebbe essere alta. >>> Il prodotto funzionerà normalmente per lunghi periodi di tempo con temperature superiori.
- Il prodotto potrebbe essere stato di recente collegato alla corrente, oppure al suo interno potrebbero essere stati recentemente aggiunti vari alimenti. >>> Allo prodotto servirà più tempo per raggiungere la temperatura impostata, se collegato di recente, oppure nel caso in cui vengano collocati nuovi elementi al suo interno, Non si tratta di un'anomalia.
- Forse di recente sono state introdotte nel frigorifero grandi quantità di alimenti caldi. >>> Non mettere alimenti caldi direttamente dentro al frigorifero.
- Le porte sono state aperte frequentemente o tenute aperte a lungo. >>> L'aria calda che si muove all'interno provocherà un funzionamento più lungo. Non aprire le porte con troppa frequenza.
- Le porte del congelatore o del frigorifero potrebbero essere socchiusi. >>> Controllare che le porte siano totalmente chiuse.
- Il prodotto potrebbe essere impostato su una temperatura troppo bassa, >>> Impostare la temperatura su un livello più alto e attendere che il prodotto raggiunga la temperatura desiderata.
- La rondella della porta del frigorifero del congelatore potrebbe essere sporca, usurata, rotta o non correttamente configurata, >>> Pulire e sostituire la rondella. Le rondelle consumate e usurate faranno funzionare il prodotto più a lungo per conservare la temperatura attuale.

### **La temperatura del congelatore è molto bassa, ma la temperatura del frigorifero è corretta.**

- La temperatura dello scomparto congelatore è impostata su un livello molto basso, >>> Impostare la temperatura dello scomparto congelatore su un livello più alto, quindi eseguire un controllo.

### **La temperatura del frigorifero è molto bassa, ma la temperatura del congelatore è corretta.**

- La temperatura dello scomparto frigorifero è impostata su un livello molto basso, >>> Impostare la temperatura dello scomparto frigorifero su un livello più alto, quindi eseguire un controllo.

### **Gli alimenti conservati nei cassetti dello scomparto frigorifero sono congelati.**

- La temperatura dello scomparto frigorifero è impostata su un livello molto basso, >>> Impostare la temperatura dello scomparto congelatore su un livello più alto, quindi eseguire un controllo.

### **La temperatura nel vano frigorifero e congelatore è troppo alta.**

- La temperatura dello scomparto frigorifero è impostata su un livello molto alto, >>> L'impostazione della temperatura dello scomparto frigorifero influenza la temperatura dello scomparto del congelatore. Modificare la temperatura dello scomparto congelatore o frigorifero e attendere che tutti gli scomparti interessati raggiungano il livello di temperatura impostata.
- Le porte sono state aperte frequentemente o tenute aperte a lungo. >>> Non aprire le porte con troppa frequenza.
- La porta potrebbe essere socchiusa. >>> Chiudere completamente la porta.
- Il prodotto potrebbe essere stato di recente collegato alla corrente, oppure al suo interno potrebbero essere stati recentemente aggiunti vari alimenti. >>> Non si tratta di un'anomalia. >>> Allo prodotto servirà più tempo per raggiungere la temperatura impostata, se collegato di recente, oppure nel caso in cui vengano collocati nuovi elementi al suo interno.
- Forse di recente sono state introdotte nel frigorifero grandi quantità di alimenti caldi. >>> Non mettere alimenti caldi direttamente dentro al frigorifero.



## Risoluzione dei problemi

### Vibrazioni o rumore.

- Il pavimento non è in piano o resistente. >>> Se il prodotto vibra, quando viene spostato lentamente, regolare i supporti per equilibrare il prodotto. Verificare inoltre che la superficie di appoggio sia sufficientemente resistente per supportarne il peso.
- Gli eventuali oggetti collocati sul prodotto potrebbero essere fonte di rumore. >>> Togliere gli eventuali elementi collocati sul prodotto.

### Il prodotto emette rumori, come ad esempio liquido che scorre, spruzzo, eccetera

- I principi operativi del prodotto prevedono la presenza di flussi di liquidi e flussi di gas. >>> Questa non è un'anomalia di funzionamento.

### C'è un rumore, simile a un soffio, che proviene dal prodotto.

- Il prodotto si serve di una ventola per il processo di raffreddamento. Questa non è un'anomalia di funzionamento.

### Si è formata condensa sulle pareti interne del dispositivo.

- Le condizioni meteo calde o umide aumentano la formazione di ghiaccio e di condensa. Questa non è un'anomalia di funzionamento.
- Le porte sono state aperte frequentemente o tenute aperte a lungo. >>> Non aprire le porte con troppa frequenza; se la porta è aperta, chiuderla.
- La porta potrebbe essere socchiusa. >>> Chiudere completamente la porta.

### Si è formata condensa sulla superficie esterna del dispositivo o fra le porte.

- Le condizioni ambientali potrebbero essere umide, e ciò è normale. >>> La condensa si dissipa quando l'umidità viene ridotta.

### L'interno emette cattivi odori.

- Il prodotto non viene pulito regolarmente. >>> Pulire la superficie interna a intervalli regolari servendosi di spugna, acqua tiepida, e acqua gassata.
- Alcuni contenitori e imballaggi potrebbero emettere cattivi odori. >>> Servirsi di supporti imballaggi che non emettano cattivi odori.
- Gli alimenti sono stati collocati all'interno di contenitori non sigillati. >>> Tenere gli alimenti in contenitori sigillati. I microrganismi potrebbero fuoriuscire dagli alimenti non sigillati causando così cattivi odori.
- Rimuovere gli eventuali alimenti scaduti o rovinati dal dispositivo.

### La porta non si chiude correttamente.

- Le confezioni di cibo potrebbero bloccare la porta. >>> Trovare una nuova posizione per gli alimenti che bloccano le porte.
- Il prodotto non è in posizione verticale, appoggiato per terra. >>> Regolare i supporti per l'equilibrio del prodotto.
- Il pavimento non è in piano o resistente. >>> Verificare inoltre che la superficie di appoggio sia sufficientemente resistente per supportarne il peso.

### Il cassetto verdura si è inceppato.

- Gli alimenti potrebbero entrare in contatto con la sezione superiore cassetto. >>> Ri-organizzare gli alimenti nel cassetto.



**AVVERTENZA:** Qualora il problema persista dopo aver seguito le istruzioni contenute in questa selezione, contattare il proprio fornitore oppure un Servizio Autorizzato. Evitare in ogni caso di riparare il prodotto.