

beko

Lavatrice Manuale d'uso

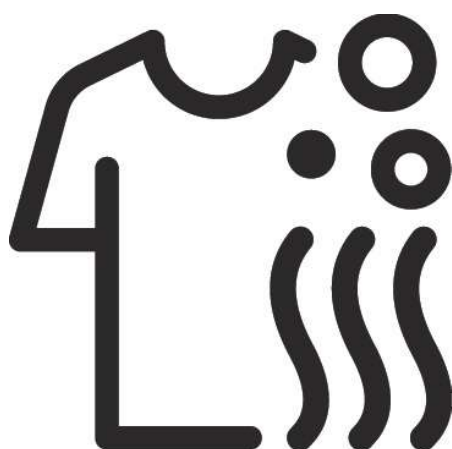

BMX8126DW

CE



SOMMARIO

1 Istruzioni per la sicurezza	4	6.9 Come utilizzare l'apparecchio	27
1.1 Uso previsto	4	6.10 Annullamento del programma	29
1.2 Sicurezza di bambini, persone vulnerabili e animali domestici	4	6.11 Fine del programma	29
1.3 Sicurezza elettrica	5	7 Manutenzione e pulizia.....	31
1.4 Sicurezza movimentazione	6	7.1 Pulizia del cassetto dosatore del detersivo	31
1.5 Sicurezza installazione	6	7.2 Pulizia della porta di carico e del cestello ...	31
1.6 Sicurezza funzionamento	8	7.3 Pulizia della struttura esterna e del pannello di controllo	31
1.7 Sicurezza manutenzione e pulizia	9	7.4 Pulizia dei filtri di immissione dell'acqua	31
2 Istruzioni importanti relative all'ambiente	10	7.5 Scarico dell'acqua residua e pulizia del filtro della pompa	32
2.1 Conformità alla direttiva RAEE	10	8 Problemi e soluzioni.....	33
2.2 Informazioni relative all'imballo	10	9 ESCLUSIONE DI RESPONSABILITÀ / AVVERTENZE.....	38
3 Specifiche tecniche.....	11		
4 Installazione.....	12		
4.1 Luogo di installazione adeguato	12		
4.2 Rimozione dei bulloni di sicurezza per il trasporto.....	13		
4.3 Collegamento alla rete idrica	13		
4.4 Collegamento del tubo di scarico allo scarico	14		
4.5 Regolazione dei piedini di livellamento.....	14		
4.6 Collegamento elettrico	14		
4.7 Movimentazione del prodotto	15		
5 Preparazione preliminare	16		
5.1 Suddivisione del bucato	16		
5.2 Preparazione del bucato al lavaggio	16		
5.3 Consigli per risparmiare acqua ed energia	16		
5.4 Avvio	17		
5.5 Carico del bucato	17		
5.6 Capacità di carico corretta	17		
5.7 Uso di detersivo e ammorbidente	18		
5.8 Consigli per un lavaggio efficace	20		
5.9 Visualizzazione della durata del programma	20		
6 Funzionamento del prodotto	21		
6.1 Pannello di controllo	21		
6.2 Simboli sul display	22		
6.3 Grado di sporco.....	23		
6.4 Suddivisione del bucato in base alle istruzioni delle etichette di lavaggio	24		
6.5 Tabella dei cicli di lavaggio	25		
6.6 Programmi	25		
6.7 Cicli di lavaggio speciali	26		
6.8 Funzioni varie	26		

INNANZITUTTO LEGGERE IL PRESENTE MANUALE D'USO!

Gentile Cliente,





grazie per aver scelto un prodotto Beko. Siamo certi che il nostro prodotto, realizzato con tecnologie all'avanguardia e di alta qualità, garantirà i migliori risultati. La invitiamo a leggere per intero e con attenzione il presente manuale e la documentazione di accompagnamento prima di utilizzare il prodotto.

Segua tutte le avvertenze e le informazioni riportate nel manuale d'uso per proteggere se stesso e il prodotto da eventuali pericoli.

Conservi il manuale d'uso. Se cede il prodotto ad altri, fornisca anche il manuale d'uso. I termini di garanzia, le istruzioni per l'uso e la risoluzione dei problemi sono illustrati nella guida per l'utente.

Simboli e definizioni

Nella guida sono utilizzati i seguenti simboli:

	Pericolo che potrebbe comportare morte o lesioni.
	Informazioni importanti o consigli utili per l'uso.
	Leggere il manuale d'uso.
	Materiali riciclabili.
	Attenzione alle superfici calde.
ATTENZIONE	Pericolo di possibile danno al prodotto o all'ambiente circostante.



1 ISTRUZIONI PER LA SICUREZZA

Questa sezione comprende le istruzioni per la sicurezza utili a prevenire il rischio di lesioni personali o danni materiali.

La nostra azienda non sarà ritenuta responsabile di eventuali danni causati dal mancato rispetto delle presenti istruzioni.

- Le operazioni di installazione e riparazione devono sempre essere eseguite dal servizio di assistenza autorizzato.
- Utilizzare esclusivamente parti di ricambio ed accessori originali.
- Non riparare né sostituire alcuna parte del prodotto, a meno che non sia esplicitamente indicato nel manuale d'uso.
- Non apportare modifiche al prodotto.



1.1 USO PREVISTO

- Il prodotto è stato progettato per l'uso domestico. Non è destinato a scopi commerciali e non va utilizzato al di fuori dell'uso previsto.
- Utilizzare solo per lavare ed asciugare prodotti tessili etichettati come tali.
- Il produttore non si assume alcuna responsabilità per eventuali danni dovuti a uso improprio o movimentazione errata.

- Questo apparecchio è destinato ad essere utilizzato in ambito domestico e in contesti simili, ad esempio:
 - Cucine per il personale di negozi, uffici ed altri ambienti di lavoro
 - Aziende agricole
 - Clienti di hotel, motel ed altre strutture ricettive
 - Bed and breakfast, strutture simili a ostelli
 - Aree comuni di condomini o lavanderie.



1.2 SICUREZZA DI BAMBINI, PERSONE VULNERABILI E ANIMALI DOMESTICI

- Questo prodotto può essere utilizzato da bambini a partire da 8 anni di età e da persone con ridotte capacità fisiche, sensoriali o mentali o con esperienza e conoscenze inadeguate purché siano sottoposti a sorveglianza o se è stato loro insegnato come usare in sicurezza l'apparecchio o il prodotto e quali pericoli ne derivano.
- I bambini di età inferiore a 3 anni devono essere tenuti a distanza dall'apparecchio a meno che non siano continuamente sorvegliati.
- Gli elettrodomestici possono rappresentare un pericolo per bambini e animali domestici. I bambini o gli animali domestici non devono giocare, salire o introdursi

nell'apparecchio. Controllare l'interno prima dell'uso.

- Usare il blocco bambini per evitare che questi interferiscano con il prodotto.
- Non dimenticare di chiudere la porta di carico quando ci si allontana dal locale in cui è posizionato il prodotto. Bambini e animali domestici potrebbero restare bloccati all'interno e annegare.
- I bambini non devono eseguire le operazioni di pulizia e manutenzione senza la supervisione di un adulto.
- Tenere i materiali d'imballaggio lontano dai bambini: rischio di lesioni e soffocamento.
- Tenere tutti i detersivi e gli additivi utilizzati per il prodotto fuori dalla portata dei bambini.
- Per la sicurezza dei bambini, tagliare il cavo di alimentazione, rompere e disattivare il meccanismo di blocco della porta di carico prima di smaltire il prodotto.



1.3 SICUREZZA ELETTRICA

- La spina del prodotto deve essere scollegata dall'alimentazione elettrica durante le operazioni di installazione, manutenzione, pulizia e riparazione.
- I cavi di alimentazione danneggiati vanno sostituiti dal servizio di assistenza autorizzato al fine di prevenire eventuali pericoli.
- Il prodotto non deve essere alimentato da un dispositivo di

commutazione esterno, ad es. un timer, né connesso a un circuito che viene acceso e spento da un dispositivo a intervalli regolari.

- Non posizionare il cavo di alimentazione sotto o dietro l'apparecchio. Non collocare oggetti pesanti sul cavo di alimentazione. Non piegare eccessivamente o schiacciare il cavo di alimentazione né posizionarlo vicino a una fonte di calore.
- Non utilizzare prolunghe, prese multiple o adattatori per il funzionamento del prodotto.
- La spina deve essere facilmente accessibile. Se non fosse possibile, nell'impianto elettrico deve essere disponibile un meccanismo che rispetti le normative elettriche e che consenta di scollegare tutti i terminali dalla rete elettrica (fusibile, interruttore, interruttore principale, ecc.).
- Non toccare la spina con le mani bagnate.
- Quando si scollega l'apparecchio dall'alimentazione elettrica, prendere in mano la spina e non il cavo di alimentazione.
- Assicurarsi che la spina non sia bagnata, sporca o coperta di polvere.



1.4 SICUREZZA MOVIMENTAZIONE

- Scollegare la spina prima di spostare il prodotto. Rimuovere i collegamenti di scarico e di alimentazione dell'acqua. Far defluire l'acqua rimasta all'interno del prodotto.
- L'apparecchio è pesante: non cercare di spostarlo da soli. Per sollevare o movimentare il prodotto, non utilizzare le parti sporgenti come la porta di carico del bucato. La vaschetta superiore deve essere ben chiusa prima della movimentazione.
- L'apparecchio è pesante: deve essere trasportato con le dovute precauzioni da due persone se sono presenti gradini. In caso di caduta, il prodotto può provocare lesioni personali. Non urtare o far cadere il prodotto durante il trasporto.
- Trasportare il prodotto in posizione verticale.
- Assicurarsi che i tubi e il cavo di alimentazione non siano piegati, serrati o schiacciati una volta che il prodotto è stato riposizionato dopo le operazioni di installazione o pulizia.



1.5 SICUREZZA INSTALLAZIONE

- Controllare le informazioni riportate nel manuale e nelle istruzioni di installazione per preparare l'installazione del prodotto e verificare che l'alimentazione da rete elettrica e idrica e lo scarico dell'acqua siano adeguati. In caso contrario, rivolgersi a un elettricista o a un idraulico qualificato affinché eseguano gli interventi necessari. La responsabilità di questi interventi ricade sul cliente.
- Prima dell'installazione, assicurarsi che il prodotto non sia danneggiato. Non installare il prodotto se risulta danneggiato.
- Non inserire le mani nelle fessure prive di copertura perché possono subire lesioni. Utilizzare tappi di plastica per chiudere i fori dei bulloni di sicurezza per il trasporto.
- Non installare o lasciare il prodotto in luoghi in cui possa essere esposto a condizioni ambientali esterne.
- Non installare il prodotto in luoghi in cui la temperatura scende sotto 0°C.
- Non posizionare il prodotto su un tappeto o superfici simili. Si rischia un incendio poiché non può ricevere aria dal basso.
- Posizionare il prodotto su una superficie solida e piana, stabilizzandolo mediante i piedini regolabili.

- Collegare il prodotto alla messa a terra protetta da un fusibile adatto ai valori di corrente riportati sulla targhetta del costruttore. Assicurarsi che la messa a terra sia eseguita da un elettricista esperto. Non utilizzare l'apparecchio senza un'adeguata messa a terra, in conformità con le norme locali/nazionali.
- Inserire la spina dell'apparecchio in una presa con valori di tensione e frequenza corrispondenti a quelli riportati sulla targhetta del costruttore.
- Non inserire la spina dell'apparecchio in prese allentate, rotte, sporche, unte di grasso o in prese fuoriuscite dal proprio alloggiamento o che rischiano di venire a contatto con acqua.
- Utilizzare il set di tubi nuovi fornito in dotazione con il prodotto. Non riutilizzare set di tubi usati. Non modificare i tubi.
- Collegare il tubo di carico dell'acqua direttamente al rubinetto dell'acqua. La pressione minima dal rubinetto deve essere di 0,1 MPa (1 bar) e la massima di 1 MPa (10 bar). Per un corretto funzionamento del prodotto, il rubinetto deve erogare almeno da 10 a 80 litri di acqua al minuto. Se la pressione dell'acqua è superiore a 1 MPa (10 bar), montare una valvola riduttrice di pressione. La temperatura massima ammissibile è di 25°C.
- Montare l'estremità del tubo di scarico dell'acqua allo scarico dell'acqua sporca, al lavabo o alla vasca da bagno.
- Posizionare il cavo di alimentazione elettrica e gli alloggiamenti in punti che non comportino il rischio di inciampo.
- Non installare il prodotto dietro a una porta, una porta scorrevole o in un altro punto che impedisca alla porta di aprirsi completamente.
- Se sul prodotto va posizionata un'asciugatrice, fissarla con un'apparecchiatura di montaggio adeguata, fornita dal servizio di assistenza autorizzato.
- Esiste il rischio di venire a contatto con parti elettriche se viene rimosso il pannello superiore. Non smontare il pannello superiore del prodotto.
- Posizionare il prodotto ad almeno 1 cm di distanza dai bordi dei mobili.
- Assicurarsi che il locale in cui viene installato il prodotto sia adeguatamente ventilato, poiché esiste il rischio di emissione di gas indesiderati dal dispositivo che potrebbero infiammare altre sostanze combustibili presenti nel locale o reagire con una fiamma libera.



1.6 SICUREZZA FUNZIONAMENTO

- Questo apparecchio richiede l'uso esclusivo di detersivi, ammorbidenti e additivi adatti alle lavatrici.
 - Non utilizzare solventi chimici sul prodotto poiché si tratta di materiali che comportano il rischio di esplosione.
 - Non utilizzare prodotti difettosi o danneggiati. Scollegare il prodotto (o disattivare il fusibile a cui è collegato), chiudere il rubinetto dell'acqua e chiamare il servizio di assistenza autorizzato.
 - Non posizionare fonti di innesco (candele accese, sigarette, ecc.) o fonti di calore (ferri da stiro, stufe, forni, ecc.) sopra o vicino al prodotto. Non collocare materiali infiammabili/esplosivi vicino al prodotto.
 - Non salire sul prodotto.
 - Scollegare il prodotto e chiudere il rubinetto in caso di lunghi periodi di non utilizzo.
 - Il detersivo/i prodotti usati per la manutenzione possono fuoriuscire dalla vaschetta se il cassetto del detersivo viene aperto mentre la lavatrice è in funzione. Il detersivo può risultare pericoloso se entra in contatto con la pelle o con gli occhi.
 - Assicurarsi che gli animali domestici non entrino all'interno del prodotto.
- Controllare l'interno prima dell'uso.
- Non forzare l'apertura della porta di carico bloccata: la porta si apre una volta terminato il lavaggio. In caso contrario, ricorrere alle soluzioni suggerite per questo problema nella sezione Problemi e soluzioni.
 - Non lavare capi sporchi di benzina, cherosene, benzene, agenti riduttori, alcool o altri materiali infiammabili o esplosivi e sostanze chimiche industriali.
 - Non usare direttamente detersivi per lavaggio a secco e non lavare, risciacquare, centrifugare o asciugare il bucato contaminato con detersivo per lavaggio a secco.
 - Non toccare il cestello in rotazione, ma aspettare che si fermi.
 - Non mettere le mani o oggetti di metallo sotto la lavatrice.
 - In caso di lavaggio ad alta temperatura, non entrare in contatto con l'acqua di scarico (ad es. quando il tubo di scarico è collegato al lavabo) per evitare ustioni. Non toccare l'acqua di scarico.
 - Adottare le seguenti precauzioni per impedire la proliferazione di batteri e prevenire odori sgradevoli:
 - Assicurarsi che il locale in cui è posizionata la lavatrice sia ben ventilato.
 - Asciugare la guarnizione e il vetro della porta di carico con un panno asciutto e pulito alla fine del programma.

- Il vetro della porta di carico si riscalda in caso di lavaggi o di asciugature ad alte temperature: non consentire ai bambini (in particolare) di toccare il vetro della porta di carico.



1.7 SICUREZZA

MANUTENZIONE E PULIZIA

- Non lavare il prodotto con pulitori a pressione spruzzando vapore o versando/spruzzando acqua.
- Non utilizzare utensili appuntiti o abrasivi per pulire il prodotto. Non utilizzare detersivi per la casa, saponi, detersivi, gas, benzina, diluenti, alcool, lacca, ecc. per la pulizia.
- I detersivi contenenti solventi (ad es. solventi di pulizia) possono emettere fumi nocivi. Non utilizzare prodotti di pulizia contenenti solventi.
- Quando si apre il cassetto del detersivo per pulirlo, si può notare la presenza di residui di detersivo.
- Non smontare il filtro della pompa di scarico mentre il prodotto è in funzione.
- La temperatura nella lavatrice può salire fino a 90°C. Pulire il filtro solo dopo che l'acqua all'interno si è raffreddata per evitare il rischio di ustioni.

2 ISTRUZIONI IMPORTANTI RELATIVE ALL'AMBIENTE

2.1 Conformità alla direttiva RAEE



Questo prodotto è conforme alla direttiva RAEE dell'UE (2012/19/UE). Il prodotto riporta il simbolo di classificazione per i rifiuti di apparecchiature elettriche ed elettroniche (RAEE).

Il prodotto è stato realizzato con parti di alta qualità e con materiali riutilizzabili e riciclabili. Alla fine della durata di vita, non smaltire il prodotto fuori servizio con i normali rifiuti domestici o con altri rifiuti. Portarlo in un centro di raccolta per il riciclaggio di apparecchiature elettriche ed elettroniche. Consultare le autorità locali per individuare i centri di raccolta.

Conformità con la direttiva RoHS:

Il prodotto acquistato è conforme alla direttiva RoHS (2011/65/UE). Non contiene alcun materiale pericoloso o vietato specificato dalla direttiva.

2.2 Informazioni relative all'imballo

I materiali di imballaggio del prodotto sono realizzati da materiali riciclabili, in conformità con le nostre normative nazionali in materia ambientale. Non smaltire i materiali di imballaggio con i rifiuti domestici o con altri rifiuti. Portarli nei centri di raccolta dei materiali di imballaggio specificati dalle autorità locali.

3 SPECIFICHE TECNICHE

Nome del fornitore o nome commerciale	Beko
Nome del modello	BMX8126DW
Capacità di lavaggio (cotone) (kg)	8
Capacità di asciugatura (cotone) (kg)	/
Velocità massima di centrifuga (cicli/min)	1200
Da incasso	No
Altezza (cm)	85
Larghezza (cm)	60
Profondità (cm)	50,8
Presca d'acqua singola/Presca d'acqua doppia	+ / -
Collegamento elettrico (V/Hz)	220-240V~/50Hz
Corrente totale (A)	10
Potenza totale (W)	2000
Codice modello principale	



NOME FORNITORE **IDENTIFICATIVO MODELLO** → (*)

A

A

Le informazioni relative al modello memorizzate nel database del prodotto sono disponibili visitando il seguente sito web e cercando l'identificativo del proprio modello (*), secondo quanto indicato sull'etichetta energetica.

<https://eprel.ec.europa.eu/>





 I valori relativi al consumo si applicano quando la connessione alla rete wireless è disattivata.

Tabella dei simboli

											
Prelavaggio	Rapido	Rapido +	Extra risciacquo	Extra acqua	Antipiega	Rimozione peli di animali	Vapore	Notte	Ammollo	Stop con acqua in vasca	Antimacchia
											
Dosaggio automatico	Selezione detersivo liquido	Selezione ammorbidente	Risciacquo	Centrifuga + Scarico	Scarico	Temperatura	Centrifuga	No centrifuga	Acqua rubinetto (fredda)	No acqua	Partenza ritardata
											
Blocco porta	Blocco bambini	On-Off	Avvio/Pausa	Grado di sporco	Aggiunta indumenti	Programma scaricato	Lavaggio	OK (Fine)	Annulla	Antipiega+	Tempo completo
											
Lava e indossa											

4 INSTALLAZIONE



Leggere innanzitutto la sezione "Istruzioni per la sicurezza"!



La lavatrice rileva automaticamente la quantità di bucato inserita quando si seleziona il programma.

La taratura deve essere eseguita durante l'installazione, prima del primo utilizzo per garantire che la quantità di carico sia rilevata con la massima precisione.

A tale scopo, selezionare il programma Pulizia cestello* ed annullare la funzione di centrifuga. Avviare il programma senza bucato. Attendere che il programma finisca (circa 15 minuti).

* Il nome del programma può variare a seconda del modello. Per selezionare il programma in modo corretto, fare riferimento alla sezione relativa alla descrizione dei programmi.

- Rivolgersi al servizio di assistenza autorizzato più vicino per l'installazione dell'apparecchio.
- Assicurarsi che l'installazione e i collegamenti elettrici del prodotto siano eseguiti dal servizio di assistenza autorizzato. Il produttore non sarà ritenuto responsabile di danni causati da interventi eseguiti da persone non autorizzate.
- La responsabilità della preparazione del locale e degli impianti elettrico e idrico (rubinetto e acqua sporca) nel luogo di installazione ricade sul cliente.
- Assicurarsi che i tubi di ingresso e di scarico dell'acqua e il cavo di alimentazione non siano piegati, serrati o schiacciati quando il prodotto viene riposizionato durante le operazioni di installazione o pulizia.
- Prima di procedere all'installazione, ispezionare visivamente il prodotto per individuare la presenza di eventuali difetti. Non installare il prodotto se risulta danneggiato. Un prodotto danneggiato rappresenta un pericolo per la sicurezza personale.

4.1 Luogo di installazione adeguato



Prima di effettuare qualsiasi operazione sull'apparecchio, assicurarsi di indossare guanti da lavoro.

- Posizionare il prodotto su un pavimento solido e piano. Non collocarlo sopra un tappeto a pelo lungo o su superfici simili. Il posizionamento su un pavimento inadeguato può causare problemi di rumorosità e vibrazioni.
- Non posizionare il prodotto sul cavo di alimentazione.
- Non installare il prodotto in luoghi in cui la temperatura possa scendere sotto 0°C: il congelamento può danneggiare il prodotto.
- Lasciare almeno 1 cm di spazio tra il prodotto e i mobili.
- Se il prodotto viene installato su una superficie con gradini, non collocarlo vicino al bordo.
- Non posizionare il prodotto su una piattaforma.
- Assicurarsi che nel locale in cui è installato il prodotto non siano presenti porte bloccate, scorrevoli o con ante a battenti che impediscano la completa apertura della porta di carico.
- Non posizionare fonti di calore come fornelli, ferri da stiro, forni, stufe, ecc. sull'apparecchio e non utilizzarli sopra il prodotto.

4.2 Rimozione dei bulloni di sicurezza per il trasporto

1. Allentare tutti i bulloni di sicurezza per il trasporto con una chiave adatta finché non ruotano liberamente.
2. Piegare la parte interna premendola in corrispondenza delle zone di presa ed estrarla.
3. Inserire i tappi di plastica forniti nella busta del manuale d'uso nei fori presenti sul pannello posteriore.



ATTENZIONE

Rimuovere i bulloni di sicurezza per il trasporto prima di mettere in funzione il prodotto. In caso contrario, il prodotto verrà danneggiato.



ATTENZIONE

Conservare i bulloni di sicurezza per il trasporto in un luogo sicuro per riutilizzarli se fosse necessario spostare di nuovo il prodotto in futuro. Per installare i bulloni di sicurezza per il trasporto, seguire in ordine inverso la procedura di smontaggio. Non spostare mai il prodotto se i bulloni di sicurezza non sono stati fissati saldamente.

4.3 Collegamento alla rete idrica



ATTENZIONE

La pressione dell'acqua necessaria per il funzionamento del prodotto deve essere compresa tra 1 e 10 bar (0,1-1 MPa). Per garantire il buon funzionamento della lavatrice, devono essere erogati da 10 a 80 litri di acqua al minuto dal rubinetto completamente aperto. Se la pressione dell'acqua è superiore, installare una valvola riduttrice di pressione.



ATTENZIONE

I modelli con tubo di carico dell'acqua singolo non devono essere collegati al rubinetto dell'acqua calda. In questo caso il bucato verrà danneggiato oppure l'apparecchio passerà in modalità di protezione e non funzionerà. Non utilizzare tubi di carico dell'acqua vecchi o usati in un apparecchio nuovo: potrebbero causare perdite di acqua dalla lavatrice e macchiare il bucato.

1. Collegare il tubo specifico in dotazione alla presa d'acqua del prodotto.



ATTENZIONE

Assicurarsi che il collegamento alla presa d'acqua fredda sia eseguito correttamente durante l'installazione del prodotto. In caso contrario, alla fine del ciclo di lavaggio il bucato potrebbe risultare caldo e usurato.

2. Serrare tutti i dadi dei tubi a mano. Non usare mai un utensile per serrare i dadi.
3. Aprire completamente i rubinetti dopo aver collegato il tubo per controllare l'eventuale presenza di perdite d'acqua nei punti di collegamento. In tal caso, chiudere il rubinetto e rimuovere il dado. Controllare la guarnizione e serrare nuovamente il dado con attenzione. Al fine di prevenire perdite d'acqua ed eventuali danni, tenere i rubinetti chiusi quando l'apparecchio non viene utilizzato.



4.4 Collegamento del tubo di scarico allo scarico

1. Collegare l'estremità del tubo di scarico direttamente alla presa di scarico dell'acqua sporca, al lavabo o alla vasca da bagno.



Si rischia l'allagamento dell'abitazione se il tubo di scarico dell'acqua non è collegato durante lo svuotamento dell'acqua. Esiste anche il rischio di ustioni a causa delle alte temperature dell'acqua di lavaggio. Al fine di prevenire tali situazioni ed essere certi che le operazioni di carico e scarico dell'acqua si svolgano correttamente, fissare saldamente il tubo di scarico.

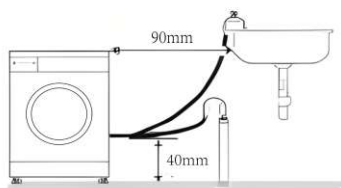
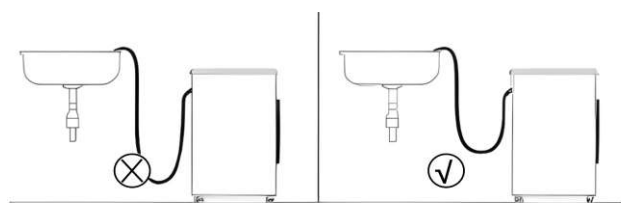

2. Collegare il tubo ad un'altezza minima di 40 cm fino a un'altezza massima di 90 cm.
3. Se il tubo è posizionato sul pavimento (o ad un'altezza massima di 40 cm dal pavimento) e successivamente l'altezza viene aumentata, lo scarico dell'acqua diventa difficile e il bucato potrebbe risultare ancora molto bagnato alla fine del programma. È quindi necessario rispettare le altezze indicate nella figura.
4. Per facilitare lo scarico ed evitare che l'acqua sporca ritorni nel prodotto, non immergere l'estremità del tubo nell'acqua sporca e non inserirla oltre i 15 cm nello scarico. Accorciarlo se è troppo lungo.
5. L'estremità del tubo non deve essere piegata o schiacciata e il tubo non deve essere serrato tra lo scarico e il prodotto. In caso contrario, lo scarico potrebbe risultare difficoltoso.
6. Se il tubo è troppo corto, allungarlo aggiungendo una prolunga per tubi originale. La lunghezza complessiva del tubo non deve superare 3,2 m. Per evitare perdite d'acqua, utilizzare sempre un morsetto adatto per fissare il collegamento tra

la prolunga e il tubo di scarico del prodotto in modo che non si stacchi e non causi perdite.

Avviso: danni all'apparecchio o ai tessuti.

Se l'estremità del tubo di scarico entra in contatto con l'acqua di scarico, quest'ultima potrebbe rientrare nella lavatrice e danneggiare l'apparecchio o i tessuti.

Verificare sempre che:

- il tappo dello scarico del lavabo sia stato rimosso.
- l'estremità del tubo di scarico non entri in contatto con l'acqua di scarico.
- lo scarico non sia parzialmente ostruito e l'acqua possa scorrere.
- il tubo di scarico sia saldamente fissato al lavabo.

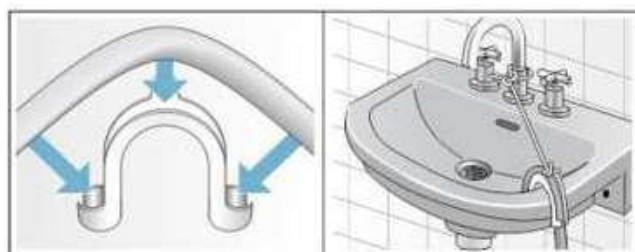

1. Non tirare, attorcigliare o piegare il tubo di scarico.
2. Fissare il tubo di scarico alla tubazione, al lavabo, ecc. con una fascetta, in modo da evitare che possa sganciarsi a causa della forza dell'acqua.

4.5 Regolazione dei piedini di livellamento



ATTENZIONE

Per garantire che l'apparecchio funzioni in modo silenzioso e senza vibrazioni, è necessario che sia posizionato in piano e ben stabile sui piedini. Assicurarsi che il prodotto sia stabile regolando i piedini. In caso contrario, il prodotto può spostarsi dalla sede e causare problemi di rumorosità e vibrazioni o addirittura danni da schiacciamento.

1. Utilizzare l'utensile fornito in dotazione nella busta del manuale d'uso per allentare i dadi sui piedini nella direzione della freccia.
2. Regolare i piedini finché il prodotto non risulta stabile e in piano. I piedini si possono regolare verso l'alto ruotandoli in senso antiorario e verso il basso ruotandoli in senso orario.

3. Serrare nuovamente tutti i dadi di blocco nella direzione della freccia utilizzando l'utensile. I dadi si possono spostare verso il basso ruotandoli in senso antiorario e verso l'alto ruotandoli in senso orario.

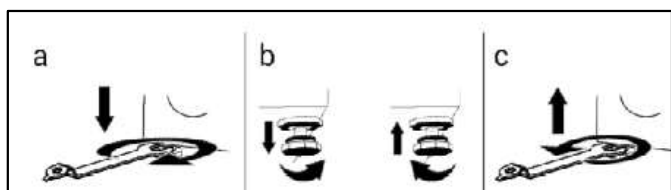

4.6 Collegamento elettrico

Collegare l'apparecchio a una presa con messa a terra protetta da un fusibile da 13 A. La nostra azienda non è responsabile di eventuali danni dovuti all'utilizzo del prodotto senza la messa a terra in conformità con le norme locali.

- Il collegamento deve rispettare le norme nazionali.
- L'infrastruttura del cavo di collegamento elettrico del prodotto deve essere adatta e corrispondente ai requisiti del prodotto. Si consiglia l'utilizzo di un interruttore di circuito di guasto a terra (GFCI).
- La spina del cavo di alimentazione deve essere facilmente raggiungibile dopo l'installazione.
- Se la corrente di alimentazione per il fusibile o l'interruttore nell'abitazione è inferiore a 13 A, far installare un'alimentazione da 13 A da un elettricista qualificato.
- La tensione indicata nella sezione "Specifiche tecniche" deve essere uguale alla tensione di rete dell'utente.
- Non effettuare collegamenti mediante prolunghe o prese multiple. Il cavo di collegamento può provocare surriscaldamento e incendi.



I cavi di alimentazione danneggiati devono essere sostituiti dal servizio di assistenza autorizzato al fine di prevenire ogni pericolo.

Importante

Montaggio di una spina:

Poiché i colori dei fili del cavo di rete potrebbero non corrispondere ai colori che identificano i terminali della spina che si intende utilizzare, procedere come segue:

1. Collegare il filo verde-giallo o verde (terra) al terminale della spina identificato dalla lettera E, dal simbolo f o dal colore verde e giallo o verde.
2. Collegare il filo blu (neutro) al terminale della spina identificato dalla lettera N o dal colore nero.
3. Collegare il filo marrone (sotto tensione) al terminale della spina identificato dalla lettera L o dal colore rosso.

Con spine alternative, è necessario montare un fusibile da 13 A nella spina o nell'adattatore o nella scatola dei fusibili principale. In caso di dubbi, rivolgersi ad un elettricista qualificato.

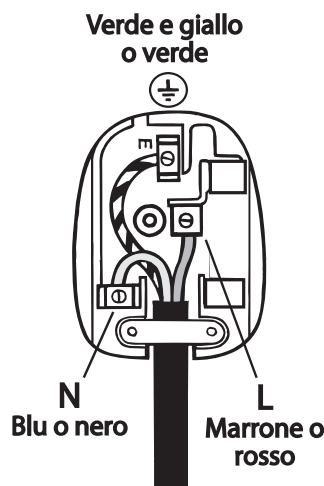

4.7 Movimentazione del prodotto

1. Scollegare il prodotto prima di spostarlo.
2. Scollegare i collegamenti di scarico e di alimentazione dell'acqua.
3. Far defluire tutta l'acqua rimasta all'interno del prodotto. Consultare "Scarico dell'acqua residua e pulizia del filtro della pompa".
4. Installare i bulloni per il trasporto seguendo l'ordine inverso rispetto alla procedura di smontaggio. Consultare "Rimozione dei bulloni di sicurezza per il trasporto".



Non trasportare mai il prodotto senza gli appositi bulloni correttamente inseriti! Il prodotto è troppo pesante per essere trasportato da una sola persona e deve essere trasportato da due persone; inoltre, è necessario fare attenzione ai gradini a causa del suo peso. In caso di caduta, il prodotto può provocare lesioni personali. I materiali di imballaggio sono pericolosi per i bambini: tenere i materiali di imballaggio in un luogo sicuro e fuori dalla portata dei bambini.

5 OPERAZIONI PRELIMINARI



Leggere innanzitutto la sezione
"Istruzioni per la sicurezza".

5.1 Suddivisione del bucato

- Suddividere il bucato in base a tipo di tessuto, colore, grado di sporco e temperatura dell'acqua consentita.
- Seguire sempre le istruzioni di riportate sulle etichette dei capi.

5.2 Preparazione del bucato al lavaggio

- I capi con accessori in metallo come ferretti, fibbie di cinture o bottoni in metallo danneggiano il prodotto. Rimuovere le parti in metallo oppure lavare i capi in un sacchetto per il bucato o in una federa.
- Togliere tutti gli oggetti presenti nelle tasche come monete, penne e graffette, rovesciare le tasche e spazzolare. Questi oggetti possono danneggiare il prodotto o causare problemi di rumorosità.
- Inserire capi di piccole dimensioni come i calzini per bambini e le calze di nylon in un sacchetto per il bucato o in una federa.
- Inserire le tende nel cestello senza comprimerle. Rimuovere gli accessori delle tende perché rischiano di tirarle o strapparle.
- Chiudere le cerniere lampo, riattaccare i bottoni allentati e riparare parti strappate e scucite.
- Lavare i capi la cui etichetta riporta la dicitura "Lavabile in lavatrice" o "Lavabile a mano" solo con l'apposito programma. Appendere o stendere in piano questo tipo di capi per farli asciugare. Non asciugarli all'interno dell'apparecchio.
- Non lavare insieme capi colorati e bianchi. I capi nuovi, di colore scuro, perdono molto colore: lavarli separatamente.
- Utilizzare solo coloranti/tinture e decalcificanti adatti per l'uso in lavatrice. Seguire sempre le istruzioni riportate sulla confezione.

- Le macchie resistenti devono essere trattate adeguatamente prima del lavaggio. In caso di dubbi sul trattamento da seguire, verificare in una lavanderia a secco.
- Lavare pantaloni e biancheria delicata a rovescio.
- Scuotere e pulire superficialmente il bucato molto sporco a causa di sostanze come farina, polvere di calce, latte in polvere, ecc. prima inserirlo nella lavatrice. Questo tipo di polveri e sostanze può accumularsi nel tempo sulle parti interne del prodotto, danneggiandolo.
- Prima di lavare capi in lana d'angora, metterli per qualche ora nel congelatore per ridurre l'effetto pilling.

5.3 Consigli per risparmiare acqua ed energia

Le informazioni seguenti aiutano ad utilizzare il prodotto in modo ecologico risparmiando acqua ed energia.

- Mettere in funzione il prodotto con la massima quantità di carico consentita per il programma selezionato, senza sovraccaricarlo. Consultare "Tabella dei cicli di lavaggio".
- Rispettare le istruzioni relative alla temperatura riportate sulla confezione del detersivo.
- Lavare il bucato poco sporco a bassa temperatura.
- Utilizzare i programmi più rapidi per piccole quantità di bucato poco sporco.
- Non ricorrere al prelavaggio e ad alte temperature per capi che non siano molto sporchi o macchiati.
- Se si prevede di asciugare il bucato nell'asciugatrice, selezionare la massima velocità di centrifuga consigliata durante il programma di lavaggio.
- Non utilizzare una quantità di detersivo superiore a quella consigliata sulla confezione.

5.4 Avvio

Prima di iniziare ad utilizzare il prodotto, controllare le fasi preparatorie descritte nella sezione "Istruzioni importanti relative all'ambiente" e "Installazione". Per preparare il prodotto al lavaggio del bucato, innanzitutto avviare il programma Pulizia cestello.

Se questo programma non è disponibile, seguire il metodo descritto nella sezione "Pulizia della porta di carico e del cestello".



Utilizzare un prodotto anticalcare adatto alle lavatrici. All'interno del prodotto rimane acqua a causa dei processi di controllo della qualità durante la produzione. Non è dannosa per il prodotto.

5.5 Carico del bucato

1. Aprire la porta di carico.
2. Inserire i capi in lavatrice senza ammassarli.
3. Chiudere la porta di carico spingendola finché non si sente lo scatto di chiusura. Controllare che nessun capo sia rimasto impigliato nella porta. La porta di carico rimane bloccata mentre il programma è in funzione. La porta di carico si sblocca dopo pochi minuti dalla fine del programma. A questo punto è possibile aprire la porta di carico. Se la porta non si apre, ricorrere alle soluzioni suggerite in "Impossibile aprire la porta di carico" nella sezione "Problemi e soluzioni".

5.6 Capacità di carico corretta

La massima capacità di carico dipende dal tipo di bucato, dal grado di sporco e dal programma di lavaggio desiderato. Il prodotto regola automaticamente la quantità di acqua in base al peso del bucato inserito.



Seguire le istruzioni riportate in "Tabella dei cicli di lavaggio".
In caso di sovraccarico, le prestazioni dell'apparecchio diminuiscono. Inoltre, potrebbero verificarsi anche problemi di rumorosità e vibrazioni.

Accappatoi: 1200 g
Biancheria da letto: 700 g
Lenzuola: 500 g
Federe: 200 g
Tovaglie: 250 g
Vesti da camera/pigiama: 200 g
Biancheria intima: 100 g
Camicie: 200 g
Camicette: 100 g
Asciugamani: 200 g



La porta di carico rimane bloccata mentre il programma è in funzione. La porta di carico si sblocca dopo pochi minuti dalla fine del programma. Se la zona interna della lavatrice è molto calda alla fine del programma, la porta di carico non si apre finché la temperatura non scende. Se la porta non si apre, ricorrere alle soluzioni suggerite in "Impossibile aprire la porta di carico" nella sezione "Problemi e soluzioni".



ATTENZIONE

Se il bucato non viene inserito in modo corretto, nella lavatrice si possono generare rumori e vibrazioni.

5.7 Uso di detersivo e ammorbidente



ATTENZIONE

Leggere le istruzioni del produttore riportate sulla confezione quando si utilizzano detersivi, ammorbidenti, amido, candeggina, prodotti decoloranti e anticalcare e seguire le relative indicazioni di dosaggio. Utilizzare l'apposito dosatore, se presente.

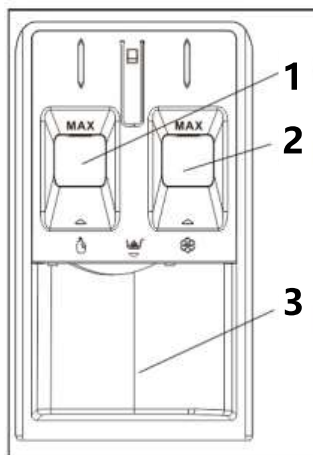

Il cassetto del detersivo è composto da tre scomparti:

(1) Detersivo liquido

Il detersivo liquido non deve mai superare il livello contrassegnato con "MAX".

(2) Additivi (ammorbidente, ecc.)

L'ammorbidente non deve mai superare il livello contrassegnato con "MAX".

(3) Detersivo in polvere

Detersivo, ammorbidente ed altri detergenti

- Aggiungere il detersivo e l'ammorbidente prima di avviare il programma.
- Non lasciare il cassetto del detersivo aperto quando il programma è in funzione.

Scelta del tipo di detersivo

Il tipo di detersivo da usare dipende dal programma di lavaggio, dal tipo di tessuto e dal colore.

- Usare detersivi diversi per il bucato bianco e colorato.
- Lavare i capi delicati solo con detersivi specifici (detersivo liquido, detersivo per lana, ecc.) studiati esclusivamente per indumenti delicati, e in ogni caso selezionare il programma consigliato.
- Per lavare capi di colore scuro e piumini, si consiglia di utilizzare il detersivo liquido.
- Lavare i capi in lana con il programma consigliato e con i detersivi specifici per lana.
- Consultare le descrizioni dei programmi per selezionare il programma consigliato per i diversi tessuti.
- Tutti i consigli sui detersivi sono validi per gli intervalli di temperatura dei programmi disponibili.



Utilizzare solo detersivi, ammorbidenti e additivi adatti all'uso in lavatrice. Non utilizzare detersivi in polvere per il lavaggio a mano.

Regolare la quantità di detersivo

La quantità di detersivo dipende dalla quantità di bucato, dal grado di sporco e dalla durezza dell'acqua.

- Non superare i dosaggi consigliati riportati sulla confezione del detersivo per evitare la schiuma in eccesso e i problemi di risciacquo insufficiente, risparmiare denaro e proteggere l'ambiente.
- Usare quantità inferiori di detersivo per pochi capi o per biancheria poco sporca.

Uso di ammorbidenti

Versare l'ammorbidente nell'apposito scomparto nel cassetto del detersivo.

- Non superare il segno di livello (>max<) nello scomparto dell'ammorbidente.
- Se l'ammorbidente è denso, diluirlo con acqua prima di versarlo nello scomparto dell'ammorbidente.



ATTENZIONE

Non usare detersivi liquidi o altri prodotti pulenti a meno che non siano destinati ad essere utilizzati in lavatrice per ammorbidire il bucato.

Uso di detersivi in gel o in compresse

- Se il detersivo è liquido e il prodotto non è dotato di scomparto per il detersivo liquido, versare il detersivo in gel nello scomparto principale del detersivo di lavaggio prima della prima immissione di acqua. Se il prodotto è dotato di scomparto per il detersivo liquido, riempirlo con il detersivo prima di avviare il programma.
- Se il detersivo in gel è denso o si trova in una compressa liquida, versarlo direttamente all'interno del cestello prima del lavaggio.
- Quando si utilizzano detersivi in gel o in compresse, non selezionare la funzione di prelavaggio.

Uso di amido

- Versare l'amido liquido, l'amido in polvere o il colorante per i tessuti nello scomparto dell'ammorbidente.
- Non utilizzare ammorbidente e amido simultaneamente nello stesso programma di lavaggio.
- Strofinare l'interno del prodotto con un panno pulito e umido dopo aver usato l'amido.

Uso di prodotti anticalcare

- Quando è necessario utilizzarli, scegliere esclusivamente prodotti anticalcare per lavatrici.

Uso di prodotti candeggina

- Selezionare un programma con prelavaggio e aggiungere candeggina all'inizio del prelavaggio. Non versare detersivo nello scomparto del prelavaggio. In alternativa, selezionare un programma con risciacquo supplementare e aggiungere la candeggina mentre l'acqua affluisce allo scomparto del detersivo nella prima fase di risciacquo.
- Non mischiare candeggina e detersivo.
- Poiché la candeggina può provocare irritazione cutanea, utilizzarne sono piccole quantità (1/2 tazza da tè, circa 50 ml) e risciacquare bene il bucato.
- Non versare la candeggina direttamente sul bucato.
- Non utilizzare la candeggina sui capi colorati.
- Selezionare un programma con lavaggio a bassa temperatura quando si utilizzano decoloranti a base di ossigeno.
- I decoloranti a base di ossigeno possono essere utilizzati insieme ai detersivi. Tuttavia, se il prodotto non ha la stessa viscosità del detersivo, versare il detersivo nello scomparto n. "2" del cassetto del detersivo, poi attendere che il prodotto risciacqui il detersivo durante l'immissione di acqua. Aggiungere il decolorante nello stesso scomparto mentre la lavatrice continua a caricare acqua.

5.8 Consigli per un lavaggio efficace

		Indumenti			
		Colori chiari e bianchi	Colorati	Nero/ Colori scuri	Delicati/ Lana/Seta
		(Intervallo di temperatura consigliato in base al livello di sporco: 40 - 90°C)	(Intervallo di temperatura consigliato in base al livello di sporco: freddo - 40°C)	(Intervallo di temperatura consigliato in base al livello di sporco: freddo - 40°C)	(Intervallo di temperatura consigliato in base al livello di sporco: freddo - 30°C)
Grado di sporco	Molto sporco (macchie difficili come erba, caffè, frutta e sangue)	Potrebbe essere necessario pretrattare le macchie o eseguire un prelavaggio. I detersivi liquidi e in polvere adatti ai capi bianchi possono essere utilizzati nei dosaggi consigliati per indumenti molto sporchi. Si consiglia di usare i detersivi in polvere per pulire macchie di argilla e terra e macchie sensibili alla candeggina.	I detersivi liquidi e in polvere adatti ai capi colorati possono essere utilizzati nei dosaggi consigliati per indumenti molto sporchi. Si consiglia di usare i detersivi in polvere per pulire macchie di argilla e terra e macchie sensibili alla candeggina. Utilizzare detersivi che non contengono decoloranti.	I detersivi liquidi adatti a capi colorati, neri/di colore scuro possono essere utilizzati nei dosaggi consigliati per indumenti molto sporchi.	È preferibile utilizzare detersivi liquidi adatti a capi delicati. Lavare i capi in lana e seta con detersivi specifici per lana.
	Sporco normale (ad es., macchie causate dal contatto con la cute su colletti e polsini)	I detersivi liquidi e in polvere adatti ai capi bianchi possono essere utilizzati nei dosaggi consigliati per indumenti mediamente sporchi.	I detersivi liquidi e in polvere adatti ai capi colorati possono essere utilizzati nei dosaggi consigliati per indumenti mediamente sporchi. Utilizzare detersivi che non contengono decoloranti.	I detersivi liquidi adatti a capi colorati, neri/di colore scuro possono essere utilizzati nei dosaggi consigliati per indumenti moderatamente sporchi.	È preferibile utilizzare detersivi liquidi adatti a capi delicati. Lavare i capi in lana e seta con detersivi specifici per lana.
	Poco sporco (nessuna macchia visibile)	I detersivi liquidi e in polvere adatti ai capi bianchi possono essere utilizzati nei dosaggi consigliati per indumenti poco sporchi.	I detersivi liquidi e in polvere adatti ai capi colorati possono essere utilizzati nei dosaggi consigliati per indumenti poco sporchi. Utilizzare detersivi che non contengono decoloranti.	I detersivi liquidi adatti a capi colorati, neri/di colore scuro possono essere utilizzati nei dosaggi consigliati per indumenti poco sporchi.	È preferibile utilizzare detersivi liquidi adatti a capi delicati. Lavare i capi in lana e seta con detersivi specifici per lana.

5.9 Visualizzazione della durata del programma

La durata del programma è visibile sul display della lavatrice quando si seleziona un programma. Durante il funzionamento del programma, la durata viene regolata automaticamente in base a vari fattori: la quantità di bucato all'interno della lavatrice, la formazione di schiuma, le condizioni di sbilanciamento del carico, le fluttuazioni nell'alimentazione elettrica, la pressione dell'acqua e le impostazioni dei programmi.

CASO PARTICOLARE: All'avvio dei programmi Cotone e Cotone Eco, il display mostra la durata del lavaggio a mezzo carico, che è l'opzione più utilizzata. Dopo 20-25 minuti dall'avvio del programma, l'apparecchio rileverà il carico effettivo. Se il carico rilevato è superiore a quello previsto per il mezzo carico, il ciclo di lavaggio verrà modificato di conseguenza e la durata del programma verrà aumentata automaticamente. Il display mostrerà la nuova durata del programma.

6 FUNZIONAMENTO DEL PRODOTTO



Leggere innanzitutto la sezione
"Istruzioni per la sicurezza"!

6.1 Pannello di controllo

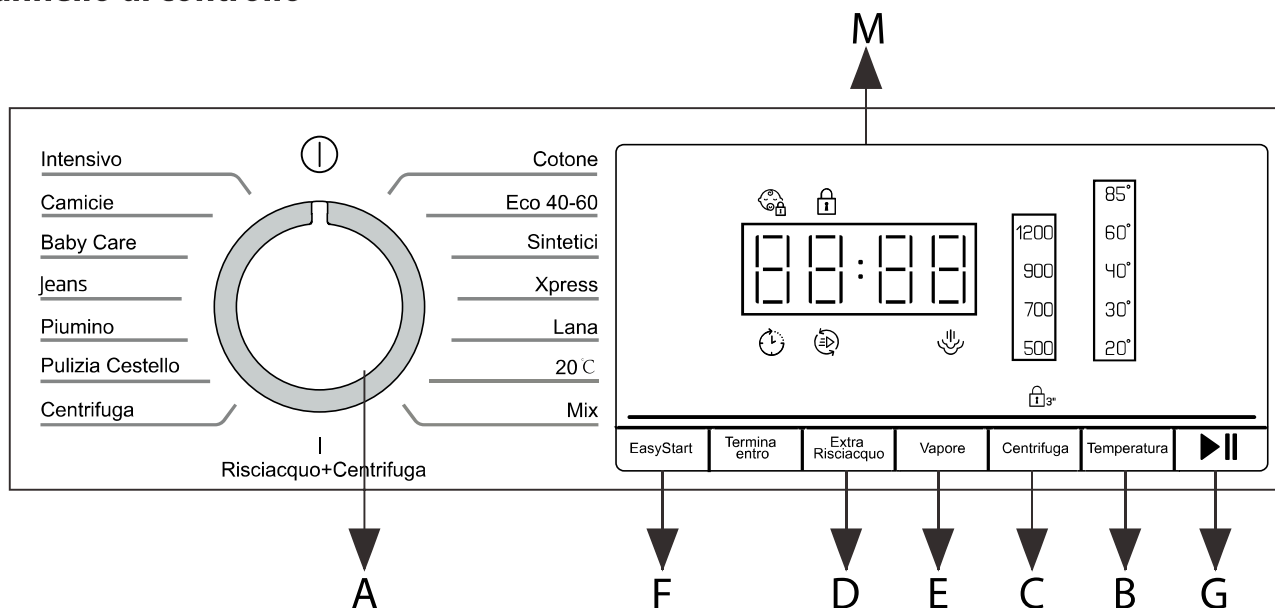

A---Manopola di **SELEZIONE CICLO DI LAVAGGIO**: Utilizzata per impostare il ciclo di lavaggio desiderato (consultare "Tabella dei cicli di lavaggio").

• Posizione **OFF** (0): Per spegnere l'apparecchio, ruotare la manopola di selezione del ciclo di lavaggio su "0". Se l'apparecchio viene spento durante il ciclo di lavaggio, il ciclo di lavaggio viene annullato.

B---Tasto **TEMPERATURA**: Premere per modificare la temperatura dell'acqua del ciclo in funzione. I valori della temperatura visibili sul display sono cinque. Quando si seleziona una temperatura, sul display digitale viene visualizzato il valore corrispondente.

C---Tasto **CENTRIFUGA**: Premere per modificare la velocità della centrifuga del ciclo in funzione. I valori della velocità di centrifuga visibili sul display sono cinque. Quando si seleziona la velocità di centrifuga, sul display digitale viene visualizzato il valore corrispondente.

• Funzione **BLOCCO BAMBINI** (🔒): Quando il ciclo è in funzione, tenere premuto il tasto **CENTRIFUGA** per 3 secondi per impostare o annullare la funzione **Blocco bambini**.

Per una descrizione dettagliata, consultare → Funzioni varie.

• **Disattivazione del segnale acustico**:

Tenere premuti contemporaneamente il tasto **CENTRIFUGA** e il tasto **EasyStart** per almeno 3 secondi per poter spegnere il segnale acustico attivo durante il funzionamento del ciclo di lavaggio.

Per una descrizione dettagliata, consultare → Funzioni varie.

D---Tasto **RISCIACQUO**: Premere per modificare il numero di risciacqui per il ciclo in funzione. Il numero di risciacqui modificato viene visualizzato sul display digitale.

Funzione **FINE RITARDATA**: Tenere premuto il tasto **RISCIACQUO** per 3 secondi prima dell'avvio del programma per impostare la funzione "FINE RITARDATA". La funzione "FINE RITARDATA" di alcuni programmi è limitata.

Per una descrizione dettagliata, consultare → Funzioni varie.

E---Tasto **VAPORE**: Premere per impostare il ciclo di lavaggio **VAPORE**.

Per una descrizione dettagliata, consultare → Funzioni varie.

F---Tasto **EasyStart**: Premere per impostare il ciclo di lavaggio **EasyStart**.

Per una descrizione dettagliata, consultare → Funzioni varie.

G---Tasto **AVVIO/PAUSA** : Tenere premuto il tasto per avviare o mettere in pausa un ciclo di lavaggio.

• **Aggiunta di indumenti mentre il programma è in funzione:**

Quando il ciclo di lavaggio è iniziato, è possibile metterlo in pausa tenendo di nuovo premuto il

6.2 Simboli sul display

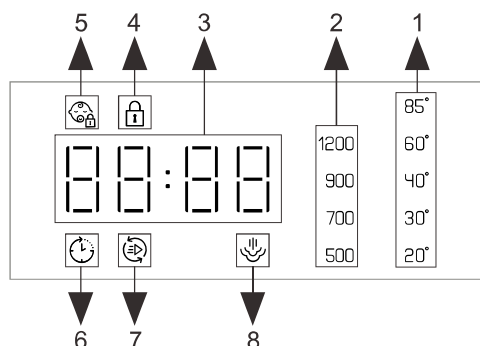

1-Indicatori di Temperatura

Quando si seleziona un programma, sul display si accende la spia luminosa del valore di temperatura predefinito. È possibile modificare la temperatura premendo il pulsante TEMP. Sul display sono presenti cinque spie indicative dei valori di temperatura. Quando si seleziona un valore di temperatura, sul display si accenderà la corrispondente spia luminosa.

Se tutte le spie indicative dei valori di temperatura sono spente, significa che l'apparecchio utilizza solo acqua fredda senza attivare la resistenza di riscaldamento in questo programma.

2-Indicatore della Velocità di Centrifuga

Quando si seleziona un programma, sul display si accende la spia luminosa del valore di velocità di centrifuga predefinito. È possibile modificare la velocità di centrifuga premendo il pulsante CENTRIFUGA. Sul display sono presenti cinque spie indicative dei valori di velocità di centrifuga. Quando si seleziona un valore di velocità, sul display si accenderà la corrispondente spia luminosa.

Se tutte le spie indicative della velocità di centrifuga sono spente, significa che l'apparecchio non effettua la centrifuga dopo la fase di scarico inale in questo programma.

3-DISPLAY DIGITALE

1) Tempo rimanente del ciclo di lavaggio

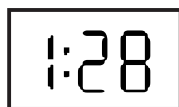

2) Tempo fine ritardata

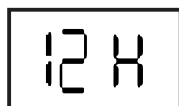

tasto. Se la spia luminosa **BLOCCO PORTA** è spenta, la porta può essere aperta. È possibile aggiungere o estrarre capi di bucato. Per riavviare il ciclo di lavaggio dal punto in cui è stato interrotto, premere nuovamente il tasto. Per una descrizione dettagliata, consultare → Funzioni varie.

3) Temperatura di lavaggio



4) Numero risciacqui



5) Codice guasto

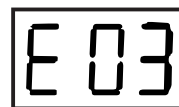

4-Spia BLOCCO PORTA

La spia si illumina quando la porta è bloccata.

Per evitare di danneggiare l'apparecchio, attendere che la spia si spenga prima di aprire la porta.

Per aprire la porta mentre il ciclo è in funzione, premere il tasto **AVVIO/PAUSA II**. Se la spia **BLOCCO PORTA** è spenta, la porta può essere aperta.

5-Spia BLOCCO BAMBINI

La spia si illumina quando la funzione **BLOCCO BAMBINI** è attivata. Il pannello di controllo è bloccato.

6-Spia FINE RITARDATA

La spia si illumina quando la funzione **FINE RITARDATA** è attivata. Sul display digitale appare il tempo rimanente al termine del ciclo di lavaggio selezionato.

7-Spia EASYSTART

La spia si illumina quando è selezionato il programma di lavaggio **EASYSTART**. Il programma di lavaggio **EASYSTART** può essere impostato in tre modi diversi.

8-Spia VAPORE

La spia si illumina quando la funzione **VAPORE** è attivata.

6.3 Grado di sporco

- **Poco sporco**
Nessuno sporco né macchie visibili, ma possibile assorbimento di odori. Ad esempio, indumenti leggeri estivi come T-shirt, camicie da uomo o da donna indossate solo una volta. Anche per rinfrescare lenzuola o asciugamani.
- **Sporco normale**
Sporco visibile e/o alcune macchie leggere. Ad esempio, indumenti come T-shirt, camicie da uomo o da donna sudate o indossate in diverse occasioni. Anche strofinacci, asciugamani o biancheria da letto utilizzati per almeno una settimana oppure tende senza macchie non lavate da sei mesi.
- **Molto sporco**
Macchie e sporco visibili. Ad esempio, strofinacci, tovaglioli di tessuto, bavaglino, indumenti esterni per bambini o magliette per lo sport e camicie sporche o macchiate di erba. Anche abiti da lavoro come tute e jeans o altri indumenti indossati per attività o lavori all'aperto.

6.4 Suddivisione del bucato in base alle specifiche dell'etichetta di lavaggio

I simboli riportati sulle etichette degli indumenti aiutano a selezionare il programma di lavaggio più adatto e la temperatura, i cicli di lavaggio e i metodi di stiratura corretti. Non dimenticare di fare riferimento a queste utilissime indicazioni!

 Tipo di lavaggio	 Lavaggio a macchina, normale/cotone	 Lavaggio a macchina/resistente alle sgualciture	 Lavaggio a macchina, delicato	 Solo lavaggio a mano	 Non lavare	 Non strizzare
 Temp. acqua	 Temperatura acqua 30°C	 Temperatura acqua 40°C	 Temperatura acqua 50°C	 Temperatura acqua 60°C	 Temperatura acqua 70°C	 Temperatura acqua 95°C
 Candeggina	 Qualsiasi candeggina	 Candeggina senza cloro	 Candeggina con cloro	 Non candeggiare		
 Tipo di asciugatura in asciugatrice	 Normale/cotone Intensivo	 Resistente alle sgualciture	 Delicato	 Non asciugare in asciugatrice		
 Temp. asciugatrice	 Calore intenso	 Calore medio	 Calore basso	 Nessun calore		
 Tipo di asciugatura	 Asciugare appeso	 Asciugare con gocciolamento	 Asciugare disteso	 Asciugare all'ombra		
 Stiratura	 Calore intenso	 Calore medio	 Calore basso	 Non stirare		
 Pulitura a secco	 Qualsiasi solvente	 Solvente al percloroetilene	 Solvente a base di petrolio	 Non pulire a secco		

6.5 Tabella dei cicli di lavaggio

Carico max 8 kg Consumo di energia da spenta 0,5 W / lasciata accesa 8,0 W						Detersivi e additivi		Detersivo consigliato		Umidità residua % (*)	Consumo energetico (kWh)	Acqua totale (l)	Temperatura bucato (°C)
Programma	Temperature		Velocità centrifuga max (giri/min)	Carico max (kg)	Durata (ore : min)	Lavaggio principale	Ammorbidente	Polvere	Liquido				
	Impostazione	Intervallo											
Pieno carico misto	60 °C	❄-60 °C	1200	8.0	00:52	●	○	✓	✓	---	---	---	---
Pieno carico cotone	60 °C	❄-60 °C	1200	8.0	00:57	●	○	✓	✓	---	---	---	---
Intensivo	85 °C	60 °C- 85 °C	1200	3.0	02:07	●	○	✓	✓	---	---	---	---
Lana	40 °C	❄-40 °C	700	1.0	00:50	●	○	✓	✓	---	---	---	---
Baby	85 °C	❄-85 °C	1200	5.0	01:23	●	○	✓	✓	---	---	---	---
Camicie	60 °C	❄-60 °C	900	3.0	00:55	●	○	✓	✓	---	---	---	---
Jeans	60 °C	❄-60 °C	1200	6.0	01:19	●	○	✓	✓	---	---	---	---
Eco 40-60	40 °C	40 °C	1200	8.0	03:12	●	○	✓	✓	62	0,725	65	33
			1200	4.0	02:23	●	○	✓	✓		0,34	42	26
			1200	2.0	02:27	●	○	✓	✓		0,164	31	21
20°C	30 °C	❄-30 °C	900	2.0	00:39	●	○	✓	✓	---	---	---	---
Lavaggio rapido	40 °C	❄-40 °C	900	1.0	00:15	●	○	✓	✓	---	---	---	---
Sintetici	60 °C	❄-60 °C	900	5.0	01:17	●	○	✓	✓	---	---	---	---
Piumini	40 °C	❄-40 °C	900	2.0	01:43	●	○	✓	✓	---	---	---	---
Sola Centrifuga	---	---	1200	8.0	00:08	---	---	---	---	---	---	---	---
Risciacquo+Centrifuga	---	---	1200	8.0	00:13	---	○	---	✓	---	---	---	---
Pulizia cestello	85 °C	85 °C	700	---	02:15	○	○	✓	✓	---	---	---	---

✓ = detersivo liquido/gel ✓ = detersivo in polvere ○ = dosaggio opzionale --- = NO ● = dosaggio obbligatorio

• Quando si usa un detersivo liquido, si sconsiglia di attivare il ritardo.

• Si consiglia di usare: Detersivo in polvere da 20°C a 80°C
Detersivo lana da 20°C a 40°C

• Rispettare il dosaggio consigliato sulla confezione del detersivo liquido o in polvere.

Questi dati potrebbero variare in base alla temperatura dell'acqua in ingresso, della pressione dell'acqua, ecc. I valori di durata approssimativa dei programmi si riferiscono alle impostazioni predefinite, senza opzioni. I valori riferiti a programmi diversi dal programma Eco 40-60 sono puramente indicativi.

Eco 40-60 - Ciclo di lavaggio di prova in conformità con il regolamento UE Ecodesign 2019/2014. Il programma più efficiente in termini di consumo di acqua ed energia per il lavaggio di capi di cotone mediamente sporchi.

Nota: le velocità di centrifuga visualizzate sul display possono differire leggermente da quelle riportate nella tabella.

Per tutti gli istituti di collaudo

Ciclo di lavaggio lungo per capi in cotone: impostare il ciclo di lavaggio **Pieno carico cotone** alla temperatura di 40°C.

Programma per capi sintetici: impostare il ciclo di lavaggio **Pieno carico cotone** alla temperatura di 40°C.

* Alla fine del programma e con la massima velocità di centrifuga selezionabile, con l'impostazione di programma predefinita.

6.6 Programmi

Pieno carico misto

Per il lavaggio di carichi misti di capi in cotone e sintetici, bianchi e colorati insieme, con un grado di sporcizia medio/basso.

Pieno carico cotone

Per capi di ogni giorno in cotone e fibre miste cotone e lino.

Intensivo

Per indumenti da cui è necessario rimuovere acari e allergeni.

Lana

Per indumenti in lana e misto lana lavabili in lavatrice.

Baby

Studiato per lo sporco tipico degli indumenti dei bambini, questo ciclo rimuove con efficacia qualsiasi traccia di detersivo residuo.

Camicie

Per camicie da uomo e da donna.

Jeans

Per tessuti resistenti e di grandi dimensioni come denim, cotone pesante, pantaloni robusti, piumoni, jeans e copriletti.

Eco 40-60

Per il lavaggio di capi in cotone mediamente sporchi,

lavabili a 40°C o 60°C, tutti nello stesso ciclo.

È il programma standard per il lavaggio del cotone e il più efficiente in termini di consumo di acqua ed energia.

20°C

Per il lavaggio di capi in cotone poco sporchi alla temperatura di 20°C.

Lavaggio rapido

Per una quantità limitata o per indumenti poco sporchi da lavare rapidamente.

Biancheria intima

Per il lavaggio di capi di biancheria intima.

Piumini

Per piumini lavabili in lavatrice.

Risciacquo+Centrifuga

Combina risciacquo e centrifuga per carichi che necessitano di un ulteriore ciclo di risciacquo. Utilizzato anche per carichi solo da risciacquare.

Sola Centrifuga

Questo ciclo utilizza la centrifuga per abbreviare i tempi di asciugatura di tessuti pesanti o capi che richiedono una cura particolare lavati a mano.

Pulizia cestello

Pulisce il cestello rimuovendo sporco e batteri. Accertarsi che il cestello sia vuoto.

6.7 Cicli di lavaggio speciali

Baby care: studiato per lo sporco tipico degli indumenti dei bambini, questo ciclo rimuove con efficacia qualsiasi traccia di detersivo residuo.

Piumini: ciclo per lavare piumini singoli (non più pesanti di 2 kg), cuscini o capi con imbottiture in piuma d'oca come le giacche puffer. Quando si utilizza questo ciclo di lavaggio speciale, è consigliato riporre i piumini nel cestello con i bordi ripiegati verso l'interno (vedere figura) e non utilizzare più di 3/4 del volume totale del cestello. Per ottenere risultati ottimali, consigliamo di versare detersivo liquido nel cassetto dosatore del detersivo.

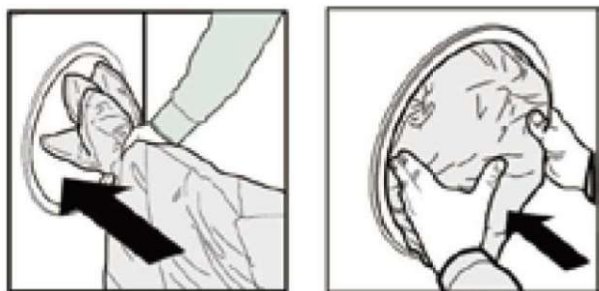

6.8 Funzioni varie

Blocco bambini





1. Impostare la funzione Blocco bambini per evitare che bambini o soggetti esterni interferiscano con le operazioni di lavaggio.
2. Quando la lavatrice è in funzione, tenere premuto il tasto CENTRIFUGA per 3 secondi per impostare o annullare la funzione Blocco bambini.
3. Una volta impostata la funzione Blocco bambini, si accende la relativa spia . La porta non può essere aperta, il pannello di controllo è bloccato e tutti i tasti sul pannello di controllo sono disattivati, così come la manopola di selezione del ciclo di lavaggio sul pannello di controllo (tranne la manopola di selezione del ciclo di lavaggio sotto il simbolo "⓪"). È possibile spegnere la lavatrice ruotando la manopola di selezione del ciclo di lavaggio. Quando la manopola di selezione del ciclo di lavaggio è posizionata su "⓪", la lavatrice si spegne e smette di funzionare. Se la lavatrice viene spenta, la funzione Blocco bambini è annullata.
4. Una volta impostata la funzione Blocco bambini, è possibile spegnere la lavatrice ruotando la manopola di selezione del ciclo di lavaggio. Quando si accende di nuovo la lavatrice, viene eseguito direttamente il programma attivo prima che fosse spenta.

EasyStart

Come utilizzare la funzione EasyStart :

1. Se la lavatrice è spenta, tenere premuto per 3 secondi il pulsante EasyStart per avviare subito il programma: l'area M si illuminerà. È possibile attivare la funzione EasyStart solo entro un determinato periodo di tempo dopo aver spento l'apparecchio, a seconda delle condizioni precedenti.
2. Se la lavatrice è accesa, tenere premuto per 3 secondi il pulsante EasyStart per avviare direttamente il programma: l'area M si illuminerà. La funzione EasyStart effettua sempre un rilevamento iniziale: all'inizio del programma, l'apparecchio calcolerà il peso del bucato in modo da assicurare prestazioni ottimali.

Come funziona?

1. Introdurre il bucato (capi in cotone e/o sintetici) e chiudere l'oblò.
2. Versare il detersivo e gli eventuali additivi.
3. Avviare il ciclo tenendo premuto per 3 secondi il pulsante EasyStart. La relativa spia di segnalazione diventerà di colore verde e l'oblò si bloccherà (si illuminerà il simbolo ).
N.B.: avviando il lavaggio con il pulsante EasyStart si attiva un ciclo di lavaggio automatico non personalizzabile consigliato per i capi in cotone e sintetici. Questo ciclo non consente di impostare altre opzioni.
Per aprire l'oblò mentre un ciclo automatico è in esecuzione, premere il tasto AVVIO/PAUSA ; se il simbolo dell'oblò bloccato  è spento, l'oblò può essere aperto. Premere di nuovo il tasto AVVIO/PAUSA  per far ripartire il ciclo dal punto in cui era stato interrotto.
4. Alla fine del ciclo, sul display appare la parola "END" (Fine).

Vapore

Questa opzione ottimizza le prestazioni di lavaggio. Durante il ciclo di lavaggio si genera vapore che, oltre a pulire, elimina i batteri dalle fibre. Introdurre il bucato nel cestello, scegliere un programma compatibile e selezionare "Vapore".
! Il vapore generato mentre l'apparecchio è in funzione potrebbe appannare l'oblò.

Aggiunta di indumenti mentre il programma è in funzione

Se il programma è in corso, tenere premuto il tasto **AVVIO/PAUSA** ► || per mettere in pausa la lavatrice. Quando si spegne la spia di blocco porta, la porta può essere aperta per aggiungere o estrarre indumenti. Una volta completata l'operazione, chiudere la porta e tenere nuovamente premuto il tasto **AVVIO/PAUSA** ► ||. La lavatrice riprenderà a funzionare dal punto in cui era stato interrotto il ciclo.



AVVISO

Se la temperatura o il livello dell'acqua nel cestello è troppo alto, la spia di blocco porta  si accende, la porta non può essere aperta e non è possibile aggiungere o estrarre indumenti mentre è il programma è in corso.

Disattivazione del segnale acustico

Premere e tenere premuti il tasto **CENTRIFUGA** e il tasto **EasyStart** contemporaneamente per almeno 3 secondi. È possibile disattivare il segnale acustico attivo durante il ciclo.

- Per attivare l'impostazione del segnale acustico, eseguire la stessa procedura seguita per la sua disattivazione. L'impostazione del segnale acustico viene attivata dopo un bip.

Sistema di bilanciamento del carico

L'apparecchio è dotato di un sistema di rilevamento automatico per carichi non bilanciati. Se gli indumenti sono distribuiti in modo non uniforme all'inizio del ciclo di centrifuga, l'apparecchio bilancerà il carico e lo regolerà fino a ottenere una distribuzione uniforme prima della centrifuga. Se gli indumenti non possono essere distribuiti in modo uniforme entro il tempo specificato, l'apparecchio non eseguirà la centrifuga per evitare vibrazioni eccessive della lavatrice. Controllare se gli indumenti sono annodati o aggrovigliati e selezionare nuovamente il programma di centrifuga dopo averli districati. Quando si lava una quantità ridotta di indumenti, ad es. un paio di jeans, un maglione, un asciugamano da bagno, ecc., la lavatrice potrebbe non eseguire la centrifuga a causa del bilanciamento. Se possibile, lavare insieme indumenti di piccole e grandi dimensioni per districarli meglio e portare a termine la fase di centrifuga senza problemi.



AVVISO

A causa della diversità dei materiali e delle tipologie di bucato, la funzione automatica di bilanciamento e regolazione potrebbe agire sul carico diverse volte, prolungando il tempo di centrifuga. Si tratta di un'operazione normale e non di un guasto della lavatrice.

6.9 Come utilizzare l'apparecchio

Prima del primo carico di bucato

Prima di lasciare la fabbrica, il nuovo apparecchio è stato testato eseguendo numerosi cicli di lavaggio. È quindi possibile che sia rimasta una piccola quantità di acqua nel cestello e nel sistema di scarico. Effettuare un ciclo di pulizia del cestello senza bucato né detersivo per pulire il sistema prima del primo carico.

Uso quotidiano

Preparazione del bucato

SVUOTARE LE TASCHE

- Monete, graffette, ecc. potrebbero danneggiare il carico e i componenti della lavatrice.
- I fazzoletti di carta si rompono durante il ciclo di lavaggio e i frammenti dovranno essere rimossi a mano.

CHIUDERE TUTTI I BOTTONI, LE CERNIERE LAMPO E I GANCI. ALLACCIARE NASTRI E CINGHIE

- Inserire gli indumenti di piccole dimensioni (ad es. maglieria in nylon, cinghie, ecc.) e quelli dotati di ganci (ad es. i reggiseni) in un sacchetto di tessuto o in una federa con cerniera. Rimuovere gli anelli delle tende oppure inserire le tende in un sacchetto di tessuto insieme agli anelli.

TIPO DI TESSUTO/SIMBOLO SULL'ETICHETTA DI LAVAGGIO

- Cotone, tessuti misti, capi facili da pulire/sintetici, lana, capi da lavare a mano.
- Colorati
Separare i capi colorati dai bianchi. Lavare i capi colorati nuovi a parte.
- Dimensioni
Lavare capi di dimensioni diverse nello stesso carico per aumentare l'efficacia del lavaggio e distribuire meglio gli indumenti all'interno del cestello.
- Delicati
Lavare i capi delicati a parte: richiedono un trattamento poco aggressivo.

Come utilizzare l'apparecchio

1. Caricare il bucato

Aprire la porta e caricare il bucato. Caricare i capi uno alla volta all'interno del cestello, senza comprimerli e senza riempirlo eccessivamente. Rispettare le dimensioni di carico indicate in "Tabella dei cicli di lavaggio". Sovraccaricare la lavatrice produrrà risultati di lavaggio insoddisfacenti e la formazione di pieghe nel bucato.

2. Chiudere la porta

Assicurarsi che i capi non rimangano intrappolati tra il vetro della porta e la guarnizione di gomma. Chiudere la porta fino allo scatto.

3. Aprire il rubinetto

Accertarsi che l'apparecchio sia collegato alla presa d'acqua. Aprire il rubinetto.

4. Impostare il programma desiderato

Selezionare il programma desiderato con la manopola di SELEZIONE CICLO DI LAVAGGIO. La durata del ciclo di lavaggio viene visualizzata sul display. La lavatrice visualizza automaticamente la temperatura predefinita e le impostazioni della velocità di centrifuga possibili per il programma selezionato. È possibile regolare la temperatura e/o le impostazioni della velocità di centrifuga tramite i relativi tasti.

• Modificare la temperatura

Premere il tasto TEMP per ridurre progressivamente l'impostazione della temperatura fino al lavaggio a freddo (tutte le spie del valore della temperatura si spengono sul display). Premere nuovamente il tasto per ottenere l'impostazione più alta possibile.

- Modificare la velocità di centrifuga
Premere il tasto CENTRIFUGA per ridurre progressivamente la velocità di centrifuga fino allo spegnimento del ciclo di centrifuga (tutte le spie del valore della velocità di centrifuga si spengono sul display). Premere nuovamente il tasto per ottenere l'impostazione più alta possibile.
- Selezionare le opzioni
Premere il tasto o i tasti per selezionare l'opzione desiderata: si accende la spia corrispondente. Premere nuovamente il tasto o i tasti per annullare l'opzione. Si spegne la spia corrispondente.



Se l'opzione selezionata non è compatibile con il programma impostato, l'incompatibilità verrà indicata da un segnale acustico e la spia dell'opzione corrispondente lampeggerà.



Se l'opzione selezionata non è compatibile con un'altra opzione impostata in precedenza, resterà attiva solo la selezione più recente.

5. Aggiungere il detersivo

Estrarre il cassetto dosatore del detersivo (e degli additivi/ammorbidente). Gli scomparti sono descritti qui di seguito:

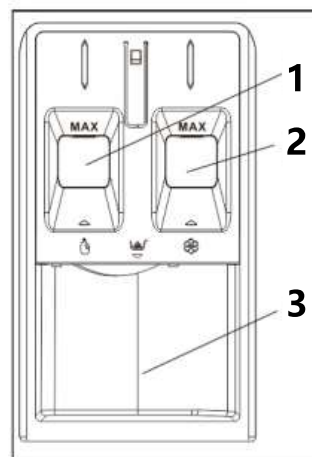

Scomparto 1:

detersivo liquido.

Il detersivo liquido non deve mai superare il livello contrassegnato con "MAX".

Scomparto 2:

additivi
(ammorbidente, ecc.)

L'ammorbidente non deve mai superare il livello contrassegnato con "MAX".

Scomparto 3:

detersivo in polvere.

Osservare le raccomandazioni di dosaggio riportate sulla confezione del detersivo. Un dosaggio corretto di detersivo/additivi è importante perché:

- Ottimizza i risultati di lavaggio.
- Evita la presenza di residui irritanti di detersivo nel bucato.

- Costituisce un risparmio economico evitando lo spreco di detersivo.
- Protegge la lavatrice impedendo la calcificazione dei componenti.
- Protegge la natura evitando di pesare inutilmente sull'ambiente.



Non usare detersivi per il lavaggio a mano perché formano troppa schiuma.



Utilizzare detersivo in polvere per indumenti di cotone bianchi, per il prelavaggio e i lavaggi a temperature superiori a 60°C.



Seguire le istruzioni riportate sulla confezione del detersivo.

6. Ritardare la fine di un programma

- Per posticipare la fine di un programma, vedere la sezione "Pannello di controllo/FINE RITARDATA".

7. Avvio di un programma

- Premere il tasto AVVIO/PAUSA ►||. Si accende la relativa spia, la porta si blocca e la spia BLOCCO PORTA  si illumina.
- Per evitare la fuoriuscita di detersivo, non aprire il cassetto del detersivo mentre il programma è in funzione.
- La durata rimanente del programma può variare. Fattori come lo sbilanciamento del carico di lavaggio o la formazione di schiuma possono influire sulla durata del programma.

- #### 8. Modificare le impostazioni di un programma mentre è in funzione. Dopo l'avvio del programma è ancora possibile modificarne le impostazioni. Le modifiche saranno applicate solo se la fase del programma da modificare non si è ancora conclusa.

Per modificare le impostazioni di un programma mentre è in funzione:

- Premere il tasto AVVIO/PAUSA ►|| per mettere in pausa il programma attivo.

- Modificare le impostazioni a piacimento.

- Premere nuovamente il tasto AVVIO/PAUSA ►|| per proseguire con il programma.

Quando si modifica un programma, non aggiungere detersivo per il nuovo programma.

Per evitare che un programma attivo sia modificato accidentalmente (ad es. da bambini), utilizzare la funzione BLOCCO BAMBINI (vedere la sezione "Pannello di controllo/CENTRIFUGA").

Per mettere in pausa il programma in corso e aprire la porta, premere il tasto AVVIO/PAUSA ►||. Se il livello dell'acqua e/o la temperatura all'interno del cestello non sono alti, la spia BLOCCO PORTA  si spegne. È possibile aprire la porta, ad es. per aggiungere bucato o per estrarre il bucato caricato per errore. Premere nuovamente il tasto AVVIO/PAUSA ►|| per proseguire con il programma.

9. Annullamento di un programma in funzione:

- Ruotare la manopola di selezione del ciclo di lavaggio su "⓪" per spegnere l'apparecchio.
- Se il livello dell'acqua e/o la temperatura sono abbastanza bassi, la porta si sblocca e si può aprire.
- La porta rimane bloccata se il livello dell'acqua all'interno del cestello è troppo alto. Per sbloccare la porta, innanzitutto ruotare la manopola di selezione ciclo di lavaggio e selezionare il programma di centrifuga; quindi premere il tasto CENTRIFUGA per spegnere il programma di centrifuga (tutte le spie della velocità di centrifuga si spengono sul display).
- Premere il tasto AVVIO/PAUSA ►|| per eseguire il programma di centrifuga. L'acqua viene pompata fuori dal cestello durante il ciclo. La porta si sblocca alla fine del programma.

10. Spegnere l'apparecchio alla fine del programma.

- Alla fine del ciclo, sul display digitale appare il messaggio "End" (Fine).
- La porta può essere aperta solo quando si spegne la spia BLOCCO PORTA .

- Accertarsi che la spia BLOCCO PORTA  sia spenta prima di aprire la porta ed estrarre il bucato.
- Ruotare la manopola di selezione del ciclo di lavaggio su "ⓘ" per spegnere l'apparecchio.
- Chiudere il rubinetto.

Lasciare la porta socchiusa per permettere all'interno della lavatrice di asciugarsi.

6.10 Annullamento del programma

Per annullare il programma ruotare la manopola di selezione del ciclo di lavaggio su un programma diverso o spegnere e riaccendere la lavatrice viene spenta e riaccesa usando la manopola di selezione del ciclo di lavaggio.



Se si ruota la manopola di selezione del ciclo di lavaggio quando è attivo il Blocco bambini, il programma non viene annullato. Prima è necessario disattivare il Blocco bambini.

Se si desidera aprire la porta di carico dopo aver annullato il programma, ma non è possibile farlo perché il livello dell'acqua nella lavatrice è troppo alto, ruotare la manopola di selezione del ciclo di lavaggio sul programma Centrifuga+Scarico e scaricare l'acqua dalla lavatrice.

6.11 Fine del programma

Una volta completato il programma, sul display compare la scritta "End" (Fine).

Se si preme un tasto qualsiasi, verranno visualizzate le fasi del programma completate.

Modalità Standby

La lavatrice è dotata della modalità Standby. Una volta accesa la lavatrice con il tasto On/Off, se non si avviano programmi o non si compiono altre azioni durante la fase di selezione oppure se non si compiono azioni entro circa 10 minuti dalla fine del programma selezionato, la lavatrice passa automaticamente alla modalità di risparmio energetico. Inoltre, se il prodotto è dotato di un display che visualizza il tempo del programma, esso viene spento completamente. Se si ruota la manopola di selezione del ciclo di lavaggio, le spie

si illuminano e lo schermo si accende di nuovo. Le scelte effettuate dall'utente prima che la lavatrice andasse in standby potrebbero essere state modificate.

Controllare l'esattezza delle impostazioni prima di avviare il programma e, se necessario, regolare nuovamente le impostazioni. Non si tratta di un errore.

7 MANUTENZIONE E PULIZIA



Leggere innanzitutto la sezione "Istruzioni per la sicurezza"!

Pulire il prodotto a intervalli regolari ne prolunga la durata di vita e riduce i problemi più comuni.

7.1 Pulizia del cassetto dosatore

Pulire il cassetto del detersivo a intervalli regolari (una volta ogni 4 o 5 lavaggi) secondo le indicazioni seguenti per prevenire l'accumulo di detersivo in polvere.

In caso di accumulo di residui di detersivo o di additivi oppure se lo scomparto dell'ammorbidente non è risciacquato correttamente, potrebbe risultare utile pulire il cassetto dosatore.

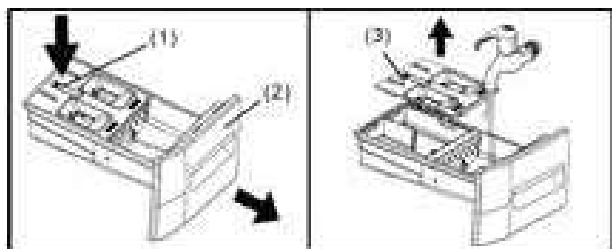

1. Aprire completamente il cassetto del detersivo. Spingere verso il basso il fermo del cassetto (1) ed estrarre il cassetto (2) dall'alloggiamento dell'apparecchio.
2. Rimuovere il coperchio del detersivo liquido (3) tirandolo verso l'alto.
3. Pulire il coperchio del detersivo liquido e la vaschetta del detersivo con acqua corrente. Rimuovere delicatamente gli eventuali residui di detersivo rimasti.
4. Riposizionare il coperchio del detersivo liquido e far scorrere il cassetto del detersivo fino a quando non torna in sede; quindi chiuderlo con cura.

Consiglio: Non mettere in funzione l'apparecchio se la vaschetta dosatrice del detersivo non è in sede. Tenere il cassetto sempre completamente chiuso.

7.2 Pulizia della porta di carico e del cestello

Per i prodotti dotati di programma di pulizia del cestello, vedere la sezione "Funzionamento del prodotto".



Eseguire la procedura di pulizia del cestello ogni 2 mesi.

AVVISO: Utilizzare un prodotto anticalcare adatto alle lavatrici.

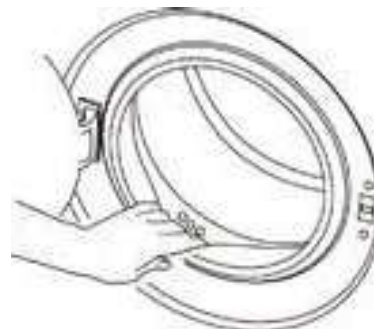

Dopo ogni operazione di pulizia, verificare che non rimangano oggetti estranei all'interno del prodotto.

Se i fori sulla guarnizione della porta mostrati nella figura sono ostruiti, aprirli con uno stecchino. Gli oggetti metallici estranei provocano macchie di ruggine nel cestello. Pulire le macchie sulla superficie del cestello con detersivi per acciaio inossidabile.

In nessun caso utilizzare una paglietta o lana di acciaio per non danneggiare le superfici verniciate, cromate e in plastica.

Consigliamo di strofinare la guarnizione della porta con un panno asciutto e pulito alla fine del programma per rimuovere eventuali residui sulla guarnizione della porta della lavatrice e prevenire la formazione di odori sgradevoli.

7.3 Pulizia della struttura esterna e del pannello di controllo

Strofinare la struttura esterna del prodotto con acqua e sapone o con un detersivo in gel delicato non corrosivo, a seconda delle necessità, e asciugare con un panno morbido. Utilizzare esclusivamente un panno morbido e umido per pulire il pannello di controllo. Non utilizzare prodotti detersivi contenenti candeggina.

7.4 Pulizia dei filtri di immissione dell'acqua

È presente un filtro sia all'estremità di ciascuna valvola di immissione dell'acqua sul retro del prodotto sia all'estremità di ciascun tubo di immissione dell'acqua nel punto di collegamento al rubinetto. Questi filtri impediscono alle sostanze estranee e allo sporco presenti nell'acqua di entrare nel prodotto. Se sporchi, i filtri vanno puliti.



1. Chiudere i rubinetti.
2. Rimuovere i dadi dei tubi di immissione dell'acqua per accedere ai filtri presenti sulle valvole di immissione dell'acqua e pulirli con una spazzola adatta. Se i filtri sono sporchi, rimuoverli dagli alloggiamenti per mezzo di pinze e pulirli nel modo descritto.
3. Rimuovere i filtri presenti sulle estremità piatte dei tubi di immissione dell'acqua insieme alle guarnizioni e pulirli a fondo con acqua corrente.
4. Sostituire con attenzione le guarnizioni e i filtri, serrando i dadi a mano.

7.5 Scarico dell'acqua residua e pulizia del filtro della pompa

Il sistema di filtraggio del prodotto impedisce a oggetti solidi come bottoni, monete e fibre di tessuto di ostruire la girante della pompa durante lo scarico dell'acqua di lavaggio. L'acqua può quindi essere scaricata senza problemi, prolungando la durata di vita della pompa. Se il prodotto non scarica l'acqua al suo interno, il filtro della pompa è probabilmente ostruito. Pulire il filtro ogni volta che risulta ostruito oppure ogni 3 mesi. Scaricare l'acqua prima di pulire il filtro dell'acqua. L'acqua va scaricata completamente anche prima di trasportare il prodotto (ad es. in caso di trasloco).



AVVISO

Gli oggetti estranei rimasti nel filtro della pompa possono danneggiare il prodotto o provocare problemi di rumorosità. Nelle aree geografiche in cui è possibile il congelamento, quando il prodotto non viene utilizzato chiudere il rubinetto, rimuovere il tubo del sistema e scaricare l'acqua dall'interno del prodotto. Dopo ogni uso, chiudere il rubinetto al quale è collegato il tubo principale.

Pulire un filtro sporco e scaricare l'acqua:

1. Scollegare il prodotto dall'alimentazione elettrica.



La temperatura dell'acqua all'interno del prodotto può raggiungere i 90°C. Per evitare il rischio di ustioni, pulire il filtro solo quando l'acqua all'interno del prodotto si è raffreddata.

2. Aprire lo sportello del filtro.

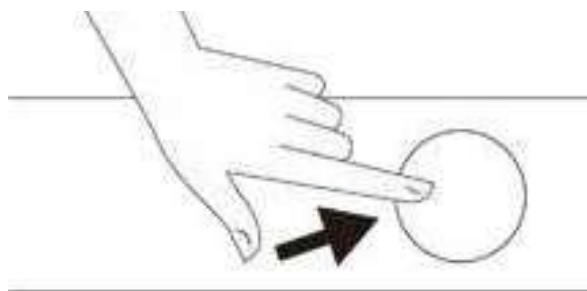

3. Per scaricare l'acqua, seguire le procedure riportate qui sotto.

Se il prodotto non è dotato di tubo di scarico di emergenza, procedere come segue per scaricare l'acqua:



- Posizionare un contenitore capiente davanti al filtro per raccogliere l'acqua del filtro.
 - Quando il filtro della pompa inizia a perdere acqua, allentarlo ruotandolo (in senso antiorario). Raccogliere l'acqua nel contenitore posizionato davanti al filtro. Tenere a portata di mano un panno per asciugare le eventuali perdite di acqua.
 - Ruotare completamente e rimuovere il filtro della pompa una volta scaricata l'acqua dal prodotto.
1. Pulire gli eventuali residui all'interno del filtro e rimuovere le fibre, se presenti, nell'area della girante della pompa.
 2. Riposizionare il filtro.
 3. Se il tappo del filtro è composto da due elementi, chiuderlo premendo sulla linguetta. Se è composto da un solo elemento, prima posizionare le linguette nella parte inferiore in corrispondenza delle fessure e successivamente premere sulla parte superiore per chiuderlo.

8 PROBLEMI E SOLUZIONI



Leggere innanzitutto la sezione "Istruzioni per la sicurezza"!

Anomalie:	Cause possibili/Soluzione:
Una volta chiusa la porta di carico, i programmi non si avviano.	<ul style="list-style-type: none"> • Il tasto Avvio/Pausa non è stato premuto. >>> Premere il tasto Avvio/Pausa. • In caso di carico eccessivo potrebbe risultare difficile chiudere la porta di carico. >>> Ridurre la quantità di bucato e accertarsi che la porta di carico si chiuda correttamente.
Impossibile avviare o selezionare il programma.	<ul style="list-style-type: none"> • Il prodotto è passato in modalità di autoprotezione a causa di un problema di alimentazione (tensione di rete, pressione dell'acqua, ecc.). >>> A seconda del modello di prodotto, selezionare un altro programma ruotando la manopola di selezione del ciclo di lavaggio o tenendo premuto il tasto di accensione/spegnimento per 3 secondi per annullare il programma. Il programma precedente viene annullato. Vedere Annullamento del programma [29]
Presenza di acqua all'interno del prodotto.	<ul style="list-style-type: none"> • All'interno del prodotto è rimasta acqua a causa dei processi di controllo della qualità in fase di produzione. >>> Non si tratta di un guasto: l'acqua non danneggia il prodotto.
Il prodotto non carica l'acqua.	<ul style="list-style-type: none"> • Il rubinetto è chiuso. >>> Aprire il rubinetto. • Il tubo di ingresso dell'acqua è piegato. >>> Raddrizzare il tubo. • Il filtro di ingresso dell'acqua è intasato. >>> Pulire il filtro. • La porta di carico non è chiusa. >>> Chiudere la porta di carico.
Il prodotto non scarica l'acqua.	<ul style="list-style-type: none"> • Il tubo di scarico dell'acqua è intasato o piegato. >>> Pulire o raddrizzare il tubo. • Il filtro della pompa è intasato. >>> Pulire il filtro della pompa.
Il prodotto vibra o è rumoroso.	<ul style="list-style-type: none"> • Il prodotto non è stabile sul pavimento. >>> Regolare i piedini di livellamento in modo che il prodotto sia stabile. • All'interno del filtro della pompa è presente un oggetto estraneo. >>> Pulire il filtro della pompa. • I bulloni di sicurezza per il trasporto non sono stati rimossi. >>> Rimozione dei bulloni di sicurezza per il trasporto. • La quantità di bucato all'interno del prodotto non è sufficiente. >>> Aggiungere bucato al prodotto. • La quantità di bucato caricata all'interno del prodotto è eccessiva. >>> Estrarre una parte del bucato dal prodotto o distribuire manualmente il carico in modo uniforme all'interno del cestello. • Il prodotto è appoggiato contro un oggetto solido. >>> Accertarsi che il prodotto non sia appoggiato contro un oggetto.
Il fondo del prodotto perde acqua.	<ul style="list-style-type: none"> • Il tubo di scarico dell'acqua è intasato o piegato. >>> Pulire o raddrizzare il tubo. • Il filtro della pompa è intasato. >>> Pulire il filtro della pompa.
Il prodotto si è arrestato subito dopo l'avvio del programma.	<ul style="list-style-type: none"> • La lavatrice si è arrestata temporaneamente a causa della bassa tensione. >>> Il prodotto riprenderà a funzionare non appena la tensione sarà tornata al livello normale.
La lavatrice scarica direttamente l'acqua caricata.	<ul style="list-style-type: none"> • Il tubo di scarico non si trova ad un'altezza corretta. >>> Collegare il tubo di scarico dell'acqua seguendo la descrizione riportata nel manuale d'uso.
All'interno del prodotto non è presente acqua durante il lavaggio.	<ul style="list-style-type: none"> • L'acqua si trova in una parte non visibile del prodotto. >>> Non si tratta di un guasto.

<p>Impossibile aprire la porta di carico.</p>	<ul style="list-style-type: none"> • Il blocco della porta di carico è attivo a causa del livello di acqua nel prodotto. >>> Scaricare l'acqua tramite il programma Scarico o Centrifuga. • Il prodotto sta riscaldando l'acqua o è in corso il ciclo di centrifuga. >>> Attendere la fine del programma. • La porta di carico può essersi incastrata a causa della pressione a cui è sottoposta. >>> Tenendo la maniglia, spingere e tirare la porta di carico per sbloccarla e aprirla.
<p>Il lavaggio è più lungo di quanto indicato nel manuale d'uso.</p>	<ul style="list-style-type: none"> • Pressione dell'acqua bassa. >>> Il prodotto attende di aver caricato la corretta quantità di acqua per evitare una qualità di lavaggio insoddisfacente a causa di una quantità insufficiente di acqua. Il tempo di lavaggio viene quindi prolungato. • Tensione bassa. >>> Il tempo di lavaggio viene prolungato per evitare una qualità di lavaggio insoddisfacente in caso di tensione di alimentazione bassa. • Temperatura dell'acqua in ingresso bassa. >>> Il tempo necessario a riscaldare l'acqua è maggiore nelle stagioni fredde. Inoltre, il tempo di lavaggio può essere prolungato per evitare una qualità di lavaggio insoddisfacente. • Il numero di risciacqui e/o la quantità di acqua di risciacquo sono aumentati. >>> La lavatrice aumenta la quantità di acqua di risciacquo quando è necessario un risciacquo ottimale, aggiungendo eventualmente un'ulteriore fase di risciacquo. • È stata prodotta una quantità eccessiva di schiuma e il sistema automatico di assorbimento della schiuma si è attivato per l'uso eccessivo di detersivo. >>> Utilizzare la quantità di detersivo consigliata.
<p>Il conto alla rovescia della durata del programma non è visibile. (Nei modelli con display)</p>	<ul style="list-style-type: none"> • Durante l'operazione di carico dell'acqua il timer potrebbe arrestarsi. >>> Il timer si arresta fino a quando il prodotto non carica la corretta quantità di acqua. La lavatrice attende che la quantità di acqua sia sufficiente per evitare una qualità di lavaggio insoddisfacente a causa della mancanza di acqua. Successivamente il timer riprende il conto alla rovescia. • Durante la fase di riscaldamento il timer potrebbe arrestarsi. >>> Il timer si arresta fino a quando il prodotto non raggiunge la temperatura selezionata. • Durante il ciclo di centrifuga il timer potrebbe arrestarsi. >>> Il sistema di rilevamento automatico di carico sbilanciato si è attivato a causa di una distribuzione non uniforme del bucato all'interno del cestello. • Carico sbilanciato all'interno del prodotto. >>> Il sistema di rilevamento automatico di carico sbilanciato si è attivato a causa di una distribuzione non uniforme del bucato all'interno del cestello.
<p>Il prodotto non passa al ciclo di centrifuga.</p>	<ul style="list-style-type: none"> • Carico sbilanciato all'interno del prodotto. >>> Il sistema di rilevamento automatico di carico sbilanciato si è attivato a causa di una distribuzione non uniforme del bucato all'interno del cestello. • Il prodotto non esegue la centrifuga a meno che l'acqua non sia stata completamente scaricata. >>> Controllare filtro e tubo di scarico. • Si è accumulata una quantità eccessiva di schiuma e il sistema automatico di assorbimento della schiuma si è attivato per l'uso eccessivo di detersivo. >>> Utilizzare la quantità di detersivo consigliata.

<p>Prestazioni di lavaggio insoddisfacenti: bucato ingrigito.</p>	<ul style="list-style-type: none"> • Quantità insufficienti di detersivo utilizzate per un lungo periodo di tempo. >>> Utilizzare la quantità di detersivo consigliata più adatta in base alla durezza dell'acqua e al tipo di bucato. • Lavaggio effettuato a temperature basse per un lungo periodo di tempo. >>> Selezionare la temperatura più adatta per il bucato da lavare. • Quantità insufficienti di detersivo utilizzate con acqua dura. >>> Utilizzare una quantità insufficiente di detersivo con acqua dura provoca la permanenza dello sporco sul tessuto, che con il tempo si ingrigisce. Sarà difficile eliminare l'ingrigimento che si è formato. Utilizzare la quantità di detersivo consigliata più adatta in base alla durezza dell'acqua e al tipo di bucato. • È stata utilizzata una quantità di detersivo eccessiva. >>> Utilizzare la quantità di detersivo consigliata più adatta in base alla durezza dell'acqua e al tipo di bucato.
<p>Prestazioni di lavaggio insoddisfacenti: macchie persistenti o bucato non sbiancato.</p>	<ul style="list-style-type: none"> • È stata utilizzata una quantità di detersivo insufficiente. >>> Utilizzare la quantità di detersivo consigliata più adatta in base alla durezza dell'acqua e al tipo di bucato. • È stata caricata una quantità di bucato eccessiva. >>> Non sovraccaricare il cestello. Caricare con le quantità consigliate in "Tabella dei cicli di lavaggio". • Selezione della temperatura e del programma non corretta. >>> Selezionare la temperatura e il programma più adatti per il bucato da lavare. • È stato utilizzato un tipo di detersivo non corretto. >>> Utilizzare il detersivo originale adatto al prodotto. • Detersivo versato nello scomparto non corretto. >>> Versare il detersivo nello scomparto corretto. Non mischiare candeggina e detersivo.
<p>Prestazioni di lavaggio insoddisfacenti: macchie oleose sul bucato.</p>	<ul style="list-style-type: none"> • Il cestello non viene pulito a intervalli regolari. >>> Pulire il cestello a intervalli regolari. Per questa procedura, vedere https://parts-selfservice.europeanappliances.com/
<p>Prestazioni di lavaggio insoddisfacenti: indumenti con odore sgradevole.</p>	<ul style="list-style-type: none"> • Lavare ripetutamente a basse temperature e/o con programmi brevi può favorire la formazione di odori sgradevoli e la proliferazione di batteri nel cestello. >>> Dopo ogni lavaggio lasciare socchiusi il cassetto del detersivo e la porta di carico del prodotto in modo che si asciughino. Questo evita la proliferazione di batteri all'interno della lavatrice.
<p>Scolorimento dei colori dei tessuti.</p>	<ul style="list-style-type: none"> • È stata caricata una quantità eccessiva di bucato. >>> Non sovraccaricare il cestello. • Il detersivo utilizzato si è inumidito. >>> Tenere i detersivi al sicuro chiusi in un ambiente privo di umidità e non esporli a temperature eccessive. • È stata selezionata una temperatura troppo alta. >>> Selezionare una temperatura e un programma adatti in base al tipo di bucato e al grado di sporco.
<p>La lavatrice non risciacqua bene.</p>	<ul style="list-style-type: none"> • La quantità, la marca e le condizioni di conservazione del detersivo utilizzato non sono corrette. >>> Utilizzare un detersivo adatto alla lavatrice e al bucato. Tenere i detersivi al sicuro chiusi in un ambiente privo di umidità e non esporli a temperature eccessive. • Detersivo versato nello scomparto non corretto. >>> Se il detersivo viene versato nello scomparto del prelavaggio, il prodotto potrebbe utilizzare questo detersivo durante la fase di risciacquo o la fase con l'ammorbidente. Versare il detersivo nello scomparto corretto. • Il filtro della pompa è intasato. >>> Controllare il filtro. • Il tubo di scarico è piegato. >>> Controllare il tubo di scarico.

<p>Il bucato non risulta morbido dopo il lavaggio.</p>	<ul style="list-style-type: none"> • È stata utilizzata una quantità di detersivo insufficiente. >>> Utilizzare una quantità di detersivo insufficiente per la durezza dell'acqua potrebbe far perdere al bucato la sua morbidezza con il passare del tempo. Utilizzare una quantità adatta di detersivo in base alla durezza dell'acqua. • Detersivo versato nello scomparto non corretto. >>> Se il detersivo viene versato nello scomparto del prelavaggio ma non viene selezionato un ciclo di prelavaggio, il prodotto potrebbe utilizzare questo detersivo durante la fase di risciacquo o la fase con ammorbidente. Versare il detersivo nello scomparto corretto. • Detersivo mischiato all'ammorbidente. >>> Non mischiare detersivo e ammorbidente. Lavare il cassetto con acqua calda.
<p>Il bucato non profuma di ammorbidente.</p>	<ul style="list-style-type: none"> • Detersivo versato nello scomparto non corretto. >>> Se il detersivo viene versato nello scomparto del prelavaggio ma non viene selezionato un ciclo di prelavaggio, il prodotto potrebbe utilizzare questo detersivo durante la fase di risciacquo o la fase con ammorbidente. Lavare il cassetto con acqua calda. Versare il detersivo nello scomparto corretto. • Il detersivo è stato mischiato con l'ammorbidente >>> Non mischiare detersivo e ammorbidente. Lavare il cassetto con acqua calda.
<p>Residui di detersivo nel cassetto del detersivo.</p>	<ul style="list-style-type: none"> • Detersivo versato in uno scomparto bagnato. >>> Asciugare il cassetto prima di versare il detersivo. • Il detersivo si è inumidito. >>> Tenere i detersivi al sicuro chiusi in un ambiente privo di umidità e non esporli a temperature eccessive. • Pressione dell'acqua bassa. >>> Controllare la pressione dell'acqua. • Il detersivo all'interno dello scomparto principale si è bagnato caricando l'acqua di prelavaggio. I fori nello scomparto del detersivo sono bloccati. >>> Controllare i fori e pulirli, se otturati. • Problema con le valvole del cassetto del detersivo. >>> Rivolgersi al servizio di assistenza autorizzato. • Detersivo mischiato all'ammorbidente. >>> Non mischiare detersivo e ammorbidente. Lavare il cassetto con acqua calda.
<p>Residui di detersivo sugli indumenti.</p>	<ul style="list-style-type: none"> • La lavatrice potrebbe essere stata sovraccaricata. >>> Non sovraccaricare la lavatrice. • Selezione della temperatura e del programma non corretta. >>> Selezionare la temperatura e il programma più adatti per il bucato da lavare. • Probabile uso di un tipo di detersivo non corretto. >>> Selezionare il detersivo più adatto per il bucato da lavare.
<p>Formazione eccessiva di schiuma all'interno del prodotto.</p>	<ul style="list-style-type: none"> • Sono stati utilizzati detersivi non adatti alla lavatrice. >>> Utilizzare detersivi adatti alla lavatrice. • È stata utilizzata una quantità di detersivo eccessiva. >>> Utilizzare solo una quantità di detersivo sufficiente. • Il detersivo è stato conservato in condizioni inadeguate. >>> Conservare il detersivo in un luogo chiuso e asciutto. Non conservarlo in luoghi troppo caldi. • Alcuni tessuti a rete, ad es. il tulle, possono creare schiuma in eccesso a causa della trama. >>> Utilizzare quantità minori di detersivo per questo tipo di tessuti. • Detersivo versato nello scomparto non corretto. >>> Accertarsi che il detersivo sia versato nello scomparto corretto. • L'ammorbidente viene utilizzato dal prodotto troppo presto. >>> Il problema potrebbe riguardare le valvole o il cassetto del detersivo. Rivolgersi al servizio di assistenza autorizzato.
<p>Fuoriuscita di schiuma dal cassetto del detersivo.</p>	<ul style="list-style-type: none"> • Viene utilizzato troppo detersivo. >>> Una volta mischiati 1 cucchiaino di ammorbidente e ½ litro di acqua, versarli nello scomparto principale del cassetto del detersivo. >>> Utilizzare un detersivo adatto ai programmi e ai carichi massimi indicati in "Tabella dei cicli di lavaggio". Quando si utilizzano sostanze chimiche aggiuntive (smacchiatore, candeggina, ecc.), ridurre la quantità di detersivo.

<p>Bucato bagnato alla fine del programma.</p>	<p>Si è formata una quantità eccessiva di schiuma e il sistema automatico di assorbimento della schiuma si è attivato per l'uso eccessivo di detersivo. >>> Utilizzare la quantità di detersivo consigliata.</p>
<p>Impossibile avviare la lavatrice o il programma.</p>	<ul style="list-style-type: none"> • Il cavo di alimentazione non è inserito. >>> Accertarsi che il cavo di alimentazione sia ben inserito. • Il programma non è stato impostato o il tasto Avvio/Pausa non è stato premuto. >>> Accertarsi che il programma sia stato impostato e che la lavatrice non sia in modalità Standby. • È stato attivato il Blocco bambini. >>> Disabilitare il Blocco bambini.
<p>Il bucato risulta infeltrito, scolorito, sbiadito o danneggiato.</p>	<ul style="list-style-type: none"> • Il programma selezionato potrebbe non essere adatto al tipo di bucato. >>> Controllare l'etichetta di lavaggio degli indumenti e selezionare il programma adatto. <p>La lavatrice non passa al ciclo di centrifuga quando il bucato è distribuito non uniformemente nel cestello per non danneggiare il prodotto e l'ambiente circostante. Ridistribuire il bucato ed eseguire nuovamente la centrifuga. Il cestello non è stato pulito a intervalli regolari. Pulire il cestello a intervalli regolari. Vedere https://parts-selfservice.europeanappliances.com/en/landing.</p> <div style="border: 1px solid black; padding: 5px; margin: 10px 0;">  <p>Se, dopo aver seguito le istruzioni riportate in questa sezione, non si riesce a risolvere il problema, rivolgersi al proprio rivenditore o al servizio di assistenza autorizzato. In nessun caso provare a riparare da soli un prodotto non funzionante.</p> </div> <p>Vedere anche 2 Pulizia della porta di carico e del cestello [31].</p>

Codice	Descrizione guasto	Cause possibili
E02	Anomalia nell'afflusso di acqua	<ol style="list-style-type: none"> 1. Verificare che il rubinetto sia aperto; 2. Verificare che il tubo di ingresso non sia piegato; 3. Pulire il filtro della presa d'acqua nella parte posteriore dell'apparecchio. Potrebbe essere ostruito dalla presenza di calcare o altri residui; 4. La pressione dell'acqua è troppo bassa o il rubinetto non è aperto completamente; 5. L'apparecchio non è installato correttamente, e questo causa un effetto sifone. Collegare il tubo di scarico seguendo le istruzioni per l'uso; 6. Il tubo di scarico non rispetta l'altezza richiesta (verificare il valore nelle istruzioni per l'uso).
E03	Scarico anomalo	Pulire il filtro della pompa di scarico.
E05	Guasto al sensore NTC per la temperatura dell'acqua	Malfunzionamento del relativo componente.
E11	Guasto al sensore NTC del condensatore o dell'asciugatrice	
EE0	Circuito aperto del tubo di riscaldamento dell'acqua	
EE1	Cortocircuito del tubo di riscaldamento dell'acqua o dell'asciugatrice	
U4	Errore di blocco dell'oblò	
EA2	Livello dell'acqua troppo alto	
EA1	Guasto all'interruttore di livello dell'acqua	
Eb02	Tensione di alimentazione troppo bassa	Scollegare l'apparecchio, attendere 10 minuti e inserire di nuovo la spina nella presa di corrente.
Eb04	Tensione di alimentazione troppo alta	
Eb08	Anomalia di funzionamento del motore	Ridurre il carico di bucato seguendo le istruzioni per l'uso.
Eb20	Anomalia IPM o temperatura eccessiva di IPM e motore	Ridurre il carico di bucato seguendo le istruzioni per l'uso.
Eb90	Ripristino del timeout	
EC1	Comunicazione anomala tra display e inverter	Scollegare l'apparecchio, attendere 2 minuti e inserire di nuovo la spina nella presa di corrente.
EC2	Comunicazione anomala tra display e controllo principale	
H	Temperatura elevata	Ridurre la temperatura.

9 ESCLUSIONE DI RESPONSABILITÀ/AVVERTENZA

Alcuni guasti (semplici) possono essere risolti adeguatamente dall'utente finale senza incorrere in problemi di sicurezza o di usi non sicuri, a condizione che gli interventi siano effettuati nei limiti e in conformità alle seguenti istruzioni (vedere la sezione "Autoriparazione"). Quindi, a meno che non siano autorizzati dalla seguente sezione "Autoriparazione", gli interventi devono essere affidati a riparatori professionisti abilitati al fine di evitare problemi di sicurezza. Un riparatore professionista abilitato è un riparatore professionista a cui il produttore ha concesso l'accesso alle istruzioni e all'elenco dei pezzi di ricambio del prodotto conformemente alle modalità descritte nella legislazione ai sensi della Direttiva 2009/125/CE.

Tuttavia, solo il centro di assistenza (ovvero i riparatori professionisti autorizzati) contattabile tramite il numero di telefono indicato nel manuale d'uso/scheda di garanzia o tramite il proprio rivenditore autorizzato può fornire assistenza conformemente ai termini della garanzia. Tenere quindi presente che le riparazioni effettuate da riparatori professionisti, ma non autorizzati da Beko, annulleranno la garanzia.

Autoriparazione

Un'autoriparazione può essere effettuata dall'utente finale per i seguenti pezzi di ricambio: porta, guarnizioni e cerniera della porta, altre guarnizioni, sistema di chiusura della porta e accessori in plastica come i cassettei dosatori di detersivo (un elenco aggiornato è disponibile anche su support.beko.com a partire dal 1° marzo 2021). Inoltre, per garantire la sicurezza del prodotto e prevenire il rischio di lesioni gravi, le autoriparazioni devono essere eseguite seguendo le istruzioni disponibili nel manuale d'uso per l'autoriparazione o su parts-selfservice.europeanappliances.com.

Prima di qualsiasi intervento di autoriparazione, scollegare il prodotto dall'alimentazione elettrica per motivi di sicurezza.

Le riparazioni e i tentativi di riparazione effettuati dagli utenti finali su pezzi non inclusi nell'elenco e/o senza seguire le istruzioni disponibili nei manuali d'uso per l'autoriparazione o su support.beko.com potrebbero generare problemi di sicurezza

non attribuibili a support.beko.com, annullando la garanzia del prodotto. Si raccomanda quindi vivamente agli utenti finali di non tentare di riparare pezzi di ricambio non inclusi nell'elenco summenzionato, ma di contattare riparatori professionisti autorizzati o riparatori professionisti abilitati. Qualsiasi tentativo di riparazione effettuato dagli utenti finali potrebbe generare problemi di sicurezza, danneggiare il prodotto e persino provocare incendi, allagamenti, folgorazioni e gravi lesioni personali. A puro titolo di esempio, gli interventi seguenti devono essere effettuati da riparatori professionisti autorizzati o riparatori professionisti abilitati: motore, gruppo pompa, scheda principale, scheda motore, scheda display, riscaldatori, ecc. Il produttore/rivenditore non sarà ritenuto responsabile nel caso in cui gli utenti finali non abbiano rispettato le indicazioni summenzionate.

