

KICGR52X2



Famiglia	Cappa
Tipologia	Integrata a gruppo
Design	A scomparsa
Filtraggio	A espulsione
Controllo elettronico	Sì
Aspirazione perimetrale	Sì
Materiale	Inox
Tipo Inox	Satinato
Codice EAN	8017709346065
Larghezza cappa	52 cm



Estetica

Estetica	Universale	Finitura	Satinato
Colore	Acciaio Inox	Logo	Serigrafato

Comandi



Regolazione comandi	Tasti elettronici	Display	1 a LED
Colore led	Rosso		

Caratteristiche Tecniche



N° di luci	2	N° di filtri	1
Tipo di Luce	LED	Filtri antigrasso	Alluminio
Potenza luce	1 W	Indicatore cambio filtri	Sì
Temperatura di Colore della luce (°K)	4000 °K	Diametro imbocco motore	150 mm
Capacità massima d'aspirazione in modalità libera (P0)	700 m ³ /h	Distanza minima installazione da piano cottura gas	650 mm
Potenza motore	250 W	Distanza minima installazione da piano cottura elettrico	550 mm

	Capacità d'aspirazione (IEC 61591) [m ³ /h]	Rumorosità (IEC 60704-2-13) [dBA]
Velocità 1	260	54
Velocità 2	410	59
Velocità 3	580	66
Velocità Intensiva	670	69

Dotazione Accessori Inclusi

Riduzione tubo Sì

Prestazioni / Etichetta Energetica



Efficienza di consumo annuale (AEC)	54 kWh/a	Emissione ponderata di potenza acustica alla velocità massima (SPEmax)	66 dBA
Classe di efficienza energetica (EEC)	A	Emissione ponderata di potenza acustica alla velocità intensiva (SPEboost)	69 dBA
Efficienza fluido dinamica (FDE)	29,2	Assorbimento in Off-mode (Po)	0,49 W
Classe di efficienza fluido dinamica (FDEC)	A	Fattore di aumento del tempo (F)	0,9
Efficienza di illuminazione (LE)	73 lux/W	Indice di efficienza energetica	51,6
Classe di efficienza di illuminazione (LEC)	A	Portata d'aria misurata nella condizione di massima efficienza (Qbep)	370 m ³ /h
Efficienza di filtraggio grassi (GFE)	75,1 %	Pressione d'aria misurata nella condizione di massima efficienza (Pbep)	440 Pa
Classe di efficienza filtraggio grassi (GFEC)	C	Potenza elettrica assorbita nella condizione di massima efficienza (Wbep)	155 W
Portata d'aria alla velocità minima (Qmin)	260 m ³ /h	Potenza nominale del sistema di illuminazione (WL)	2.2 W
Portata d'aria alla velocità massima (Qmax)	580 m ³ /h	Illuminazione media del sistema di illuminazione sul piano di cottura (Emiddle)	160 lux
Portata d'aria alla velocità intensiva (Qboost)	670 m ³ /h	Livello sonoro nella configurazione più elevata (Lwa)	66 dBA
Emissione ponderata di potenza acustica alla velocità minima (SPEmin)	54 dBA		

Collegamento Elettrico

Dati nominali di collegamento elettrico 252 W
Tensione 220-240 V

Frequenza 50-60 Hz
Lunghezza cavo di alimentazione 1500 mm

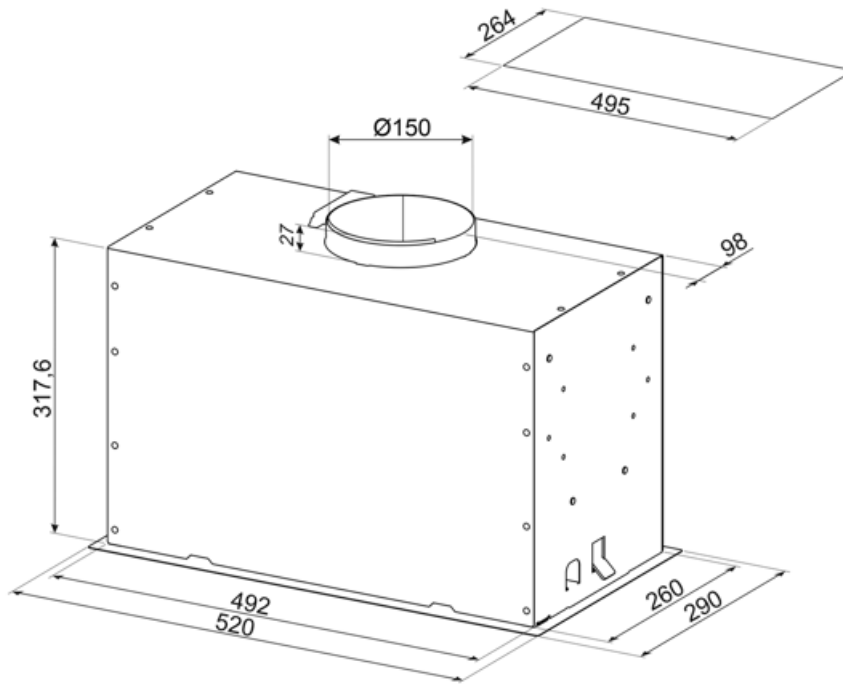

Accessori non inclusi

KITFC152

Charcoal filters Round Kit 2 pieces













KITVENT150

Imbocco motore 150 mm con valvola di non ritorno



Glossario simboli

-  **Ricambio aria 24 h:** La funzione Ricambio aria 24 h crea un ricircolo continuo dell'aria, attivando il motore alla minima velocità con un'aspirazione di 10 min. ogni ora per 24 ore.
-  **Auto-Vent:** Grazie alla funzione Auto-Vent la velocità di aspirazione della cappa si regola automaticamente in base alla temperatura e alla potenza selezionate sul piano cottura.
-  **Energy label:** (A, B, C, D, E, F, G, H, I, J, K, L, M, N, O, P, Q, R, S, T, U, V, W, X, Y, Z)
-  **Segnale luminoso:** Un segnale luminoso si accende quando occorre sostituire i filtri a carboni attivi.
-  **Zona perimetrale:** Questo tipo di aspirazione si concentra sulla zona perimetrale. Oltre a migliorare l'estetica della cappa, coprendone i filtri, permette di avere una superficie di aspirazione più ampia e di offrire una maggiore silenziosità, limitando le vibrazioni dei filtri.
-  **Filtri antigrasso:** I filtri antigrasso depurano l'aria dai grassi della cottura. Sono facilmente smontabili per la loro pulizia periodica.
-  **Spegnimento automatico:** L'opzione Spegnimento automatico consente di programmare l'orario di disattivazione della cappa che continuerà a purificare l'aria fino a quando si spegnerà automaticamente.
-  **Display LED:** Per ottimizzare le prestazioni e semplificare al massimo l'utilizzo dell'elettrodomestico, alcune lavabiancheria e alcuni frigoriferi sono dotati di un display LED che permette di visualizzare lo stato di funzionamento del prodotto.
-  **Luce:** Le cappe sono dotate di lampade a LED. La luce può essere accesa indipendentemente dalla ventola di aspirazione e consentire, così, di illuminare il piano di lavoro.
-  **Funzione Turbo:** La funzione Turbo permette di azionare la cappa alla massima potenza, per velocizzare l'eliminazione degli odori più persistenti.