

MACCHINA PER CAFFÈ

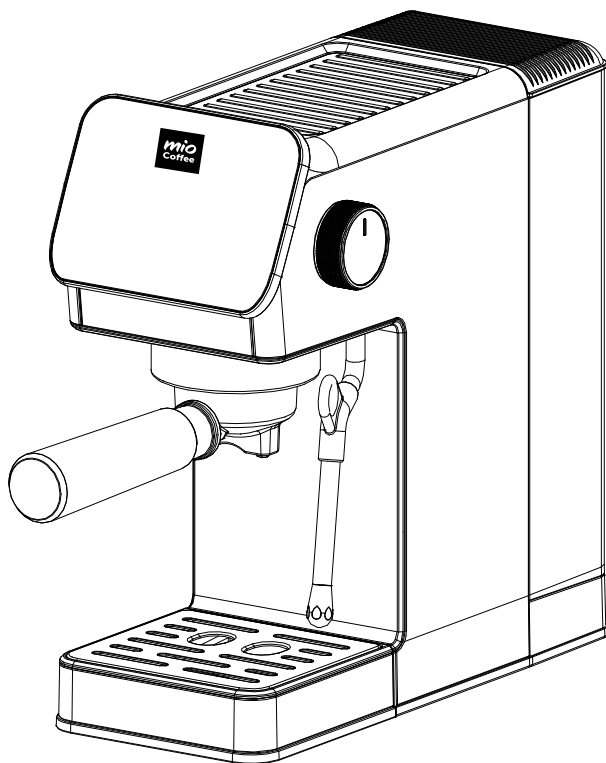

Prima di procedere all'uso, leggere con attenzione e conservare per un uso futuro.

ISTRUZIONI PER L'USO | XDLP1110BK



Grazie per aver acquistato questo prodotto XD.

Leggere attentamente questo manuale prima del primo utilizzo, anche se si ha familiarità con questo tipo di prodotto.

Le precauzioni di sicurezza contenute nel presente documento riducono il rischio di incendi, scosse elettriche e lesioni se vengono rispettate correttamente.

Conservare il manuale in un luogo sicuro per riferimenti futuri.

Se applicabile, passare queste istruzioni al prossimo proprietario dell'apparecchio.

INDICE

IMPORTANTI INFORMAZIONI DI SICUREZZA	PAG.	3
DESCRIZIONE PRODOTTO	PAG.	6
PANNELLO DI CONTROLLO	PAG.	7
DATI TECNICI	PAG.	7
INSTALLAZIONE DEL FILTRO	PAG.	8
PRIMA DEL PRIMO UTILIZZO	PAG.	8
PRERISCALDAMENTO	PAG.	9
PREPARARE IL CAFFÈ ESPRESSO	PAG.	10
PREPARARE L'ACQUA CALDA	PAG.	11
SCHIUMARE IL LATTE / PREPARARE IL CAPPUCCINO	PAG.	11
IMPOSTARE LA QUANTITÀ DI EROGAZIONE	PAG.	13
PULIZIA E MANUTENZIONE	PAG.	14
RISOLUZIONE DEI PROBLEMI	PAG.	15
SMALTIMENTO - INFORMAZIONI AGLI UTENTI	PAG.	17
GARANZIA	PAG.	18



IMPORTANTI INFORMAZIONI DI SICUREZZA

Leggere attentamente tutte le istruzioni prima di mettere in funzione l'apparecchio e conservarle per riferimenti futuri.

Quando si utilizza un prodotto alimentato elettricamente. Le precauzioni di sicurezza di base devono essere sempre seguite.



AVVERTENZA: per ridurre il rischio di incendi, scosse elettriche o lesioni a persone o cose:

- Utilizzare sempre il prodotto da una fonte di alimentazione della stessa tensione, frequenza e potenza come indicato sulla targhetta di identificazione del prodotto.
- Questo prodotto utilizza una spina con messa a terra. Assicurati che la presa di corrente sia ben collegata a terra.
- Assicurarsi che il cavo di alimentazione non sia collegato alle parti riscaldanti della macchina da caffè.
- Non immergere il cavo, la spina o l'unità in acqua o altri liquidi.
- Questo prodotto è stato progettato esclusivamente per uso domestico. Per qualsiasi uso commerciale, uso inappropriato o mancato rispetto delle istruzioni, il produttore non si assume alcuna responsabilità e la garanzia non è più valida.
- Non utilizzare all'aperto.
- Non utilizzare l'apparecchio per usi diversi da quelli previsti.
- Assicurarsi che tutti i materiali di imballaggio, le etichette o gli adesivi siano stati rimossi dal dispositivo e accessori prima del primo utilizzo.
- È necessaria un'attenta supervisione quando l'apparecchio viene utilizzato da o vicino a bambini.
- Questo apparecchio non è destinato all'uso da parte di persone (compresi i bambini) con capacità fisiche, sensoriali o mentali ridotte, o con mancanza di esperienza e conoscenza, a meno che non siano fornite istruzioni relative all'uso dell'apparecchio da parte di una persona responsabile della loro sicurezza.
- I bambini devono essere sempre sorvegliati per assicurarsi che non giochino con questo prodotto. Non permettere ai bambini di usarlo

come un giocattolo.

- **Fare attenzione a non scottarsi con il vapore.**

- Non toccare le parti calde della macchina da caffè (come tubo del latte, imbuto metallici durante il funzionamento), ma solo le parti in plastica o il manico a temperatura più bassa.
- Prestare attenzione durante la manipolazione dell'apparecchio.
- Non lasciare mai il prodotto incustodito durante l'uso.
- Utilizzare la macchina per il caffè su un piano di lavoro o su una superficie piana.
- Assicurarsi che tutte le parti siano montate correttamente prima di accendere l'apparecchio.
- Spegnerne e scollegare sempre l'apparecchio prima dell'uso, prima di rimuovere o collegare parti e prima della pulizia. Afferrare la spina quando si scollega, non tirare il cavo.
- Assicurarsi sempre che le mani siano asciutte prima di rimuovere la spina dalla presa di corrente.
- Verificare regolarmente che il cavo di alimentazione non sia danneggiato.
- Non utilizzare l'apparecchio se non funziona correttamente o se il cavo di alimentazione è danneggiato. Un cavo di alimentazione danneggiato deve essere sostituito dal produttore o dal suo centro di assistenza autorizzato. Il cavo di alimentazione non deve essere sostituito dall'utente.
- Scollegare il cavo di alimentazione prima di utilizzare o pulire la macchina per il caffè e assicurarsi che il prodotto si sia completamente raffreddato prima di installare o rimuovere parti della macchina per il caffè o prima di pulirla.
- Non utilizzare l'apparecchio con una prolunga per evitare il sovraccarico del prodotto.
- Non lasciare che il cavo penda dal bordo di un tavolo o di un piano di lavoro. Non lasciare che tocchi superfici calde o che si annodi.
- Non posizionare l'apparecchio sopra o vicino a fornelli a gas o elettrici caldi, o in un forno riscaldato.
- Evitare il contatto tra il cavo e le superfici calde.

- È severamente vietato utilizzare la macchina da caffè senza acqua nel serbatoio.
- **Quando la macchina da caffè è in funzione, il sistema è sotto alta pressione.**



PER EVITARE USTIONI È SEVERAMENTE VIETATO TOGLIERE IL PORTAFILTRO QUANDO LA MACCHINA È IN FUNZIONE.

Prima di togliere il portafiltro, assicurarsi che la macchina smetta di funzionare o sia spenta.

- Collegare la macchina per il caffè prima dell'uso e disattivare tutte le funzioni prima di scollegarla.
- L'uso di accessori non consigliati dal produttore può causare malfunzionamenti.
- Non usare mai detergenti aggressivi, abrasivi o caustici per pulire questo apparecchio. Non pulire con pagliette metalliche. I pezzi possono staccarsi dal tampone e toccare le parti elettriche, comportando il rischio di scosse elettriche.
- Se l'apparecchio viene ceduto a un nuovo proprietario, assicurarsi che questo manuale sia conservato con l'apparecchio.
- Le avvertenze, le precauzioni e le istruzioni descritte in questo manuale dell'utente non possono coprire tutte le possibili condizioni o situazioni che potrebbero verificarsi. La responsabilità generale per l'uso sicuro di questo apparecchio è dell'operatore.
- Non utilizzare su veicoli o imbarcazioni in movimento.

DESCRIZIONE PRODOTTO

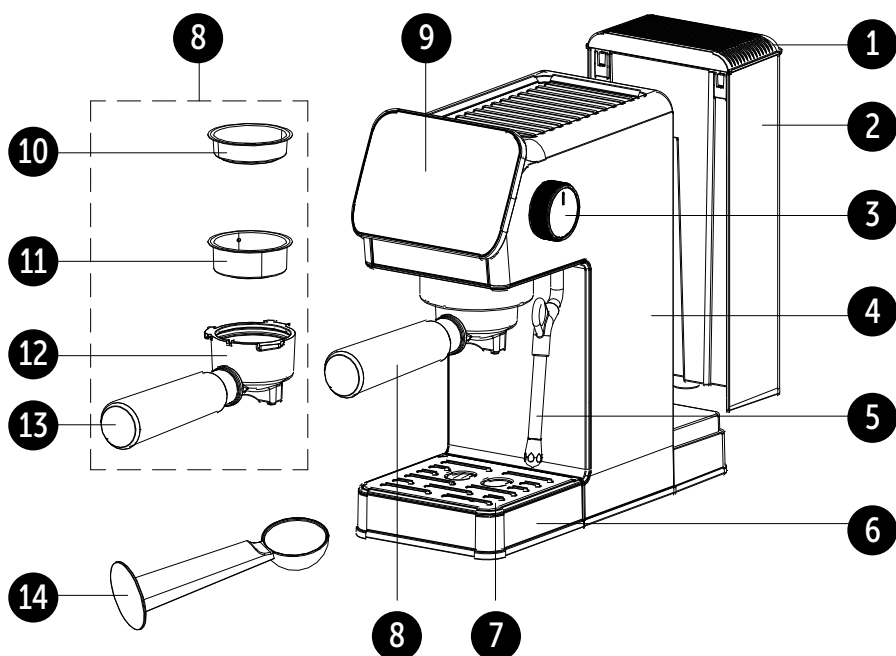

1. Coperchio serbatoio acqua
2. Serbatoio dell'acqua
3. Manopola cottura a vapore
4. Alloggio
5. Lancia vapore
6. Vassoio raccogli gocce
7. Piatto raccogli gocce

8. Set di imbuto
9. Pannello di controllo
10. Filtro singolo
11. Doppio filtro
12. Imbuto metallico
13. Maniglia dell'imbuto
14. Misurino 2 in 1

PANNELLO DI CONTROLLO



DATI TECNICI

Alloggiamento in acciaio inox
Pannello di controllo digitale Touch
Pompa ULKA con pressione 20 Bar
Funzioni: Colpo Singolo/Doppio, Acqua Calda
Controllo meccanico per montare la schiuma di latte
Funzione preinfusione
Serbatoio acqua rimovibile da 1,2 litri
Temperatura regolabile PID
Ugello vapore ruotabile a 270°
Filtro Porta da 52 mm
1 filtro da una tazza
1 filtro da due tazze
1 cucchiaino e pressino 2 in 1
Piedini antiscivolo

1350W max
AC 230V
50Hz
Lunghezza cavo: 1m
Dimensione: 299x143x309mm
Peso: 3,5kg

INSTALLAZIONE DEL FILTRO

- 1 Per prima cosa posizionare il filtro con la sua protuberanza nella stessa posizione di apertura dell'imbuto.
- 2 Successivamente ruotare il filtro di circa 90° in senso orario o antiorario.

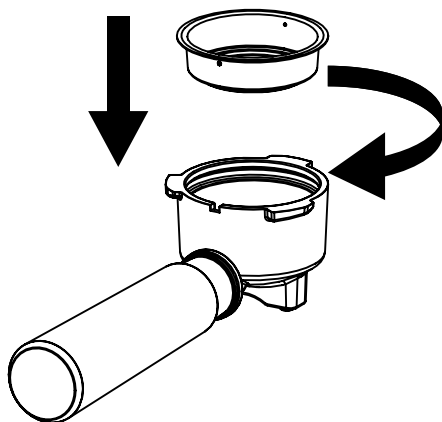



PRIMA DEL PRIMO UTILIZZO

- Pulire tutte le parti prima di utilizzare l'elettrodomestico per la prima volta.
- Srotolare la quantità di cavo necessaria dalla custodia del cavo nella parte inferiore dell'alloggiamento del motore e collegarlo a una presa.

Per garantire un ottimo sapore alla prima tazza di caffè, sciacquare la caffettiera con acqua tiepida come segue:

1. Rimuovere il serbatoio dell'acqua.
2. Versare acqua pura nel serbatoio dell'acqua e il livello dell'acqua non deve superare il segno "MAX" nel serbatoio dell'acqua. Quindi chiudere il coperchio del serbatoio.

NOTA: questo apparecchio è dotato di un serbatoio dell'acqua rimovibile per una facile pulizia; riempire prima il serbatoio con acqua, quindi assemblare il serbatoio dell'acqua con l'apparecchio.



3. Mettere il filtro nell'imbuto (senza polvere di caffè nel filtro), tenere la maniglia dell'imbuto, montare il portafiltro in posizione  dalla macchina per il caffè, quindi ruotare in senso antiorario in posizione 

per bloccare il portafiltro.

4. Posizionare una tazzina da caffè sul vassoio antigoccia e assicurarsi che la manopola della vaporizzazione sia in posizione verticale "spento".
5. Collegarlo all'alimentazione, premere il pulsante di accensione principale sul pannello e l'icona di accensione farà lampeggiare la spia di funzionamento. L'apparecchio inizia a preriscaldarsi finché la spia tazza singola/doppia tazza/vapore non si accende.
6. Per prima cosa, metti una tazza sotto la lancia vapore. In secondo luogo, ruotare la manopola del vapore sulla posizione , quindi l'acqua calda uscirà dalla lancia per pulire il tubo interno, mentre il gas all'interno dell'apparecchio verrà scaricato. Una volta scaricata una quantità adeguata di acqua calda, ruotare la manopola della vaporizzazione in posizione verticale "spento".
7. Premere il pulsante "ESPRESSO X 2", attendere qualche istante e dall'apparecchio uscirà acqua calda. Quando l'apparecchio smette di funzionare, è possibile pulire gli accessori e scaricare l'acqua di scarico.

PRERISCALDAMENTO

Per preparare una tazza di buon caffè espresso caldo, si consiglia di preriscaldare l'apparecchio prima di fare il caffè, compreso l'imbuto metallico, il filtro di erogazione e la tazza, in modo che il sapore del caffè non possa essere influenzato dalle parti fredde.

1. Rimuovere il serbatoio dell'acqua, aprire il coperchio e aggiungere una quantità adeguata di acqua nel serbatoio, che non deve superare il segno "Max". Quindi montare correttamente il serbatoio dell'acqua con l'apparecchio.
2. Mettere il filtro nell'imbuto (senza polvere di caffè nel filtro), tenere la maniglia dell'imbuto, montare il portafiltro in posizione  sulla macchina per il caffè, quindi ruotare in senso antiorario in posizione  per bloccare il portafiltro.
3. Mettere una tazzina da caffè sul piatto raccogliogocce.
4. Collegare l'apparecchio alla rete elettrica e assicurarsi che la manopola della cottura a vapore sia in posizione verticale "spento".
5. Premere il pulsante di accensione principale sul pannello e l'icona di accensione farà lampeggiare la spia di funzionamento. L'apparecchio inizia a preriscaldarsi fino all'accensione delle spie tazza singola/doppia tazza/vapore.



PREPARARE IL CAFFÈ ESPRESSO

1. Rimuovere l'imbuto ruotandolo in senso orario e inserire il filtro singolo/ doppio nell'imbuto. Aggiungi la polvere di caffè macinato al filtro con il misurino 2 in 1 e usa il lato pressino del cucchiaino per pressare correttamente la polvere. Quindi pulire la polvere in eccesso sull'imbuto e sul bordo del filtro.

ATTENZIONE: Il filtro metallico riscaldato deve essere lasciato raffreddare prima di essere rimosso dall'imbuto per evitare scottature. Prestare attenzione a non scottarsi.

Aggiungi la miscela di caffè.

- A. Seguire le istruzioni sopra riportate per montare il filtro nell'imbuto
- B. Aggiungere nel filtro la polvere di caffè fresca e macinata fine.
- C. Premere la potenza del caffè con la potenza adeguata. (È necessaria una quantità adeguata di polvere di caffè. Se c'è troppa polvere, l'imbuto non può essere montato sull'apparecchio. Se c'è poca polvere, il caffè non avrà un buon sapore.)
- D. Pulire la polvere in eccesso sul bordo del filtro e assicurarsi che l'imbuto sia montato nella posizione corretta

2. Montare il portafiltro in posizione  sulla macchina per il caffè, quindi ruotare in senso antiorario in posizione  per bloccare il portafiltro.
3. Metti una tazza calda sul piatto raccogliogocce. (Si consiglia di preparare un po' di acqua calda con la tazza prima di preparare una tazza di caffè.)
4. Scegli la funzione "ESPRESSO" o "ESPRESSO X 2" e il tuo caffè verrà preparato.
5. Una volta raggiunta la quantità di caffè preimpostata, la macchina per il caffè si fermerà automaticamente e il caffè sarà pronto.

ATTENZIONE: Si prega di non lasciare incustodito l'apparecchio mentre si prepara una tazza di caffè, perché in alcuni casi potrebbe essere necessario il funzionamento manuale.

6. Dopo aver preparato il caffè, attendere qualche istante. Quindi rimuovere l'imbuto in senso orario e rimuovere il caffè macinato usato.
7. Quando il filtro e l'imbuto si saranno sufficientemente raffreddati, potrete pulirli con acqua.

PREPARARE L'ACQUA CALDA

1. Rimuovere il serbatoio dell'acqua e aprire il coperchio del serbatoio per riempirlo con l'acqua desiderata, il livello dell'acqua non deve superare il segno "MAX" nel serbatoio dell'acqua. Quindi posizionare correttamente il serbatoio dell'acqua nell'apparecchio e chiudere il coperchio del serbatoio.
2. Collegare l'apparecchio alla rete elettrica e attendere che il preriscaldamento sia terminato.
3. Ruotare la manopola sulla posizione acqua calda . (Mettere prima una tazza sotto la lancia vapore)
4. L'acqua calda uscirà dall'erogatore del vapore.
5. Una volta ottenuta la quantità desiderata di acqua calda, ruotare la manopola in posizione verticale "OFF" e l'acqua calda smetterà di fuoriuscire.

ATTENZIONE: Prestare attenzione a non scottarsi.

SCHIUMARE IL LATTE / PREPARARE IL CAPPUCCINO

Otteni una tazza di cappuccino quando riempi una tazza di caffè espresso con la schiuma di latte.

Metodo:

1. Preparare prima l'espresso con un contenitore sufficientemente grande secondo la parte "PREPARARE IL CAFFÈ ESPRESSO".
2. Premere il pulsante del vapore, l'indicatore del vapore lampeggerà. Quando l'indicatore del vapore diventa fisso, il preriscaldamento del vapore è terminato.
3. Riempire una caraffa con circa 150g di latte intero per ogni cappuccino da preparare, si consiglia di utilizzare latte intero a temperatura di frigorifero (non bollente!).

Nota: nella scelta della dimensione della caraffa, si consiglia che il diametro non sia inferiore a 70 ± 5 mm e tenere presente che IL LATTE AUMENTA DI VOLUME DI 2 VOLTE, assicurarsi che l'altezza della caraffa sia sufficiente.

4. Inserire la lancia vapore nel latte, ruotare la manopola sulla posizione , uscirà vapore dall'uscita vapore. Quindi spostare l'uscita della lancia vapore in una posizione vicina alla superficie del latte e inclinare la lancia vapore rispetto alla superficie del latte con una certa angolazione,

mescolare una certa quantità di aria e schiumare il latte. (Prima di montare la schiuma del latte, rilasciare vapore per 10 secondi con altre tazze vuote per ottenere un migliore effetto della schiuma).

5. Una volta raggiunto lo scopo richiesto, è possibile riportare la manopola in posizione verticale .

Nota: pulire l'uscita del vapore con una spugna bagnata immediatamente dopo che il vapore ha smesso di generarsi, ma fare attenzione a non ferirsi!

6. Versare il latte schiumato e la schiuma nell'espresso preparato, ora il cappuccino è pronto. Dolcificare a piacere e, se lo si desidera, spolverizzare la schiuma con un po' di cacao in polvere.

Nota: se si desidera preparare nuovamente il caffè dopo aver montato la schiuma del latte, è necessario prima raffreddare la macchina.

7. Dopo aver premuto "SINGLE-CUP Tazza singola" o "DOUBLE-CUP Tazza doppia", l'indicatore del caffè lampeggerà rapidamente se la temperatura è troppo alta, a questo punto è necessario ridurre la temperatura seguendo l'operazione come di seguito:

8. Metti una tazza sotto la lancia vapore, gira la manopola su acqua calda



, la macchina pomperà automaticamente l'acqua per raffreddarla.

Quando la temperatura scende, la pompa si fermerà automaticamente e sarà necessario riportare la manopola in posizione verticale "OFF".

Quindi puoi preparare di nuovo il caffè.

Se non si desidera preparare il caffè quando viene visualizzato l'avviso di temperatura elevata, è possibile premere nuovamente il pulsante "SINGLE-CUP Tazza singola" o "DOUBLE-CUP Tazza doppia" per annullare.

IMPOSTARE LA QUANTITÀ DI EROGAZIONE

1. QUANTITÀ DI EROGAZIONE IN TAZZA SINGOLA:

Tenere premuto il pulsante "SINGLE-CUP Tazza singola" per 3 secondi per accedere alla modalità di regolazione automatica del tempo del caffè per tazza singola.

Premere nuovamente il pulsante "SINGLE-CUP", il caffè inizia ad erogare e contemporaneamente l'indicatore "SINGLE-CUP" lampeggia. Una volta ottenuta la quantità desiderata, premere nuovamente il pulsante "SINGLE-CUP", la regolazione termina e il caffè smette di erogare.

Intervallo di regolazione automatica del tempo del caffè per tazza singola: da 15 secondi a 25 secondi.

2. QUANTITÀ DI EROGAZIONE IN TAZZA DOPPIA:

Tenere premuto il pulsante "DOUBLE-CUP Tazza doppia" per 3 secondi per accedere alla modalità di regolazione automatica del tempo del caffè per doppia tazza.

Premere nuovamente il pulsante "DOUBLE-CUP", il caffè inizia ad erogare e contemporaneamente l'Indicatore "DOUBLE-CUP" lampeggia. Una volta ottenuta la quantità desiderata, premere nuovamente il pulsante "DOUBLE-CUP", la regolazione termina e il caffè smette di erogare.

Intervallo di regolazione automatica del tempo del caffè per doppia tazza: da 26 secondi a 46 secondi.

3. RIPRISTINO IMPOSTAZIONI DI FABBRICA:

Dopo aver tenuto premuto il pulsante Tazza singola/Doppia tazza per 3 secondi contemporaneamente, l'indicatore Tazza singola/Doppia tazza sarà sempre acceso, la spia del vapore e la spia di alimentazione lampeggiano una volta e le impostazioni di fabbrica vengono ripristinate con successo.

4. FUNZIONE DI ARRESTO AUTOMATICO/STAND-BY

1. Quando l'acqua calda continua a fuoriuscire per 90 secondi, la pompa si fermerà automaticamente e l'indicatore del caffè lampeggerà.
2. Se si continua a produrre vapore per 180 secondi, la pompa si fermerà automaticamente e l'indicatore del vapore lampeggerà.
3. In qualsiasi condizione dopo aver premuto il pulsante di accensione, se non viene eseguita alcuna operazione entro 29 minuti, l'apparecchio entrerà in modalità sospensione. Tutti gli indicatori sono spenti, il tubo di riscaldamento non è riscaldato e l'intera macchina è spenta. Premere qualsiasi pulsante per riavviare in modalità sospensione.

PULIZIA E MANUTENZIONE

1. Scollegare la fonte di alimentazione e lasciare raffreddare completamente la macchina per il caffè prima di pulirla.
2. Pulire regolarmente l'alloggiamento della macchina per il caffè con un panno umido.
3. Staccare dall'apparecchio principale e pulire regolarmente il serbatoio dell'acqua, il vassoio raccogli gocce e la piastra raccogli gocce. Possono essere lavati con una spugna morbida e detergente per piatti, quindi asciugarli.

Nota: non pulire con alcool o detersivi solventi. Non immergere mai l'alloggiamento in acqua per la pulizia. NON utilizzare materiali di pulizia abrasivi, aggressivi o caustici, poiché potrebbero causare danni permanenti all'apparecchio.

AVVERTENZA: non immergere l'unità motore, il cavo di alimentazione o la spina di alimentazione in acqua o in altri liquidi.

3. Rimuovere l'imbuto ed eliminare i residui di caffè all'interno, quindi pulire il filtro e l'imbuto con un detergente e un panno di cotone, infine risciacquarli con acqua pulita.
4. Pulire tutti gli accessori in acqua e asciugarli accuratamente.
5. Conservare in un luogo asciutto, fuori dalla portata dei bambini.

PULIZIA DEI DEPOSITI MINERALI

1. Quando la funzione caffè/vapore/acqua calda ha funzionato complessivamente per 500 cicli, **4 INDICATORI LAMPEGGERANNO PER 5 VOLTE**, il che significa che è necessario eseguire la decalcificazione della macchina da caffè, quindi l'apparecchio si spegnerà.
2. Quando viene visualizzato l'avviso di decalcificazione, riempire il serbatoio dell'acqua con acqua e la quantità adeguata di detersivo, utilizzare la funzione acqua calda o caffè per decalcificare. Gli indicatori lampeggeranno per 5 volte ogni volta che si accende l'apparecchio se non si annulla l'avviso di decalcificazione.
3. **PER ANNULLARE L'AVVISO DI DECALCIFICAZIONE:** tenere premuto e premere contemporaneamente il pulsante "SINGLE-CUP Tazza singola", il pulsante "DOUBLE-CUP Tazza doppia" e il pulsante "VAPORE" per 3 secondi.

RISOLUZIONE DEI PROBLEMI

SINTOMO	CAUSE	SOLUZIONI
L'espresso cola troppo lentamente	La polvere di caffè è macinata troppo finemente o pressata troppo.	Scegli una polvere di caffè macinata leggermente più grossa.
	La macchina da caffè non funziona correttamente.	Si prega di non utilizzare la macchina da caffè e di rivolgersi al centro di assistenza autorizzato per la riparazione.
Perdite d'acqua dal fondo della macchina per il caffè	C'è molta acqua nella vaschetta raccogliocce.	Pulire regolarmente la vaschetta raccogliocce.
	Non c'è acqua nel serbatoio.	Rimuovere il serbatoio dell'acqua e aggiungervi una certa quantità di acqua purificata.
La pompa funziona ma non esce acqua	La macchina non funziona per molto tempo e l'aria interna non viene scaricata.	Preparare il caffè dopo aver fatto bollire l'acqua calda una volta.
L'acqua fuoriesce dal lato esterno del filtro	Il bordo del filtro è intasato dalla polvere di caffè.	Pulire il filtro.
Il gusto acido (aceto) esiste nel caffè espresso	Non pulire correttamente dopo aver pulito i depositi minerali.	Pulire più volte la macchina da caffè come descritto nel capitolo "Prima del primo utilizzo".
	La polvere di caffè viene conservata per lungo tempo in un luogo caldo e umido e potrebbe deteriorarsi.	Utilizzare caffè in polvere fresco o conservarlo in un luogo fresco e asciutto. Dopo aver aperto una confezione di caffè in polvere, richiudetela ermeticamente e conservatela in frigorifero per preservarne la freschezza.
La caffettiera non può funzionare	La presa di corrente non è collegata bene.	Verificare che il cavo di alimentazione sia collegato correttamente, se l'apparecchio continua a non funzionare, contattare il centro di assistenza autorizzato per la riparazione.

Il vapore non riesce a montare la schiuma del latte.	L'indicatore del vapore non è illuminato.	Solo quando l'indicatore di preriscaldamento è illuminato, il vapore può essere utilizzato per montare la schiuma.
	Il contenitore è troppo grande o la forma non è adatta.	Utilizzare una tazza alta e stretta.
	Hai usato latte scremato.	Utilizzare latte intero o parzialmente scremato.
L'indicatore della tazza singola/ l'indicatore della tazza doppia lampeggiano velocemente	Produrre acqua calda fino al tempo massimo e tenere la manopola del vapore aperta	Riportare la manopola in posizione OFF / SPENTO
	Eseguire l'operazione di raffreddamento dopo aver montato la schiuma di latte e tenere la manopola del vapore aperta	Riportare la manopola in posizione OFF / SPENTO
	La temperatura della caldaia è troppo alta.	Ruotare la manopola sulla posizione dell'acqua calda " ", eseguire l'operazione di raffreddamento.
L'indicatore del vapore lampeggia velocemente	Produrre vapore per 180 secondi e tenere la manopola del vapore aperta	Riportare la manopola in posizione OFF / SPENTO
Indicatore tazza singola / Indicatore tazza doppia / Indicatore vapore che lampeggia velocemente	Accendere la macchina con la manopola del vapore aperta	Riportare la manopola in posizione OFF / SPENTO
Tutti gli indicatori lampeggiano 5 volte con suono	Avviso di decalcificazione	Eseguire prima la decalcificazione e poi annullare l'avviso di decalcificazione.



INFORMAZIONI AGLI UTENTI ai sensi del Decreto Legislativo N°49 del 14 marzo 2014 "Attuazione della direttiva 2012/19/UE sui rifiuti di apparecchiature elettriche ed elettroniche (RAEE)" Il simbolo

 del cassonetto barrato riportato sull'apparecchiatura indica che il prodotto alla fine della propria vita utile deve essere raccolto separatamente dagli altri rifiuti. L'utente dovrà pertanto conferire l'apparecchiatura integra dei componenti essenziali giunta a fine vita agli idonei centri di raccolta differenziata dei rifiuti elettronici ed elettrotecnici oppure riconsegnarla al rivenditore al momento dell'acquisto di nuova apparecchiatura di tipo equivalente, in ragione di uno a uno, oppure 1 a zero per le apparecchiature aventi lato maggiore inferiore a 25 cm. L'adeguata raccolta differenziata per l'avvio successivo dell'apparecchiatura dimessa al riciclaggio, al trattamento e allo smaltimento ambientale compatibile contribuisce ad evitare possibili effetti negativi sull'ambiente e sulla salute e favorisce il riciclo dei materiali di cui è composta l'apparecchiatura. Lo smaltimento abusivo del prodotto da parte dell'utente comporta l'applicazione delle sanzioni amministrative di cui al Decreto Legislativo N° 49 del 14 marzo 2014.

<p>Art: XDLP1110BK MACCHINA PER CAFFÈ AC 230V 50Hz 1350W max MADE IN CHINA</p> <p>DML S.p.A. Via Emilia Levante, 30/a 48018 Faenza (RA) Italy www.xd-enjoy.com LOT:</p>	   
---	--

CONDIZIONI GENERALI DI GARANZIA E ASSISTENZA PRODOTTI XD

Tutti i prodotti XD sono costruiti nel rispetto delle normative nazionali e internazionali regolanti la qualità dei materiali utilizzati nella fabbricazione. Qualora i prodotti dovessero presentare qualche inconveniente, l'utente è pregato di avvalersi della presente Garanzia, che dà diritto ad usufruire dell'assistenza tecnica.

La garanzia dei prodotti XD copre i difetti di funzionamento imputabili al processo di fabbricazione nel rispetto di quanto previsto dal Codice del Consumo (Decreto Legislativo 206/2005).

Garanzia del dispositivo:

La durata della garanzia è di:

- per usi privati mesi ventiquattro (24) dall'emissione del documento di acquisto (così come previsto dal Codice del Consumo)
- per usi professionali (per acquisti effettuati con emissione di fattura e partita IVA) mesi dodici (12) come previsto dall'art. 1490 del Codice Civile.

Il cliente, per poter usufruire del servizio di garanzia, dovrà esibire il documento d'acquisto rilasciato dal punto vendita.

Il diritto alla garanzia è sempre subordinato a verifica tecnica che ne certifichi la causa.

Non saranno coperti da garanzia:

- a) i danni accidentali, o danni causati da trascuratezza, cattivo uso, manomissione e ogni altro danno dovuto a negligenza del cliente;
- b) rimozione o danneggiamento dei sigilli di garanzia ed etichette apposte a scopo di identificazione sui prodotti;
- c) utilizzo di pezzi e accessori non originali;
- d) interventi software (l'installazione di software non compatibile e non autorizzato potrebbe compromettere il corretto funzionamento).

Il venditore non potrà essere ritenuto responsabile per eventuali danni che possano, direttamente o indirettamente, derivare a persone, cose e animali domestici dovuti alla mancata o errata osservazione di quanto riportato nel manuale di istruzioni del prodotto o sul prodotto stesso.

IMPORTANTE:

Prima richiedere l'intervento di assistenza tecnica di un prodotto informatico o elettronico, che conserva nella propria memoria interna o in altri dispositivi removibili dati dell'utente, è necessario salvare tutti i dati poiché potrebbero essere persi durante le fasi di lavorazione.

Informazioni su prodotti, condizioni di garanzia e centri di assistenza tecnica sono consultabili sul sito www.xd-enjoy.com o rivolgendosi al punto vendita Trony – DML dove è stato effettuato l'acquisto.



DML S.p.A.

Via Emilia Levante, 30/a
48018 Faenza (RA) Italy
www.xd-enjoy.com

Art. XDLP1110BK



0 753386 201478