



Electrolux



electrolux.com/register



EW7H58GY

IT Istruzioni per l'uso | **Asciugabiancheria**



Benvenuto in Electrolux! Grazie per aver scelto di acquistare questo prodotto.



Ricevere consigli, scaricare i nostri opuscoli, eliminare eventuali anomalie, ottenere informazioni sull'assistenza e la riparazione:
www.electrolux.com/support

Con riserva di modifiche.

INDICE

1. INFORMAZIONI DI SICUREZZA.....	2
2. ISTRUZIONI DI SICUREZZA.....	6
3. DESCRIZIONE DEL PRODOTTO.....	9
4. DATI TECNICI.....	10
5. PANNELLO DEI COMANDI.....	11
6. SELETTORE E TASTI.....	13
7.  WI-FI - CONFIGURAZIONE DELLA CONNETTIVITÀ.....	15
8. PROGRAMMI.....	18
9. IMPOSTAZIONI.....	21
10. PRIMA DI UTILIZZARE L'ELETTRODOMESTICO.....	23
11. UTILIZZO QUOTIDIANO.....	24
12. CONSIGLI E SUGGERIMENTI UTILI.....	26
13. PULIZIA E CURA.....	27
14. RISOLUZIONE DEI PROBLEMI.....	31
15. VALORI DI CONSUMO.....	33
16. CONSIDERAZIONI SULL'AMBIENTE.....	35

1. INFORMAZIONI DI SICUREZZA



Leggere attentamente le istruzioni fornite prima di installare e utilizzare questa apparecchiatura.

I produttori non sono responsabili di eventuali lesioni o danni derivanti da un'installazione o un uso scorretti. Conservare sempre le istruzioni in un luogo sicuro e accessibile per poterle consultare in futuro.



Avvertenza: Rischio di incendio / Materiali infiammabili. L'apparecchiatura contiene gas infiammabile, propano (R290), un gas con un alto livello di compatibilità ambientale. Tenere il fuoco e le fonti di accensioni lontane dall'apparecchiatura. Fare attenzione a non danneggiare il circuito refrigerante che contiene propano.

1.1 Sicurezza dei bambini e delle persone vulnerabili

AVVERTENZA!

Rischio di soffocamento, lesioni o invalidità permanente.

- Quest'apparecchiatura può essere usata da bambini a partire da 8 anni di età e da adulti con capacità fisiche, sensoriali o mentali limitate o con scarsa esperienza e conoscenza sull'uso dell'apparecchiatura, solamente se sorvegliati o se istruiti relativamente all'utilizzo in sicurezza dell'apparecchiatura e se hanno compreso i rischi coinvolti.
- I bambini tra i 3 e gli 8 anni e le persone con disabilità diffuse e complesse vanno tenuti lontani dall'apparecchiatura, a meno che non vi sia una supervisione continua.
- Tenere i bambini al di sotto dei 3 anni lontani dall'apparecchiatura, a meno che non vi sia una supervisione continua.
- Non consentire ai bambini di giocare con l'apparecchio.
- Tenere gli imballaggi lontano dai bambini e smaltirli in modo adeguato.
- Tenere i detersivi lontani dalla portata dei bambini.
- Tenere i bambini e gli animali domestici lontani dall'apparecchiatura quando la porta è aperta.
- Se l'elettrodomestico ha un dispositivo di sicurezza per i bambini sarà opportuno attivarlo.
- I bambini non devono eseguire interventi di pulizia e manutenzione sull'elettrodomestico senza essere supervisionati.

1.2 Avvertenze di sicurezza generali

- Questa apparecchiatura è destinata esclusivamente all'asciugatura di bucato domestico idoneo per l'asciugatrice.
- Non utilizzare la funzione di asciugatura se il bucato è stato sporcato con sostanze chimiche industriali.

- Quest'apparecchiatura è progettata per un uso domestico singolo in un ambiente interno.
- Quest'apparecchiatura può essere utilizzata in uffici, camere d'albergo, camere di bed & breakfast, alloggi in agriturismi e altre sistemazioni simili in cui tale utilizzo non superi i livelli di utilizzo domestico (medi).
- Non modificare le specifiche tecniche dell'apparecchiatura.
- Se l'asciugatrice è posizionata sopra una lavatrice, utilizzare il kit per incolonnamento. Il kit di installazione in colonna, disponibile presso il proprio rivenditore autorizzato, può essere utilizzato solo con l'apparecchiatura indicata nelle istruzioni, fornite con gli accessori. Leggerle attentamente prima di passare all'installazione (fare riferimento al libretto per l'installazione).
- L'apparecchiatura può essere installata libera oppure sotto il piano della cucina con la corretta spaziatura (fare riferimento al libretto per l'installazione).
- Non installare l'apparecchiatura dietro ad una porta bloccabile, una porta scorrevole o con cerniera sul lato opposto, dove la porta dell'apparecchiatura non si potrebbe aprire completamente.
- Le aperture di ventilazione alla base non devono essere coperte da un tappeto, da una moquette o da eventuali rivestimenti per pavimenti.
- **AVVERTENZA:** L'apparecchiatura non deve essere alimentata tramite un commutatore esterno, come un timer, o collegata a un circuito regolarmente acceso e spento da un'azienda.
- Inserire la spina di alimentazione nella presa solo al termine del processo di installazione. Controllare che la presa sia accessibile dopo l'installazione.
- Assicurare che ci sia una buona ventilazione nell'ambiente in cui è installata l'apparecchiatura per evitare la circolazione di gas indesiderati nella stanza, provenienti da apparecchiature che bruciano gas o altri combustibili, comprese fiamme libere.

- **AVVERTENZA:** Non installare l'apparecchiatura in un ambiente senza ricambio di aria.
L'apparecchiatura contiene gas infiammabile, propano (R290), un gas con un alto livello di compatibilità ambientale. Tenere il fuoco e le fonti di accensioni lontane dall'apparecchiatura. Fare attenzione a non danneggiare il circuito refrigerante che contiene propano.
- **AVVERTENZA:** Nell'alloggiamento dell'apparecchiatura o nella struttura integrata, tenere le aperture di ventilazione libere da ostruzioni.
- **AVVERTENZA:** Non danneggiare il circuito refrigerante.
- **AVVERTENZA:** Non toccare le alette in metallo del condensatore accessibili a mani nude. Rischio di lesioni. Indossare guanti di protezione.
- Se il cavo di alimentazione è danneggiato, deve essere sostituito dal produttore, da un centro di assistenza tecnica autorizzato o da una persona qualificata per evitare situazioni di pericolo elettrico.
- Non superare il volume di carico massimo di 8,0 kg (consultare il capitolo "Tabella dei programmi").
- Eliminare possibili pilucchi o altra sporcizia derivante dall'imballaggio accumulatisi attorno all'apparecchiatura.
- Non mettere in funzione l'apparecchiatura senza un filtro. Pulire il filtro per la lanugine prima o dopo ogni utilizzo.
- Non introdurre nell'asciugatrice capi non lavati.
- I capi che presentano macchie fatte di sostanze come olio da cucina, acetone, alcol, benzina, cherosene, smacchiatori, trementina, cere e prodotti per rimuovere la cera devono essere lavati in acqua calda con abbondante detersivo prima di essere introdotti nell'asciugabiancheria.
- Oggetti come gommapiuma (schiuma di lattice), cuffie da bagno, tessuti impermeabili, articoli in gomma e indumenti o cuscini con imbottitura in gommapiuma non devono essere asciugati nella lavasciuga.
- Ammorbidenti o prodotti simili devono essere utilizzati solo come specificato nelle istruzioni del produttore.

- Togliere dagli indumenti tutti gli oggetti che potrebbero causare lo scoppio di incendi, quali ad esempio accendini o fiammiferi.
- **AVVERTENZA:** Non arrestare mai l'asciugabiancheria prima della fine del ciclo di asciugatura, a meno che tutti gli indumenti vengano rimossi rapidamente e stesi in modo da dissipare il calore.
- Prima di eseguire qualunque intervento di manutenzione, spegnere l'apparecchiatura ed estrarre la spina dalla presa dell'alimentazione di rete.

2. ISTRUZIONI DI SICUREZZA

2.1 Installazione



Avvertenza: Rischio di incendio / Materiali infiammabili.

- Rimuovere tutti i materiali di imballaggio.
- Non installare o utilizzare l'apparecchiatura se è danneggiata.
- Attenersi alle istruzioni fornite insieme all'apparecchiatura.
- Non installare l'apparecchiatura in un ambiente senza ricambio di aria. L'apparecchiatura contiene gas infiammabile, propano (R290), un gas con un alto livello di compatibilità ambientale. Tenere il fuoco e le fonti di accensioni lontane dall'apparecchiatura. Fare attenzione a non danneggiare il circuito refrigerante che contiene propano.
- Prestare sempre attenzione in fase di spostamento dell'apparecchiatura, dato che è pesante. Usare sempre i guanti di sicurezza e le calzature adeguate.
- Non collocare o usare l'apparecchiatura in un luogo in cui la temperatura possa essere al di sotto di 5°C o superare i 35°C.
- L'area di pavimento dove sarà installata l'apparecchiatura deve essere piana, stabile, resistente al calore e pulita.
- Accertarsi che l'aria circoli liberamente tra l'apparecchiatura e il pavimento.
- In fase di spostamento, tenere sempre l'apparecchiatura verticale.
- Una volta posizionata l'apparecchiatura, verificare che sia in piano utilizzando una

livella. Se l'apparecchiatura non è in piano, regolare i piedini di conseguenza.

2.2 Collegamento elettrico



AVVERTENZA!

Rischio di incendio e scossa elettrica.

- Inserire la spina di alimentazione nella presa solo al termine dell'installazione. Verificare che la spina di alimentazione rimanga accessibile dopo l'installazione.
- **AVVERTENZA:** Questa apparecchiatura è progettata per essere installata/collegata a un collegamento di messa a terra dell'edificio.
- Verificare che i parametri sulla targhetta siano compatibili con le indicazioni elettriche dell'alimentazione.
- Utilizzare sempre una presa elettrica con contatto di protezione correttamente installata.
- Non utilizzare prese multiple e prolunghie.
- Non tirare il cavo di alimentazione per scollegare l'apparecchiatura. Tirare sempre dalla spina.
- Non toccare il cavo di alimentazione o la spina di alimentazione con la mani bagnate.

2.3 Utilizzare

AVVERTENZA!

Vi è il rischio di lesioni, scosse elettriche, incendi, ustioni o danni all'apparecchiatura.



Avvertenza: Rischio di incendio / Materiali infiammabili. L'apparecchiatura contiene gas infiammabile, propano (R290), un gas con un alto livello di compatibilità ambientale. Tenere il fuoco e le fonti di accensioni lontane dall'apparecchiatura. Fare attenzione a non danneggiare il circuito refrigerante che contiene propano.

- Quest'apparecchiatura è destinata esclusivamente all'uso domestico (al chiuso).
- Non asciugare capi danneggiati (lacerati, rovinati) che contengono imbottiture.
- Se il bucato è stato lavato con un prodotto smacchiante, eseguire un ciclo di risciacquo aggiuntivo prima di avviare un ciclo di asciugatura.
- Asciugare esclusivamente tessuti idonei all'asciugatura nell'apparecchiatura. Seguire le istruzioni di lavaggio riportate sull'etichetta dei singoli capi.
- Non bere o utilizzare l'acqua di condensa/ distillata per preparare cibi. Farlo potrebbe causare problemi alla salute di persone e animali domestici.
- Non sedersi o salire sull'oblò aperto dell'apparecchiatura.
- Non introdurre nell'apparecchiatura capi bagnati che gocciolano.

2.4 Illuminazione interna

AVVERTENZA!

Rischio di lesioni.

- Radiazioni LED visibili: non guardare direttamente il fascio luminoso.
- Per sostituire la luce interna, contattare il Centro di Assistenza autorizzato.

2.5 Manutenzione e pulizia

AVVERTENZA!

Rischio di lesioni o danni all'apparecchiatura.



Avvertenza: Rischio di incendio / Materiali infiammabili. L'apparecchiatura contiene gas infiammabile, propano (R290), un gas con un alto livello di compatibilità ambientale. Tenere il fuoco e le fonti di accensioni lontane dall'apparecchiatura. Fare attenzione a non danneggiare il circuito refrigerante che contiene propano.

- Non nebulizzare acqua né utilizzare vapore per pulire l'apparecchiatura.
- Pulire l'apparecchiatura con un panno inumidito e morbido. Utilizzare solo detergenti neutri. Non usare prodotti abrasivi, spugnette abrasive, solventi od oggetti metallici.
- Al fine di evitare danni al sistema di raffreddamento invitiamo a prestare attenzione in fase di pulizia dell'apparecchiatura.

2.6 Compressore

AVVERTENZA!

Vi è il rischio di danneggiare l'apparecchiatura.

- Il compressore e il relativo sistema all'interno dell'asciugabiancheria vengono riempiti con un agente speciale esente da CFC (Cloro-Fluoro-Carburi). Il sistema deve essere a tenuta stagna. Danni al sistema potrebbero causare delle perdite.

2.7 Assistenza

- Per far riparare l'apparecchiatura, rivolgersi a un Centro di Assistenza Autorizzato. Utilizzare solo ricambi originali.
- Tenere presente che la riparazione autonoma o non professionale possono avere conseguenze sulla sicurezza e potrebbero invalidare la garanzia.
- I seguenti ricambi sono disponibili per almeno 10 anni dopo l'interruzione della

- produzione del modello: guarnizioni di diverso tipo, interruttori e manopole, pompa della condensa, blocchi sportello, motori e relative spazzole, trasmissioni tra motore e cestello, ventola e ruote della ventola, cestelli e cuscinetti, tubazioni dell'acqua e relative apparecchiature, inclusi tubi flessibili, valvole e filtri, cavi e spine, schede a circuito stampato, display elettronici, termostati e sensori di temperatura, aggiornamenti software (incluso il software di ripristino), molle, riscaldatori e resistenze, fusibili elettrici (separati o raggruppati), puleggia di tensione, rullo di supporto, sportelli e relative guarnizioni, maniglie degli sportelli, gruppi e cerniere di blocco sportelli, filtri per lanugine, filtri dell'aria, periferiche in plastica, serbatoio della condensa. La durata potrebbe essere più lunga nel tuo Paese. Per ulteriori informazioni visita il nostro sito web.
- Si prega di notare che alcuni di questi pezzi di ricambio sono disponibili solo per i riparatori professionisti e che non tutti i pezzi di ricambio sono rilevanti per tutti i modelli.
 - Per quanto riguarda la lampada o le lampade all'interno di questo prodotto e le lampade di ricambio vendute separatamente: Queste lampade sono destinate a resistere a condizioni fisiche

estreme negli elettrodomestici, come temperatura, vibrazioni, umidità, o sono destinate a segnalare informazioni sullo stato operativo dell'apparecchio. Non sono destinate ad essere utilizzate in altre applicazioni e non sono adatte per l'illuminazione di ambienti domestici.

2.8 Smaltimento

AVVERTENZA!

Rischio di lesioni o soffocamento.



Avvertenza: Rischio di incendio / Rischio di danni materiali e danni all'apparecchiatura.

- Staccare la spina dall'alimentazione elettrica e idrica.
- Tagliare il cavo elettrico in prossimità dell'apparecchiatura e gettarlo.
- L'apparecchiatura contiene gas infiammabile (R290). Rivolgersi all'autorità municipale per informazioni su come smaltire correttamente l'elettrodomestico.
- Togliere il blocco porta per evitare che bambini o animali restino intrappolati nel cestello.
- Smaltire l'apparecchiatura in conformità coi requisiti locali per lo smaltimento di componenti elettrici ed elettronici (WEEE).

3. DESCRIZIONE DEL PRODOTTO

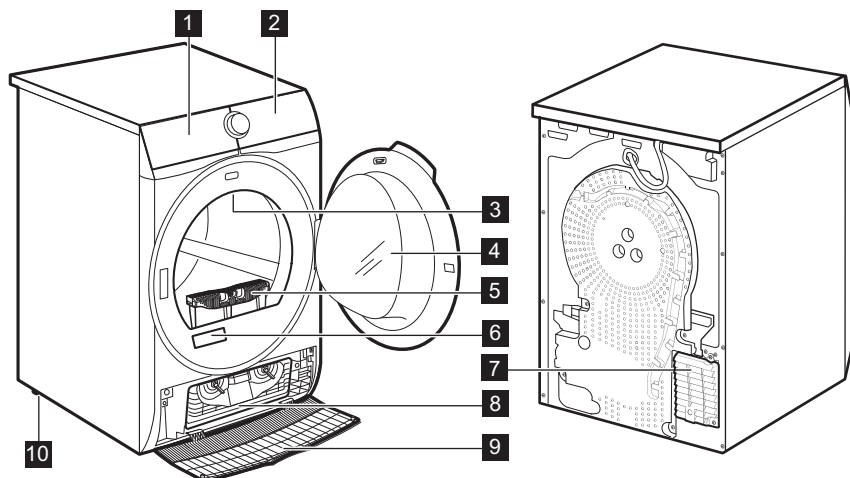

- 1** Contenitore dell'acqua
- 2** Pannello dei comandi
- 3** Illuminazione interna
- 4** Sportello dell'apparecchiatura
- 5** Filtro
- 6** Targhetta identificativa
- 7** Fessure per il ricircolo dell'aria
- 8** Coperchio del condensatore

- 9** Copertura del condensatore
- 10** Piedini regolabili



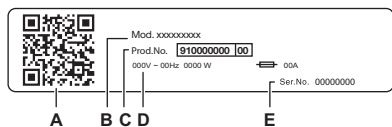

Per facilità di carico del bucato o comodità di installazione, la porta è invertibile (vedere opuscolo separato).



La targhetta identificativa riporta:

- A. codice QR
- B. nome del modello
- C. codice del prodotto
- D. valori nominali della rete elettrica
- E. numero di serie

Scansionare il **codice QR** con la fotocamera per scaricare la nostra app dall'App Store sullo smartphone e seguire i passaggi richiesti. Registrare il prodotto e sfruttarlo al massimo.

-  Accedere ai dettagli, alla documentazione e agli articoli relativi all'apparecchiatura per scoprire come utilizzarne al meglio le funzioni (il Manuale d'uso è disponibile anche all'indirizzo electrolux.com/manuals)
-  Ottenere informazioni su consigli d'uso, risoluzione dei problemi, assistenza tecnica e riparazione (disponibili anche all'indirizzo electrolux.com/support)
-  Acquistare accessori, materiali di consumo e ricambi originali per l'apparecchiatura (disponibili anche all'indirizzo electrolux.com/shop)

3.1 Collegamento elettrico

Al termine dell'installazione è possibile collegare la spina alla presa elettrica.

La targhetta di identificazione e il capitolo "Dati tecnici" indicano i valori elettrici necessari. Assicurarsi che siano compatibili con l'alimentazione di rete.

Verificare che l'impianto domestico possa sopportare il carico massimo richiesto, tenendo in considerazione anche le altre apparecchiature che possono essere utilizzate.

Collegare l'apparecchiatura a una presa elettrica con messa a terra.

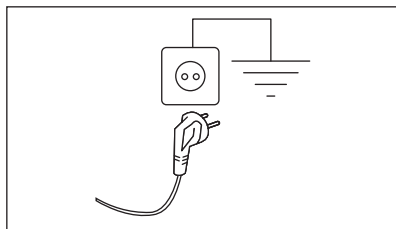

Il cavo di alimentazione deve essere facilmente accessibile dopo l'installazione dell'apparecchiatura.

Per qualsiasi intervento elettrico necessario per l'installazione di questa apparecchiatura, contattare il nostro Centro di Assistenza Autorizzato.

Il produttore declina qualsiasi responsabilità per danni o lesioni causati dal mancato rispetto delle suddette misure di sicurezza.

4. DATI TECNICI

Altezza x Larghezza x Profondità	85,0 x 59,6 x 65,9 cm
Profondità massima con l'oblò aperto	110,2 cm
Larghezza massima con l'oblò aperto	94,8 cm
Altezza regolabile	85,0 cm (+ 1,5 cm - regolazione piedini)
Volume del cestello	118 l
Carico massimo	8,0 kg
Tensione	230 V
Frequenza	50 Hz

Emissioni di rumore acustico aereo per il ciclo di asciugatura del programma Eco con carico massimo	63 dB(A)
Potenza totale	550 W
Tipo di uso	Domestico
Temperatura ambiente consentita	da + 5 °C a + 35 °C
Livello di protezione dall'ingresso di particelle solide e umidità assicurato dal coperchio protettivo, tranne dove l'apparecchiatura a bassa tensione non ha una protezione contro l'umidità	IPX4
Designazione del gas refrigerante	R290
Peso del refrigerante	0,149 kg

5. PANNELLO DEI COMANDI

5.1 Pannello dei comandi

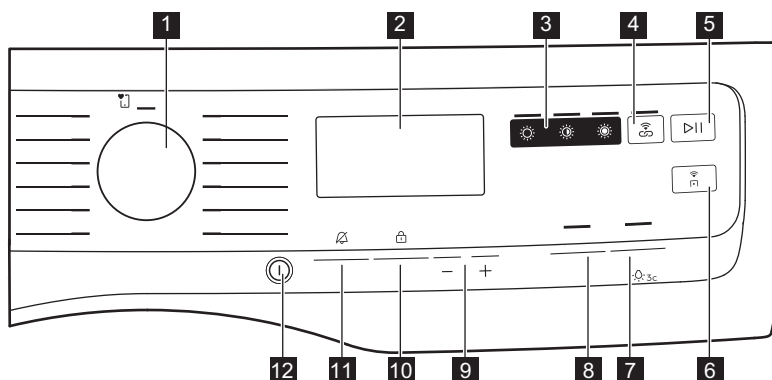

- 1** Selettore dei programmi
- 2** Display
- 3** Accesso diretto al livello di asciugatura:
 - ☀ Asc. Extra tasto a sfioramento
 - ☀ Asc. Armadio tasto a sfioramento
 - ☀ Asc. Pronto Stiro tasto a sfioramento
- 4** 🌐 SyncDry tasto a sfioramento
- 5** ▶|| Avvio/Pausa tasto a sfioramento
- 6** 📶 Partenza da remoto tasto a sfioramento
- 7** 🤫 Silent tasto a sfioramento
- 8** ➡ Reverse Plus tasto a sfioramento





















- 9** Termina tra tasti a sfioramento
- 10** Asciugatura a Tempo tasto a sfioramento
- 11** Antipiega tasto a sfioramento
- 12** Ⓛ Tasto On/Off



Premere i pulsanti con un dito nell'area con il simbolo o il nome dell'opzione. Non indossare guanti quando si utilizza il pannello dei comandi. Accertarsi che il pannello dei comandi sia sempre pulito e asciutto.

5.2 Display





Simbolo sul display	Descrizione del simbolo
	SmartLeaf
	opzione tempo di asciugatura attiva
	termina in opzione il
	Indicatore delle notifiche
	opzione di avvio in remoto attiva
	indicatore: <i>controllare lo Scambiatore di calore</i>
	indicatore: <i>pulire il filtro</i>
	spia: <i>scaricare il contenitore dell'acqua</i>
	opzione extra silenzioso attiva
	blocco bambini attivato
	opzione anti piega aggiuntiva attiva
	luce nel cestello accesa
	allarme fine disattivato
	selezione errata o posizione preferita non salvata
	spia: <i>fase di asciugatura</i>
	spia: <i>fase di raffreddamento</i>
	Indicatore <i>fase anti piega</i>
	durata del programma
	selezione tempo di asciugatura (10 min. - 2 ore)
	finitura in selezione (1 h-24 h)

5.3 feedback SmartLeaf

Il feedback SmartLeaf mostra l'efficienza energetica di un programma, in base al consumo energetico ponderato sulla capacità nominale del programma.

Esistono tre diversi livelli di feedback SmartLeaf indicati dall'icona a forma di foglia:

1. Nessuna foglia accesa indica un livello di consumo medio o nessuna indicazione possibile (per cicli basati sul tempo).

2.  una foglia indica un buon livello di consumo energetico.
3.  due foglie indicano il livello di consumo migliore.

6. SELETTORE E TASTI

6.1 Introduzione



Le opzioni/funzioni non sono disponibili con tutti i programmi di asciugatura. Verificare la compatibilità tra opzioni/funzioni e programmi di asciugatura nella "Tabella opzioni". Un'opzione/funzione può escludere l'altra, in questo caso l'apparecchiatura non consente di impostare le opzioni/funzioni incompatibili.

6.2 Tasto On/Off

Tenere premuto brevemente il tasto per alcuni secondi per attivare o disattivare l'apparecchiatura. Un suono jingle dedicato durante l'accensione o lo spegnimento dell'apparecchiatura, le luci e il display si accendono e si attivano impulsi a LED del tasto Avvio/Pausa.



Il programma predefinito selezionato, all'accensione della macchina, è sempre il programma Eco, anche dopo il risveglio dalla modalità standby.

6.3 Selettore dei programmi

Ruotando il selettore dei programmi è possibile selezionare il programma desiderato.



6.4 SmartSelect

Questa nuova funzione è stata creata con l'obiettivo di migliorare la sostenibilità dei cicli di asciugatura, la cura e la manutenzione dei tessuti e l'esperienza del consumatore. Questa nuova area di interfaccia è progettata allo scopo di guidare l'utente attraverso scelte sostenibili e fornire un modo migliore e diretto di selezionare i cicli e le opzioni più indicati con il minimo sforzo. Un'indicazione sulla sostenibilità sarà fornita attraverso l'indicatore SmartLeaf (vedere capitolo *Pannello dei comandi: SmartLeaf feedback*).

Livelli di asciugatura

Facile accesso diretto al livello di asciugatura con un semplice tocco.

Per l'asciugatura le tre scelte possibili sono:

1.  Asc. Pronto Stiro
Questa opzione è consigliata per asciugare indumenti adatti alla stiratura.
2.  Asc. Armadio
È il livello di asciugatura predefinito selezionato per la maggior parte dei programmi ed è indicato per gli articoli da conservare.
3.  Asc. Extra
Questa opzione è consigliata per i materiali per asciugamani.



Per attivare una di queste opzioni, ruotare il selettore per selezionare il programma desiderato. L'icona del livello di asciugatura predefinito si accende. Per modificarlo, toccare l'icona correlata.

SyncDry

Questa funzione consente all'asciugatrice di impostare automaticamente il programma più appropriato che corrisponde all'ultimo programma di lavaggio eseguito di recente. Non devi fare altro che avviare il programma di asciugatura una volta caricata l'asciugatrice. Non sono necessarie altre impostazioni o opzioni del programma sull'asciugatrice.

Una volta terminato il programma di lavaggio, la lavatrice trasferisce i dati del programma tramite il router Wi-Fi domestico al cloud Electrolux e all'asciugatrice.



Per utilizzare la funzione SyncDry, l'asciugatrice Electrolux e la lavatrice devono essere accoppiate alla nostra app.

Per attivare la funzione :

1. Una volta terminato il ciclo di lavaggio, mettere il bucato pulito nell'asciugatrice.
2. Sfiore il tasto **SyncDry**.
3. Tutti i simboli del display rimarranno spenti, tranne l'icona del **Wi-Fi** e le barre che riproducono un'animazione per alcuni secondi, mentre l'apparecchiatura recupera i dati dal cloud.
4. Il display si aggiornerà automaticamente con il programma suggerito. Dopo 10 secondi, se il recupero dei dati non riesce, il LED del tasto si spegne e la macchina emette un segnale acustico di errore. Di conseguenza, viene ripristinato il programma selezionato in precedenza.
5. Toccare il tasto  **Avvio/Pausa** per avviare il processo di asciugatura.



Quando il programma **SyncDry** è impostato, l'utente può comunque modificare le opzioni o selezionare un altro programma ruotando la manopola o utilizzando l'APP. In questi casi, il LED del tasto **SyncDry** si spegne per indicare che il programma non è più quello suggerito; il programma automatico **SyncDry** può essere selezionato nuovamente premendo il relativo tasto, fino a quando i dati non saranno disponibili su cloud.

6.5 Antipiega

Questa opzione prolunga la fase antipiega di 90 minuti alla fine del ciclo di asciugatura. Questa funzione riduce le pieghe. Durante la fase anti-piega, la biancheria può essere prelevata.

6.6 Asciugatura a Tempo

È possibile impostare la durata del programma, da un minimo di 10 minuti fino a un massimo di 2 ore. La durata necessaria è legata alla quantità di biancheria all'interno dell'apparecchiatura.



Si consiglia di impostare una durata breve per quantità ridotte di bucato o per un solo capo.

RACCOMANDAZIONE PER L'ASCIUGATURA A TEMPO

10 - 20 min	azione di sola aria fredda (nessun riscaldatore).
20 - 40 min	asciugatura aggiuntiva per migliorare la secchezza dopo il precedente ciclo di asciugatura.

RACCOMANDAZIONE PER L'ASCIUGATURA A TEMPO

> 40 min

asciugatura completa dei piccoli carichi di biancheria fino a 4 kg, ben centrifugata (>1200 giri/min).

6.7 Asciugatura a Tempo sul programma Lana

Opzione adatta per il programma Lana per regolare il livello di asciugatura finale.

6.8 Termina tra



Questa opzione consente di scegliere l'orario di fine del programma. Una volta attivata, la macchina attende il momento giusto per iniziare il processo di asciugatura.

Il tempo Termina tra è la somma del tempo di stand by e del tempo di asciugatura.

6.9 Reverse Plus

Aumentare la frequenza di rotazione del cesto per ridurre le rotazioni e l'impigliamento dei capi. Per aumentare l'uniformità dei risultati dell'asciugatura e contribuire alla

riduzione delle pieghe. Opzione consigliata per indumenti grandi o lunghi (ad esempio lenzuola, pantaloni, vestiti lunghi).

6.10 Silent

L'apparecchiatura funziona con un basso livello di rumorosità senza alcun effetto sul risultato di asciugatura. L'apparecchiatura funziona lentamente e imposta il ciclo più lungo.

6.11 ▷|| Avvio/Pausa

Toccare il tasto ▷|| Avvio/Pausa per avviare, mettere in pausa l'apparecchiatura o interrompere un programma in funzione.

6.12 Partenza da remoto

Un tocco rapido di questo tasto  attiva la funzione di Avvio in remoto che consente di avviare, mettere in pausa e arrestare l'apparecchiatura da remoto.

Il led correlato si accende e sul display compare l'icona corrispondente.

Per uscire da questo stato, toccare nuovamente il tasto; l'icona corrispondente lo disattiva.



Se l'oblò è aperto, la Partenza da remoto viene disattivata.

7. WI-FI - CONFIGURAZIONE DELLA CONNETTIVITÀ

Questo capitolo descrive come collegare l'apparecchiatura alla rete Wi-Fi e come collegarla a un dispositivo mobile.

Con questa funzionalità è possibile ricevere notifiche, monitorare e controllare l'asciugabiancheria dai propri dispositivi mobili.

La funzionalità Wi-Fi è disattivata come impostazione predefinita di fabbrica.

Per collegare l'apparecchiatura e beneficiare di tutte le sue funzioni e servizi sarà necessario:

- Connessione di rete wireless a casa con connessione a Internet attiva.

- Dispositivo mobile connesso alla rete wireless.

Frequenza	2.412 - 2.472 GHz per il mercato europeo
Protocollo	IEEE 802.11b/g/n
Potenza massima	< 20 dBm
Crittografia	WPA, WPA2, WPA3

7.1 Codice QR sulla targhetta identificativa

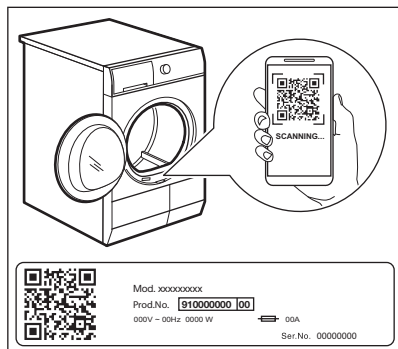

Il codice QR può essere utilizzato in due modi:

- Scansiona il codice QR con l'app per fotocamera integrata per scaricare la nostra applicazione dall'App Store sullo smartphone e seguire i passaggi richiesti.
- Associare lo smartphone all'apparecchiatura per semplificare il processo. Scansiona il codice QR con la nostra applicazione integrata per codici QR.

7.2 Installazione della nostra app

In fase di collegamento dell'asciugabiancheria all'applicazione, stare vicini con il proprio dispositivo smart.

Verificare che il dispositivo smart sia collegato alla rete wireless.

1. Andare nell'App Store del proprio smartphone o scansionare il codice QR (vedere il capitolo "Codice QR sulla targhetta identificativa").
2. Scarica e installa la nostra app.
3. Verificare di aver avviato una connessione Wi-Fi con l'asciugabiancheria. In caso contrario, andare nella seguente sezione.
4. Avviare l'applicazione. Selezionare il Paese e la lingua, quindi accedere con e-mail e password. Qualora tu non disponga di un account, creane uno nuovo attendendosi alle istruzioni nella nostra app.

7.3 Configurazione della connessione wireless

Prima di avviare la configurazione, scarica e installa la nostra applicazione sul proprio smartphone.

1. Premere il tasto di accensione/ spegnimento per accendere l'apparecchiatura.
2. Attendere circa 8 secondi.
3. Tenere premuto il tasto Partenza da remoto per circa 5 secondi, fino a quando non si sente un "clic".

I simboli: e compaiono sul display. Dopo alcuni secondi resta solo il simbolo

lampeggiante: . L'apparecchiatura sta avviando la connessione, sono necessari circa 10 secondi per l'attivazione del modulo wireless. Quando è pronto, il simbolo: (**Access Point**) compare sul display. **Access Point** è aperto per circa 5 minuti.

4. Configura la nostra app sul proprio smartphone e attieniti alle istruzioni sullo schermo per collegare l'apparecchiatura alla propria rete Wi-Fi.
5. Se viene stabilita la connessione, il simbolo è spento e l'icona del Wi-Fi rimane costantemente accesa.



Ogni volta che viene accesa l'apparecchiatura, quest'ultima prova a collegarsi automaticamente alla rete. Quando la connessione viene stabilita, il simbolo: smette di lampeggiare.

Connessione a una rete diversa (Riapertura dell'access point)

Ogni volta che l'utente tiene premuto il tasto Partenza da remoto per 5 secondi, l'access point viene aperto e trasmesso. Le nuove credenziali di rete ricevute a questo punto sovrascriveranno le credenziali salvate in precedenza e l'apparecchiatura si conetterà quindi alla nuova rete Wi-Fi.

Spegnimento del Wi-Fi

Se l'utente decide di non collegare più l'apparecchiatura al Wi-Fi, può tenere

premuto il tasto  Partenza da remoto per 10 secondi e l'apparecchiatura si resetterà e si spegnerà.

Il display viene visualizzato solo  per 5 secondi mentre tutte le altre spie sul pannello dei comandi sono spente.

Dopo il ripristino il display torna allo stato iniziale, con l'icona Wi-Fi  disattivata.

7.4 Partenza da remoto



La nostra app consente di controllare il bucato attraverso un dispositivo mobile. Contiene un gran numero di programmi, funzioni utili e informazioni sul prodotto perfettamente adattate all'apparecchiatura.

Attraverso l'app è possibile selezionare i programmi già disponibili sul pannello dei comandi dell'apparecchiatura, oltre a sbloccare programmi aggiuntivi disponibili solo tramite un dispositivo mobile.

I programmi aggiuntivi possono cambiare nel tempo insieme alle nuove versioni dell'app.

È un servizio di cura del bucato personalizzato, che puoi ottenere dal tuo dispositivo mobile.

L'Avvio Remoto consente di avviare un ciclo in controllo remoto.



Il Controllo Remoto si attiva automaticamente quando si preme il tasto  Avvio/Pausa per avviare il programma, ma è anche possibile avviare un programma di asciugatura in modalità remota.

Partenza da remoto

Un tocco rapido di questo tasto attiva la funzione di Avvio in remoto che consente di avviare, mettere in pausa e arrestare l'apparecchiatura da remoto.

Il led correlato si accende e sul display compare l'icona corrispondente.



Se si imposta un programma tramite app e questo non corrisponde alla posizione della manopola, appare il testo  alternato alla durata del programma.

Tenere premuto questo pulsante più a lungo per attivare altre due funzioni:

- tenerlo premuto per 5 secondi per connettersi a una rete diversa.
- Tenere premuto per 10 secondi finché non viene emesso un doppio segnale acustico e compare  sul display per ripristinare le credenziali di rete.

7.5 Aggiornamento Over-the-air



AVVERTENZA!

Durante l'aggiornamento si consiglia fortemente di non spegnere o scollegare l'apparecchio dalla presa di corrente.

L'App potrebbe proporre un aggiornamento per il download di nuove funzionalità.

L'aggiornamento viene accettato solo tramite App.

Qualora un programma sia in funzione, l'App notifica che l'aggiornamento inizierà alla fine del programma.

Durante l'aggiornamento, l'apparecchiatura mostra  nel display.

L'apparecchiatura sarà nuovamente utilizzabile alla fine dell'aggiornamento, senza notifiche su aggiornamenti andati a buon fine.

Se si verifica un errore, l'apparecchiatura mostra  nel display: premere un pulsante o ruotare la manopola per tornare al normale utilizzo.

7.6 Wi-Fi sempre attivo

La funzione Wi-Fi Always On può essere attivata solo tramite la nostra app.

Questa funzione mantiene l'apparecchiatura collegata alla rete, anche quando è spenta, in modo che possa sempre essere accesa e gestita in remoto dal dispositivo.

La spia  si accende e si spegne a intermittenza.

È possibile accendere l'apparecchiatura premendo il tasto di accensione/spegnimento

 o tramite l'app.



La funzione Wi-Fi sempre attivo può influire sul consumo energetico. La funzione Wi-Fi Always On è disabilitata per impostazione predefinita.

8. PROGRAMMI

8.1 La nostra app e programmi nascosti aggiuntivi

La nostra app offre un'ampia scelta di programmi nascosti aggiuntivi. Collegare l'apparecchiatura alla nostra app per essere in grado di scegliere il programma più adatto alle proprie esigenze.







I nomi dei programmi sono soggetti a modifiche senza preavviso in base alle esigenze del mercato. Nell'app è possibile trovare una descrizione completa di ciascun programma.













Capi sportivi
Calcio / Rugby
Piumoni
Tende

Asciugamani
Pet Hair
Vapore Anti-Allergy
Jeans

Capi per Neonati
Lino
Cestello per l'asciugatura
Refresh

8.2 Tabella dei programmi

Programma	Carico ¹⁾	Proprietà/Tipo di tessuto ²⁾
 MyFavourite		Il programma preferito può essere impostato dall'utente nell'app. Per impostazione predefinita tale posizione non ha alcun programma configurato. Una volta impostato, il programma preferito può essere selezionato sia tramite la nostra app sia tramite il pannello dei comandi.
Eco ³⁾ 4)	8,0 kg	Programma adatto per l'asciugatura di bucato in cotone bagnato; rappresenta il programma più efficiente in termini di consumo energetico per l'asciugatura dei capi in cotone umidi. Il livello di asciugatura non è regolabile e l'impostazione predefinita è Asc. Armadio/pronto per essere riposto. 
MixCare	6,0 kg	Progettato per l'asciugatura di routine di ciò che lavi senza separare. Asciuga in maniera uniforme i capi in cotone, miscele sintetiche di cotone e sintetici. 
Cotoni	8,0 kg	Programma tessuti in cotone bianco e colorato. L'impostazione predefinita è per il livello di asciugatura idoneo per riporre i capi nell'armadio. 
Sintetici	4,0 kg	Indumenti misti contenenti per lo più fibre sintetiche come poliestere, poliammide, ecc. 

Programma	Carico ¹⁾	Proprietà/Tipo di tessuto ²⁾
Delicati	2,0 kg	Consigliato per tessuti delicati generici come viscosa, rayon, acrilico e loro miscele. 
Lana  	1,0 kg	Asciuga delicatamente i capi in lana lavabili a mano e a macchina. Estrarre subito i capi al termine del programma.
Seta 	0,5 kg	Mantiene la forma dei capi delicati in seta lavabili a mano e in lavatrice, riducendo al minimo le pieghe grazie all'uso di aria calda delicata e movimenti morbidi. 
Stiro Facile	2,0 kg	Limita le pieghe nei carichi ridotti di capi in cotone, sintetici e tessuti misti per una stiratura facile. Con due livelli di asciugatura: Il ferro lascia gli indumenti leggermente umidi per stirare o appendere; l'armadio asciuga completamente gli articoli. 
Hygiene 	5,0 kg	Asciuga e igienizza i tuoi indumenti e altri capi mantenendo la temperatura al di sopra dei 60 °C nel tempo e rimuovendo il 99,9% di batteri e virus ⁵⁾ . Nota: Questo ciclo deve essere utilizzato solo per articoli bagnati. Non adatto per capi delicati. 
Outdoor 	2,0 kg	Mantiene la funzionalità dei tessuti per l'attività all'aperto, realizzati in tessuto tecnico e ripristina l'idrorepellenza di giacche impermeabili e giacche aderenti con rivestimento rimovibile (asciugabili in asciugatrice). 
Capi Sportivi	4,0 kg	Asciuga l'abbigliamento sportivo generico realizzato in fibre sintetiche, tra cui poliestere, miscele di elastan e poliammide. 
Lenzuola XL	4,5 kg	Asciuga contemporaneamente fino a tre set di biancheria da letto. Riduce al minimo le torsioni e gli attorcigliamenti di articoli di grandi dimensioni per garantire che tutta la biancheria da letto raggiunga un'asciugatura uniforme senza aree umide. 

1) Il peso massimo si riferisce agli indumenti asciutti.

2) Per le indicazioni sul tipo di tessuto consultare il capitolo *CONSIGLI E SUGGERIMENTI UTILI: Preparazione del bucato*.

3) Questo è il programma di riferimento utilizzato per valutare la conformità alle normative sull'etichettatura energetica e sulla progettazione ecocompatibile, regolamento (UE) 2023/2533 e regolamento (UE) 2023/2534. Questo programma è in grado di asciugare il bucato in cotone da un contenuto di umidità iniziale del carico del 60% fino a un target di contenuto di umidità finale del carico dello 0%.

4) Il programma Eco equivale a  Cotoni Eco", che è il "Programma cotone standard" secondo il Regolamento della Commissione UE n. 392/2012. È adatto per asciugare la normale biancheria in cotone bagnata.

5) Testato per Escherichia coli, Candida albicans e MS2 Bacteriophage. Test indipendente eseguito da Swisstat Testmaterialien AG nel 2021 (Verbale di prova n. 20212038).

8.3 Woolmark Premium Wool Care - Verde



Il ciclo lana di questa apparecchiatura è stato testato e approvato dalla Woolmark Company. Il ciclo è adatto ad asciugare indumenti in lana con etichetta "lavaggio a mano", purché gli indumenti siano lavati in un ciclo di lavaggio a mano approvato da Woolmark e asciugati in asciugatrice secondo le istruzioni date dal produttore di questa macchina. M2407 Il simbolo Woolmark è un marchio di certificazione in molti Paesi.

8.4 Compatibilità delle opzioni programma

Programmi ¹⁾	Livello Asciugatura			Antipiega	Reverse Plus	Silent	Asciugatura a Tempo
MyFavourite	Dipende dal programma salvato nell'app.						
Eco		■		■			
MixCare	■	■		■	■		■
Cotoni	■	■	■	■	■	■	■
Sintetici	■	■	■	■	■	■	■
Delicati		■		■			
Lana							■ ²⁾
Seta		■		■			
Stiro Facile		■	■	■			
Hygiene	■			■			
Outdoor		■		■			
Capi Sportivi		■		■			
Lenzuola XL	■	■	■	■	■		■

1) Oltre al programma è possibile impostare una o più opzioni. Per la loro attivazione o disattivazione premere il pulsante touch corrispondente.

2) Cfr. capitolo OPZIONI: Asciugatura a tempo sul programma Lana

9. IMPOSTAZIONI

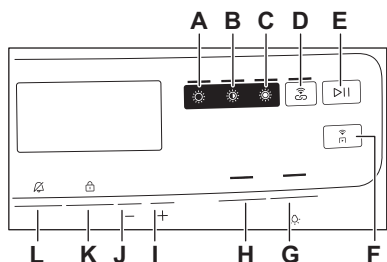

- A. ☀ Asc. Pronto Stiro tasto a sfioramento asciugatura
- B. ☀ Asc. Armadio tasto a sfioramento asciugatura
- C. ☀ Asc. Extra tasto a sfioramento asciugatura tasto a sfioramento
- D. 📶 SyncDry tasto a sfioramento
- E. ▶|| Avvio/Pausa tasto a sfioramento
- F. 📶 Partenza da remoto tasto a sfioramento
- G. 🔇 Silent tasto a sfioramento
- H. ↺ Reverse Plus tasto a sfioramento
- I. — Termina tra tasto a sfioramento riduzione del tempo
- J. + Termina tra tasto a sfioramento aumento del tempo
- K. ⌚ Asciugatura a Tempo tasto a sfioramento
- L. ☔ Antipioggia tasto a sfioramento

9.1 Funzione Sicurezza bambino

Questa opzione evita che i bambini giochino con l'apparecchiatura quando un programma è in corso. I pulsanti a sfioramento sono bloccati.

Solo il tasto On/Off è sbloccato.

Attivazione dell'opzione di blocco bambini:

1. Premere il tasto On/Off per accendere l'apparecchiatura.
2. premere e tenere premuto il tasto a sfioramento (K) per alcuni secondi. La spia di blocco bambini si accende.



È possibile disattivare l'opzione di blocco bambini mentre è in corso un programma. Premere e tenere premuti gli stessi pulsanti a sfioramento fino a che la spia della Sicurezza bambino non si spegne.

9.2 Regolazione del target di umidità finale



Ciò può essere necessario poiché i risultati di asciugatura sono influenzati da molte condizioni, per esempio il tipo di acqua, la tensione di alimentazione o la temperatura ambiente. ecc.

COME OTTENERE UN'ASCIUGATURA PERFETTA:

1. Provare a regolare le opzioni del livello di asciugatura (vedere l'opzione *Livello di asciugatura*).
2. Se si desidera aumentare ulteriormente i risultati di asciugatura della biancheria, è possibile modificare l'impostazione di asciugatura predefinita (vedere di seguito). Questa regolazione agisce sulla maggior parte dei programmi, ad eccezione dei programmi **Eco**, **Lana**, **Piumoni**, **Piumini**, **Refresh**, se disponibili sulla macchina.

Per modificare il livello predefinito del target di umidità finale:

1. Premere il tasto On/Off per accendere l'apparecchiatura.
2. Utilizzare il selettore dei programmi per impostare qualsiasi programma.
3. Tenere premuti i tasti (G) e (H) contemporaneamente.

Una di queste spie si accende:

- - ☐ - asciugatura massima
 - - | - maggiore asciugatura della biancheria
 - - ☐ - asciugatura predefinita della biancheria
4. Tenere premuto il tasto (G) fino a quando non si accende la spia del livello corretto.



Se il display torna alla modalità normale (verrà visualizzato l'orario del programma selezionato dal passaggio 2), impostando il livello del target di umidità finale tenere nuovamente premuti i tasti **(G)** e **(H)** per accedere alla modalità "Regolazione del target di umidità finale" (il livello impostato in precedenza del target di umidità finale passerà al valore successivo).

- Per accettare il grado selezionato di umidità finale target, tenere premuti contemporaneamente i tasti **(G)** e **(H)**.

Livello di asciugatura

-  - asciugatura massima

-  - maggiore asciugatura della biancheria

-  - asciugatura predefinita della biancheria

9.3 Spia contenitore acqua

Per impostazione predefinita, la spia del contenitore dell'acqua è accesa. Si accende quando il programma è terminato o se è necessario svuotare il contenitore dell'acqua.



Se è stato installato un kit di scarico (accessorio supplementare), l'apparecchiatura scarica automaticamente l'acqua dal relativo contenitore. In questo caso si consiglia di spegnere la spia del contenitore dell'acqua.

Disattivazione della spia del contenitore dell'acqua:

1. Premere il tasto On/Off per accendere l'apparecchiatura.
2. Tenere premuti contemporaneamente i tasti **(I)** e **(J)**. Sul display compare "Off" e la spia del contenitore dell'acqua viene spenta. Dopo 5 s il display torna in modalità normale.



Per riattivare la spia del contenitore dell'acqua, seguire di nuovo la procedura sopra descritta. Sul display compare "On" e la spia del contenitore dell'acqua viene accesa.

9.4 Segnale acustico

Il cicalino suona nei seguenti momenti:

- fine del ciclo
 - all'inizio e alla fine della fase anti-piega
 - interruzione del ciclo
- La funzione segnale acustico è sempre attiva per impostazione predefinita. È possibile utilizzare questa funzione per attivare o disattivare il suono.



È possibile attivare l'opzione Segnale acustico con tutti i programmi.

Tenere premuto il tasto **L** per circa 3 secondi per attivare o disattivare il suono.

9.5 Luce nel cestello accesa

Accende la luce interna del cestello per 10 secondi.

Tenere premuto il pulsante **G** per circa 3 secondi.
La luce all'interno del cestello è accesa.

9.6 Contatore delle ore di esercizio

Questa funzione consente di visualizzare il tempo di funzionamento totale dell'apparecchiatura in ore, che viene conteggiato dal momento in cui viene accesa per la prima volta. Viene visualizzato il tempo di funzionamento effettivo dei cicli (non include pause o tempo di avvio ritardato).

Per visualizzare questo valore, procedere come segue:

1. Accendere l'apparecchiatura premendo il tasto **On/Off**.
2. Tenere premuti i tasti **B** e **C** per alcuni secondi.
3. Dopo 3 secondi, le ore totali di funzionamento effettuate dall'apparecchiatura vengono visualizzate sul display: ad esempio, se il tempo di

funzionamento è di **1276** ore, il display mostra il testo **Hr** per 2 secondi, quindi **12** per 2 secondi seguito da **76**. Questo valore è visualizzato con una sequenza di due cifre per volta: le prime due cifre indicano le migliaia e centinaia, le successive due cifre indicano le decine e unità.

Per uscire da questa modalità, premere un tasto qualsiasi, ruotare la manopola di selezione o spegnere l'apparecchiatura.

9.7 Impostazioni predefinite di fabbrica

Questa funzione consente di ripristinare le impostazioni predefinite. Le opzioni e le modalità di lavoro salvate verranno reimpostate. La funzione rimuove, inoltre, le

credenziali di rete Wi-Fi dalla memoria dell'apparecchiatura e ripristina le impostazioni del programma personalizzate.

Per **attivare** quest'opzione, attenersi alla procedura seguente:

1. Accendere l'apparecchiatura premendo il tasto **On/Off**.
2. Tenere premuti i tasti **C** e **D** per alcuni secondi.
3. L'apparecchiatura conferma il funzionamento visualizzando **--**.



Se la procedura non funziona (a causa di un timeout o di una combinazione dei tasti errata), spegnere l'apparecchiatura e ripetere la sequenza dall'inizio.

10. PRIMA DI UTILIZZARE L'ELETTRODOMESTICO



I blocchi cesto posteriori vengono rimossi automaticamente alla prima attivazione dell'asciugabiancheria. È possibile sentire alcuni rumori.

Per sbloccare i blocchi cesto posteriori:

1. Accendere l'apparecchiatura.
2. Impostare un programma qualsiasi.
3. Premere il tasto di **Avvio/Pausa**. Il cesto inizia a ruotare. I blocchi cesto posteriori sono disattivati automaticamente.

Prima di utilizzare l'apparecchiatura per asciugare i capi:

- Pulire il cesto dell'asciugabiancheria con un panno umido.
- Avviare un programma di 1 ora con bucato umido.



La fase iniziale (3 - 5 min.) del ciclo di asciugatura potrebbe essere leggermente più rumorosa. Questo è dovuto all'avvio del compressore. Non si tratta di un'anomalia di funzionamento per apparecchiature alimentate da compressore quali ad esempio frigoriferi e congelatori.

10.1 Odore insolito

L'apparecchiatura è troppo piena.

Dopo il disimballaggio del prodotto si può sentire un odore insolito. Questo è normale per prodotti nuovi.

L'apparecchiatura è realizzata con diversi tipi di materiale che, tutti insieme, possono generare un odore insolito.

Con il passare del tempo di utilizzo, dopo pochi cicli di asciugatura l'odore insolito scompare gradualmente.

10.2 Rumori



Durante il ciclo di asciugatura si possono sentire rumori diversi in momenti diversi. Sono suoni perfettamente normali durante il funzionamento.

Compressore in funzione.

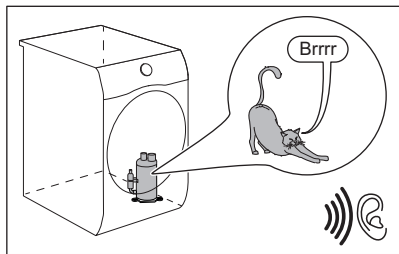

Cestello che ruota.

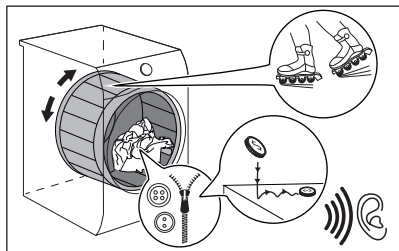

Ventole in funzione.

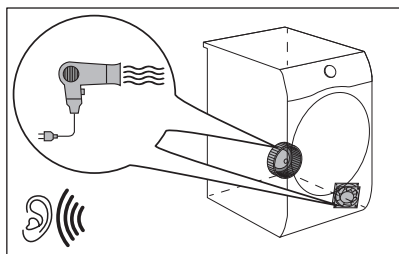

Pompa in funzione e trasferimento della condensa al serbatoio.

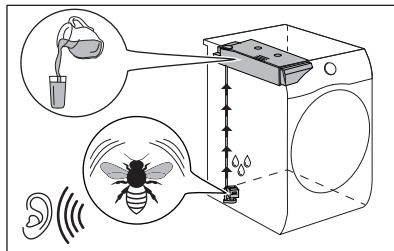

11. UTILIZZO QUOTIDIANO

11.1 Avvio di un programma

1. Preparare la biancheria e caricare l'apparecchiatura.

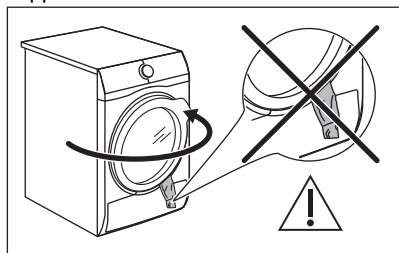

⚠ ATTENZIONE!

Assicurarsi che una volta chiusa la porta, il bucato non rimanga incastrato tra lo sportello dell'apparecchiatura e la guarnizione di gomma.

2. Premere il tasto On/Off per accendere l'apparecchiatura.
3. Impostare il programma e le opzioni corretti per il tipo di carico. Il display indica la durata del programma.



Il tempo di asciugatura reale dipende dal tipo di carico (quantità e composizione), dalla temperatura ambiente, nonché dall'umidità iniziale dopo la fase di centrifuga del bucato.

4. Premere il tasto a sfioramento **Avvio/Pausa**.

Il programma si avvia.

11.2 Avvio di un programma con Termina tra



Questa opzione consente di scegliere l'orario di fine del programma. Una volta attivata, la macchina attende il momento giusto per iniziare il processo di asciugatura.

Il tempo Termina tra è la somma del tempo di stand by e del tempo di asciugatura.

Per impostare l'opzione Termina tra:

1. Impostare il programma di asciugatura e le opzioni.
2. Toccare il tasto \oplus o \ominus , finché il display non mostra il tempo desiderato di fine del programma (ad esempio, **12h** se il programma deve terminare entro 12 ore).
3. Premere il tasto **Avvio/Pausa**. Il cesto inizia a ruotare per eseguire la stima **SensiCare**, se previsto nel programma selezionato.
4. L'apparecchiatura avvia il conto alla rovescia fino alla fine del programma e il programma inizia al momento giusto per terminare all'ora impostata.

11.3 SensiCare System Rilevamento del carico



La tecnologia **SensiCare** rileva il carico del bucato definendo la durata del programma. Funziona con la maggior parte dei programmi.

Dopo aver toccato il tasto **Avvio/Pausa**, si spegne l'indicatore di carico massimo

dichiarato e SensiCare System avvia il rilevamento del carico del bucato:

1. L'apparecchiatura rileva il carico nei primi minuti. Durante questa fase i trattini di scorrimento riproducono un'animazione semplice.
2. Durante questa fase il tamburo ruota per breve tempo.
3. È possibile regolare la durata del programma.

Al termine del rilevamento del carico, **in caso di sovraccarico del cesto**, sul display lampeggia l'indicatore **MAX**:

in questo caso, per 30 secondi, sarà possibile mettere in pausa l'apparecchiatura e togliere gli indumenti in eccesso.

Dopo aver tolto gli indumenti in eccesso, toccare il tasto **Avvio/Pausa** per avviare nuovamente il programma.

Importante: Se non viene ridotto il quantitativo di bucato, il programma di asciugatura inizia comunque, a prescindere dal sovraccarico. In questo caso non sarà possibile garantire risultati di asciugatura ottimali.



Il SensiCare System non è disponibile con tutti i programmi, quali: Lana e i programmi con cicli brevi.

11.4 Modifica del programma

1. Premere il tasto **On/Off** per spegnere l'apparecchiatura.
2. Premere il tasto **On/Off** per accendere l'apparecchiatura.
3. Impostare il programma.

11.5 Al termine del programma

Al termine del programma:







- Viene emesso un segnale acustico intermittente.
- Il display visualizza **0 : 00**
- La spia è accesa.
- Le spie Filtro e Serbatoio potrebbero essere accese.
- La spia **Avvio/Pausa** è accesa.

L'apparecchiatura continua a funzionare con la fase anti-piegare per circa 30 minuti o più, se è stata impostata l'opzione Antipiegare (vedere il capitolo *Opzione - Antipiegare*).

La fase anti-piegare riduce le pieghe.

La biancheria può essere estratta prima della conclusione della fase anti-piegare. Per ottenere risultati migliori, consigliamo di estrarre la biancheria quando la fase è quasi terminata.

Quando la fase anti-piegare è terminata:

- Il display visualizza ancora  :  
 - La spia  è spenta.
 - Le spie  Filtro e  Serbatoio restano accese.
 - Si spegne la spia Avvio/Pausa.
1. Premere il tasto On/Off per spegnere l'apparecchiatura.
 2. Aprire la porta dell'apparecchiatura.
 3. Rimuovi il bucato.
 4. Chiudere lo sportello.

Possibili cause di risultati di asciugatura insoddisfacenti:

- Impostazioni predefinite del livello di asciugatura non adeguate. Cfr. il capitolo *OPZIONI: Livello di asciugatura - Regolazione dell'umidità finale prevista*
- La temperatura ambiente è troppo bassa o troppo alta. La temperatura ambiente ottimale è compresa fra 18° e 25°C.



Pulire sempre il filtro e svuotare il contenitore dell'acqua al termine di un programma.



Lascia lo sportello leggermente aperto dopo ogni ciclo per evitare l'umidità.

11.6 Modalità bassa potenza

Per ridurre il consumo di energia, la funzione disattiva automaticamente l'apparecchiatura:

- Dopo 5 minuti se non si avvia il programma.
- Dopo 5 minuti dalla fine del programma o della fase antipiegare.



Quando l'apparecchiatura entra in modalità a basso consumo, il display e le icone si spengono. È possibile riattivarlo premendo il tasto on/off e l'asciugabiancheria.



Il programma predefinito selezionato, dopo la riattivazione dalla modalità a bassa potenza, è sempre il programma Eco.



Se il Wi-Fi è acceso e il telecomando è abilitato, l'icona di avvio in remoto  rimane visualizzata anche quando l'apparecchiatura passa in modalità a basso consumo.

12. CONSIGLI E SUGGERIMENTI UTILI

12.1 Preparazione del bucato



Il caricamento del cestello fino alla capacità massima indicata per i rispettivi programmi contribuirà al risparmio energetico.



Molto spesso i vestiti dopo il ciclo di lavaggio si aggrovigliano.

L'asciugatura di vestiti aggrovigliati è inefficiente.

Per assicurare un corretto flusso d'aria e un'asciugatura uniforme, si raccomanda di agitare e caricare uno per uno i vestiti sull'asciugatrice.

Per assicurare un corretto processo di asciugatura:

- Chiudere le chiusure lampo.
- Abbottonare le chiusure dei copripiumini.
- Non allacciare lacci e nastri (ad es. i nastri dei grembiuli). Legarli prima di avviare un programma.
- Togliere tutti gli oggetti dalle tasche.
- Capovolgere gli indumenti con lo strato interno in cotone. Lo strato in cotone va rivolto verso l'esterno.

- Impostare sempre il programma adatto per il tipo di bucato asciugato.
- Non mettere insieme colori chiari e colori scuri.
- Usare un programma adeguato per cotone, jersey e maglieria per ridurre i restringimenti.
- Non superare il carico massimo indicato nel capitolo Programmi o visualizzato sul display.
- Asciugare solo la biancheria adatta per asciugabiancheria. Fare riferimento all'etichetta del tessuto sugli articoli.
- Non asciugare capi grandi e piccoli insieme. I capi piccoli potrebbero restare intrappolati in quelli grandi e non asciugarsi.
- Agitare i vestiti grandi e i tessuti prima di metterli nell'asciugatrice. Questo serve a evitare umidità all'interno del tessuto dopo il ciclo di asciugatura.

Etichetta del tessuto	Descrizione
-----------------------	-------------



Bucato adatto per un passaggio in asciugatrice.



Bucato adatto per un passaggio in asciugatrice a temperature più elevate.



Bucato adatto per un passaggio in asciugatrice solo a temperature basse.



Bucato non adatto per un passaggio in asciugatrice.

13. PULIZIA E CURA

13.1 Programma di pulizia periodica

La pulizia periodica aiuta a prolungare la durata dell'apparecchiatura.

Se l'apparecchiatura non viene utilizzata per un lungo periodo, scollegarla dalla presa.

Programma indicativo di pulizia periodica:

Pulire il filtro

Quando la spia  lampeggia

Svuotare il contenitore dell'acqua

Quando la spia  lampeggia

Pulire lo scambiatore di calore

Quando la spia  lampeggia

Pulire il sensore di umidità

Almeno 3 o 4 volte all'anno

Pulizia del cesto	Ogni due mesi
Pulire il pannello dei comandi e l'alloggiamento	Ogni due mesi
Pulire gli alloggiamenti del flusso d'aria	Ogni due mesi

I paragrafi seguenti spiegano come si deve pulire ogni parte.

13.2 Rimozione dei corpi estranei



Prima di avviare il ciclo di asciugatura, assicurarsi che tutte le tasche siano vuote e le parti sciolte siano legate. Fare riferimento alla sezione "Preparazione del bucato".

Rimuovere eventuali corpi estranei presenti nel cestello dopo il ciclo di asciugatura (ad es. clip metalliche, bottoni, monete, ecc.).

13.3 Pulizia del filtro

Alla fine di ogni ciclo si accende la spia del filtro  ed è necessario procedere alla pulizia del filtro.



Il filtro raccoglie la lanugine durante il ciclo di asciugatura.



Per ottenere prestazioni di asciugatura ottimali è necessario pulire il filtro a intervalli regolari. Il filtro ostruito causa un ciclo di asciugatura più lungo e di conseguenza l'aumento del consumo energetico.

Pulire il filtro a mano. Se necessario, utilizzare un aspirapolvere.



ATTENZIONE!

Quando si puliscono i filtri, i pelucchi devono essere gettati nel bidone della spazzatura e non lavati nello scarico, per evitare di diffondere microplastiche nel sistema dell'acqua usata.

1. Aprire la porta. Estrarre il filtro.

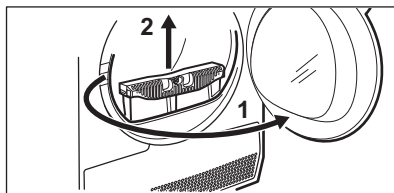

2. Premere il gancio per aprire il filtro.

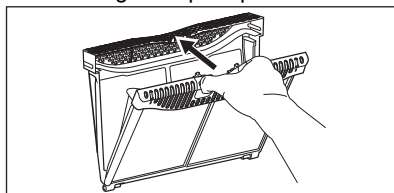

3. Raccogliere la lanugine con le mani da entrambe le componenti interne del filtro.

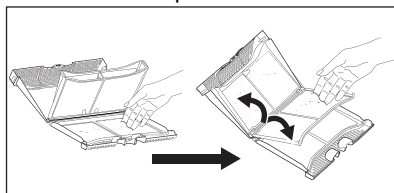

Buttare la lanugine in un cestino.

4. Se necessario, pulisci il filtro con un'aspirapolvere. Chiudere il filtro.

5. Ove necessario, togliere la lanugine dalla sede e dalla guarnizione del filtro. È possibile utilizzare un aspirapolvere. Ricollocare il filtro nella sua sede.

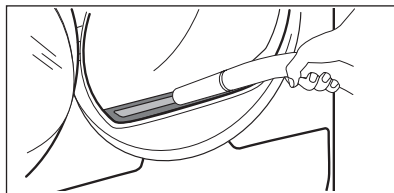

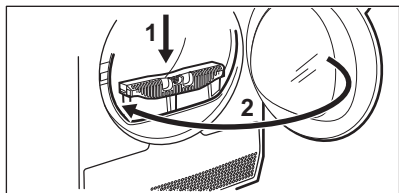

13.4 Svuotamento del contenitore dell'acqua

Svuotare il contenitore dell'acqua di condensa dopo ogni ciclo di asciugatura.

Se il contenitore dell'acqua di condensa è pieno, il programma si interrompere automaticamente. Sul display si accende il simbolo del contenitore dell'acqua  ed è necessario svuotare tale contenitore.

Per svuotare il contenitore dell'acqua:

1. Estrarre il contenitore dell'acqua tenendolo in posizione orizzontale.

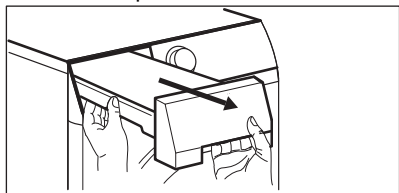

2. Estrarre il raccordo in plastica e svuotarlo dell'acqua in una bacinella o contenitore simile.

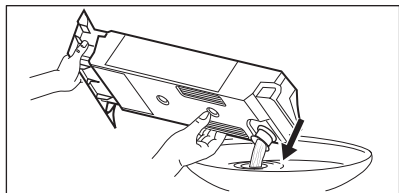

3. Spingere il collegamento posteriore in plastica e riportare il contenitore dell'acqua in posizione.

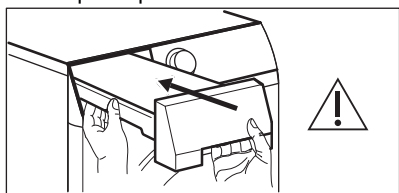

4. Per continuare il programma, premere il tasto di Avvio/Pausa .

13.5 Pulizia del condensatore

Se sul display lampeggia il simbolo  del condensatore, ispezionare il condensatore e il suo alloggiamento. Se è presente dello sporco, pulirlo. Eseguire i controlli a intervalli massimi di 6 mesi.

AVVERTENZA!

Non toccare la superficie metallica a mani nude. Rischio di lesioni. Indossare guanti di protezione. Pulire con attenzione per non danneggiare la superficie metallica.

AVVERTENZA!

Non utilizzare l'aspirapolvere con un accessorio rigido per rimuovere la lanugine dal condensatore, in quanto potrebbe danneggiare le nervature del condensatore, con conseguente riduzione delle prestazioni dell'apparecchiatura e prolungamento dei tempi di asciugatura.

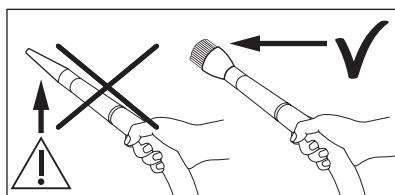

Per ispezionare:

1. Aprire la porta. Estrarre il filtro.

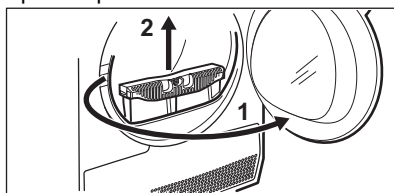

2. Aprire la copertura del condensatore.

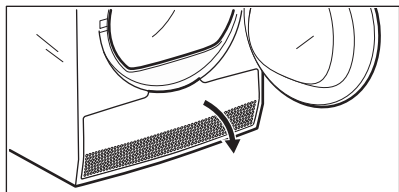

3. Ruotare le leve per sbloccare il coperchio del condensatore e abbassare il coperchio del condensatore. .

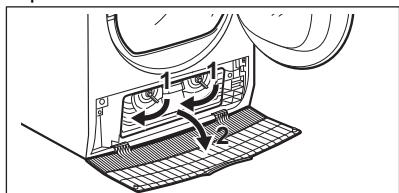

4. Se necessario, togliere la lanugine dal condensatore e dal suo alloggiamento. È possibile utilizzare un aspirapolvere con un accessorio a spazzola.

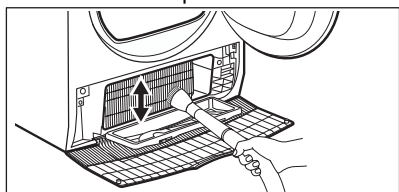

5. Chiudere il coperchio del condensatore.

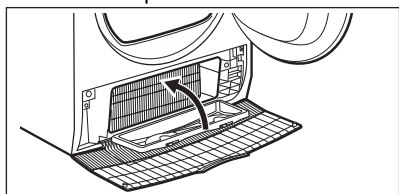

6. Ruotare le leve fino a che non scattano in posizione.

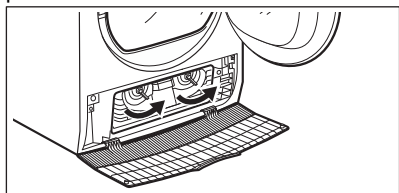

7. Riposizionare il filtro.

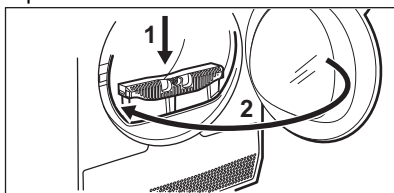

13.6 Pulizia del cesto

⚠ AVVERTENZA!

Scollare l'apparecchiatura prima di eseguire la pulizia.

Utilizzare un normale sapone neutro per pulire la superficie interna del cesto e le scanalature del cesto stesso. Asciugare le superfici pulite con un panno morbido.

⚠ ATTENZIONE!

Non usare detergenti corrosivi o pagliette metalliche per pulire il cesto.

13.7 Pulizia del pannello dei comandi e dell'alloggiamento

Utilizzare un normale sapone neutro per pulire il pannello dei comandi e l'alloggiamento.

Utilizzare un panno umido. Asciugare le superfici pulite con un panno morbido.

⚠ ATTENZIONE!

Non utilizzare detergenti per la pulizia dei mobili o corrosivi.

13.8 Pulizia delle fessure per il ricircolo dell'aria

Utilizzare un aspirapolvere per eliminare la lanugine dalle fessure per il ricircolo dell'aria.

14. RISOLUZIONE DEI PROBLEMI

AVVERTENZA!

Fare riferimento ai capitoli sulla sicurezza.

14.1 Codici di errore

L'apparecchiatura non si avvia o si blocca durante il funzionamento.

Cercare innanzitutto di risolvere il problema (fare riferimento alla tabella). Nel caso in cui il problema persista, contattare il Centro di Assistenza Autorizzato.

AVVERTENZA!

Scollegare la spina dalla presa di corrente prima di eseguire qualsiasi controllo.

In caso di problemi di entità maggiore, i segnali acustici si mettono in funzione, sul display compare un codice di errore e il tasto Avvio/Pausa potrebbe lampeggiare continuamente:

Codice di errore	Causa possibile	Soluzione
E50	Motore apparecchiatura sovraccarico. Bucato in eccesso o intrappolato nel cestello.	Il programma non è stato completato. Togliere il bucato dal cestello, impostare il programma e riavviare il ciclo.
E90 oppure E91	Guasto interno. Assenza di comunicazione tra gli elementi elettronici dell'apparecchiatura.	Il programma non si è concluso correttamente o l'apparecchiatura si è fermata troppo presto. Spegnerne e riaccendere l'apparecchiatura. In caso di ricomparsa del codice di errore, contattare il Centro Assistenza Autorizzato.
EH0	L'alimentazione di rete è instabile.	Quando l'apparecchiatura mostra EH0 , attendere finché l'alimentazione principale non è stabile, piuttosto che premere Start. Se l'apparecchiatura ha messo in pausa il ciclo senza alcuna indicazione, premere per avviare il ciclo. Se l'avvertenza appare di nuovo, controllare l'integrità del cavo di alimentazione/presa o dell'alimentazione principale.

Se il display mostra altri codici di errore, disattivarli e attivare l'apparecchiatura. Se il problema persiste, contattare il Centro Assistenza Autorizzato.

In caso di problema diverso con l'asciugatrice, vedere la tabella di seguito per le possibili soluzioni.

14.2 Risoluzione dei problemi

Problema	Possibile soluzione
Non è possibile azionare l'elettrodomestico.	Assicurarsi che la spina sia collegata alla presa elettrica.

Problema	Possibile soluzione
	Controllare il fusibile nel quadro elettrico (impianto domestico).
Il programma non si avvia.	Premere Avvio/Pausa.
	Assicurarsi che lo sportello dell'elettrodomestico sia chiuso.
Lo sportello dell'elettrodomestico non si chiude.	Assicurarsi che il filtro sia installato correttamente.
	Assicurarsi che la biancheria non resti incastrata tra lo sportello dell'elettrodomestico e la guarnizione di gomma.
L'elettrodomestico si arresta durante il funzionamento.	Assicurarsi che il contenitore dell'acqua sia vuoto. Premere Avvio/Pausa per riavviare il programma.
	Il carico è troppo piccolo, aumentare il carico o usare il programma Tempo programma.
La durata del ciclo è troppo lunga o i risultati di asciugatura sono insoddisfacenti. 1)	Assicurarsi che il peso della biancheria sia adatto alla durata del programma.
	Assicurarsi che il filtro sia pulito.
	La biancheria è troppo umida. Centrifugare nuovamente la biancheria nella lavatrice.
	Accertarsi che la temperatura ambiente sia maggiore di +5 °C e minore di +35 °C. La temperatura ambiente ottimale è compresa tra 18 °C e 25 °C.
	Impostare Tempo o il Asc. Extra programma. 2)
L'App non si collega all'asciugabiancheria.	Controllare se il dispositivo smart è collegato alla rete wireless. Controllare la rete e il router domestici. Riavviare il router. Contattare l'assistenza tecnica del fornitore wireless qualora dovessero esserci problemi con la rete wireless.
	Configurare di nuovo l'asciugabiancheria, il dispositivo smart, oppure entrambi.
Spesso l'App non si collega con l'asciugabiancheria.	Provare a spostare il router domestico il più vicino possibile all'asciugabiancheria; in alternativa, considerare l'eventualità di acquistare una prolunga per la copertura wireless.
	Spegnere il microonde. Evitare di usare il microonde e il Controllo Remoto dell'asciugabiancheria contemporaneamente. Il microonde interrompe il segnale Wi-Fi.
Il display visualizza — — —.	Se si desidera impostare un nuovo programma, spegnere e accendere l'elettrodomestico.
	Assicurarsi che le opzioni siano idonee al programma.

1) Dopo massimo 5 ore il programma termina automaticamente.

2) Può succedere che alcune aree rimangano umide durante l'asciugatura di capi voluminosi (per es. lenzuola).

Se i risultati di asciugatura non sono soddisfacenti

- Il programma impostato non era corretto.
- Il filtro è ostruito.
- Lo scambiatore di calore è ostruito.
- È stata introdotta troppa biancheria all'interno dell'apparecchiatura.
- Il cesto è sporco.
- Impostazione errata del sensore di conduttività (vedere il capitolo "OPZIONI":

Livello di asciugatura - Regolazione del target di umidità finale per una migliore impostazione).

- Le fessure per il ricircolo dell'aria sono ostruite.
- La temperatura ambiente è troppo bassa o troppo alta (temperatura ambiente ottimale tra 18 °C e 25 °C)

15. VALORI DI CONSUMO

15.1 Introduzione



Il manuale d'uso riporta due riferimenti diversi per le normative relative all'etichetta energetica e all'ecodesign UE.

- Il regolamento (UE) 932/2012 e il regolamento (UE) 392/2012 valido fino al 30 giugno 2025 si riferiscono alle classi di efficienza energetica da **A+++** a **D**.
- Il regolamento (UE) 2023/2534 valido dal 1° luglio 2025 si riferisce alle classi di efficienza energetica da **A** a **G**.



Il codice QR sull'etichetta energetica fornita con l'apparecchiatura riporta un link web alle informazioni correlate al funzionamento di questa apparecchiatura nella banca dati EPREL dell'UE. Conservare l'etichetta energetica come riferimento insieme al manuale d'uso e a tutti gli altri documenti forniti con questa apparecchiatura.

È possibile trovare le stesse informazioni anche in EPREL utilizzando il link **<https://eprel.ec.europa.eu>** e il nome del modello e il numero di prodotto che si trovano sulla targhetta dell'apparecchiatura. Fare riferimento al capitolo "Descrizione del prodotto" per la posizione della targhetta di identificazione.

15.2 Legenda

kg	Carico di biancheria.	giri/min	Centrifugato a
kWh	Consumo di energia.		
hh:mm	Durata del programma:		
%	Umidità iniziale al termine della fase di centrifuga e target di umidità finale al termine del programma di asciugatura. Più veloce è la centrifuga, maggiore è il rumore durante la centrifuga, ma minore è l'umidità iniziale e il consumo energetico durante l'asciugatura del bucato.		

15.3 Conforme al regolamento della Commissione: regolamento (UE) 2023/2533, regolamento (UE) 2023/2534 e regolamento (UE) 392/2012.



I seguenti valori sono stati ottenuti in condizioni laboratorio secondo gli standard pertinenti. I diversi parametri possono modificare i dati, per esempio la quantità di biancheria, il tipo di biancheria e le condizioni ambientali. Anche il contenuto iniziale di umidità della biancheria, il tipo di acqua, la tensione di alimentazione e il fatto di modificare l'impostazione predefinita di un programma possono influire sul consumo energetico, sulla durata del programma di asciugatura e sull'umidità finale.

Programma	Carico (kg)	Centrifugato a (giri/min)	Umidità iniziale (%)	Tempo di asciugatura (h:mm)	Consumo di energia (kWh)	Target di umidità finale (%)
Eco 1) 2)	8,0	1000	60	2:59	1,28	0,0
Eco 1) 2)	4,0	1000	60	2:00	0,72	0,0

1) Questo è il programma di riferimento utilizzato per valutare la conformità alle normative sull'etichettatura energetica e sulla progettazione ecocompatibile, regolamento (UE) 2023/2533 e regolamento (UE) 2023/2534. Questo programma è in grado di asciugare il bucato in cotone da un contenuto di umidità iniziale del carico del 60% fino a un target di contenuto di umidità finale del carico dello 0%.

2) Il programma Eco equivale a  "Cottoni Eco", che è il "Programma cotone standard" secondo il Regolamento della Commissione UE n. 392/2012. È adatto per asciugare la normale biancheria in cotone bagnata.

Consumo di potenza in diverse modalità

Consumo energetico in modalità Off (W)	Consumo energetico in modalità Stand-by (W)	Partenza ritardata (W)	Consumo di energia in modalità standby di rete (W)
0,13	0,13	4,00	2,0 1)

La modalità Spento/Stand-by dura al massimo 15 minuti.

1) Il consumo energetico della funzione collegata è di circa 17,5 kWh all'anno. Per scollegare questa funzione, consultare il capitolo "Wi-fi - Impostazione della connettività".

15.4 Programmi comuni



Questi valori sono solo indicativi.

Programma	Carico (kg)	Centrifugato a (giri/min)	Umidità iniziale (%)	Tempo di asciugatura (h:mm)	Consumo di energia (kWh)	Target di umidità finale (%)
Cotoni Asc. Extra	8,0	1000	60	4:26	1,92	-3,0
Cotoni Asc. Extra	4,0	1000	60	3:35	1,43	-3,0
Cotoni Asc. Pronto Stiro	8,0	1000	60	2:16	0,95	12,0
Cotoni Asc. Pronto Stiro	4,0	1000	60	1:38	0,62	12,0
Sintetici Asc. Extra	4,0	1200	40	1:45	0,65	0,0
Sintetici Asc. Armadio	4,0	1200	40	1:17	0,48	1,0
Sintetici Asc. Pronto Stiro	4,0	1200	40	1:01	0,36	12,0
Lana	1,0	1200	35	1:44	0,78	5,0

16. CONSIDERAZIONI SULL'AMBIENTE

Riciclare i materiali con il simbolo . Buttare l'imballaggio negli appositi contenitori per il riciclaggio. Aiutare a proteggere l'ambiente e la salute umana e a riciclare rifiuti derivanti da apparecchiature elettriche ed elettroniche. Non smaltire le apparecchiature che riportano

il simbolo  insieme ai normali rifiuti domestici. Portare il prodotto al punto di riciclaggio più vicino o contattare il comune di residenza.

electrolux.com

136212340-A-352024



CE