

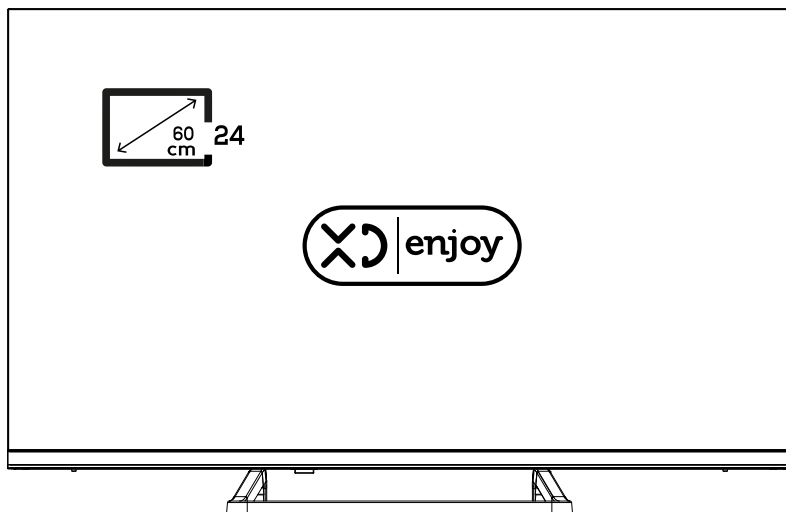

VIDAA

TELEVISORE A COLORI CON TELECOMANDO
COLOUR TELEVISION WITH REMOTE CONTROL



ISTRUZIONI PER L'USO | XD24VHIESAT
OPERATING INSTRUCTIONS | XD24VHIESAT

LED TV

MANUALE D'ISTRUZIONI

IMPORTANTE:

Si prega di leggere attentamente questo manuale prima di installare e utilizzare il televisore.

Tenere questo manuale a portata di mano per ulteriore riferimento.

SICUREZZA E PRECAUZIONI	4
MONTAGGIO E COLLEGAMENTI	6
TASTI E CONNESSIONI SULLA TV	7
COLLEGAMENTI DISPOSITIVI ESTERNI	8
TELECOMANDO	9
MENU	
PRIMA INSTALLAZIONE	10
HOME	11
FONTI DI INGRESSO	11
IMPOSTAZIONI INIZIALI	12
SISTEMA	15
MEDIA	17
GUIDA ALLA RISOLUZIONE DEI PROBLEMI	19
SPECIFICHE TECNICHE	21

SICUREZZA E PRECAUZIONI



ATTENZIONE: PER RIDURRE IL RISCHIO DI SCOSSE ELETTRICHE NON RIMUOVERE IL COPERCHIO (O LA PARTE POSTERIORE). ALL'INTERNO NON VI SONO COMPONENTI RIUTILIZZABILI DALL'UTENTE.

RIVOLGERSI A PERSONALE DI ASSISTENZA QUALIFICATO PER GLI INTERVENTI DI MANUTENZIONE.



Questo simbolo indica voltaggio pericoloso all'interno del prodotto, con rischio di scossa elettrica e danni alle persone.



Questo simbolo indica che ci sono importanti istruzioni che accompagnano l'apparecchio.

PRECAUZIONI

Non apportare modifiche hardware all'apparecchio, potrebbero generarsi scosse elettriche pericolose. PERICOLO! NON APRIRE L'APPARECCHIO, NON RIPARARE O MODIFICARE IL CAVO DI ALIMENTAZIONE: L'APERTURA COMPORTA LA DECADENZA AUTOMATICA DELLA GARANZIA.

IMPORTANTE - Leggere interamente queste istruzioni prima di installare o mettere in funzione la TV. Conservarle con cura e a portata di mano per ulteriore riferimento.



Durante un temporale, in presenza di tuoni e fulmini, non toccare il cavo di segnale e di alimentazione, potrebbe essere molto pericoloso e causare scosse elettriche. È invece consigliato scollegare la TV dalla presa di corrente in previsione di condizioni climatiche estreme (temporali, fulmini) e lunghi periodi di inattività (vacanze).



La spina di corrente serve a scollegare la TV dalla rete elettrica e deve quindi rimanere facilmente accessibile e vicina. Se la TV non viene scollegata dalla presa di corrente, il dispositivo assorbirà ancora corrente, anche se si trova in modalità standby.



AVVERTENZA: Non consentire mai a persone (bambini compresi) con problemi fisici, sensoriali o mentali o sprovvisti della dovuta esperienza e/o conoscenza di usare il dispositivo elettrico senza essere sorvegliati. Per evitare il pericolo di soffocamento, tenere il sacchetto degli accessori e di protezione del TV fuori dalla portata di neonati, bambini e animali domestici. Il materiale anti-umidità dell'imballaggio è nocivo se ingerito: nel caso ciò avvenga farlo vomitare e recarsi immediatamente all'ospedale più vicino.

RETE DI ALIMENTAZIONE. Collegare ad alimentazione di rete AC 220V, 50/60 Hz. Consultare il gestore di rete se non si è sicuri delle caratteristiche della propria rete elettrica. Prima di collegare la spina verificare che sia asciutta e pulita. Accertarsi che la spina sia ben inserita nella presa di alimentazione per evitare incendi.

L'utilizzo del proprio dispositivo TV in condizioni climatiche estreme potrebbe danneggiarlo. Usare la TV ad altitudini inferiori a 2000 metri, temperatura ambientale massima di 45°C. In caso di installazione in ambienti particolari (grandi quantità di polveri sottili, paraffina, sostanze chimiche, temperature estreme o umidità elevata) o accensione per lunghi periodi di tempo, rivolgersi ad un tecnico specializzato. La mancanza di tali accortezze potrebbe far decadere la garanzia.

- In caso di **odore di bruciato o altri odori o strani rumori**, scollegare il cavo dell'alimentazione e rivolgersi al servizio assistenza. L'utilizzo del prodotto senza adottare misure adeguate, potrebbe comportare scosse elettriche o incendi.

- La TV è stata progettata per un uso domestico o simile, ma può essere usata anche in locali pubblici.

- Installare il prodotto in una posizione asciutta e pulita. Polvere e umidità possono provocare scosse elettriche, incendi o danni al prodotto.

- Non disporre oggetti pesanti sul prodotto e non sedersi sopra. Prestare particolare attenzione ai bambini. La caduta del prodotto potrebbe provocare lesioni.

- In caso di cadute e rotture del telaio, spegnere immediatamente e scollegare il cavo dell'alimentazione e rivolgersi subito al centro assistenza. Non gettare oggetti sul prodotto e in particolare sullo schermo. Non urtare.

- La ventilazione non deve essere impedita dalla copertura o dal blocco delle aperture di ventilazione

SICUREZZA E PRECAUZIONI

con giornali, tovaglie, tappeti, coperte, ecc. Questo prodotto non deve mai essere collocato dentro un armadio o in mobili come librerie o scaffali a meno che non vi sia un'adeguata ventilazione. Si consiglia di lasciare sempre spazio libero intorno alla TV (minimo 10 cm).

- Evitare che il cavo di alimentazione venga calpestato o tirato, in particolare vicino la spina (non scollegare la TV tirando il cavo ma estraendo la spina), le prese e al punto di uscita dall'apparecchio. Il cavo di alimentazione dovrebbe essere facilmente accessibile. Un cavo di alimentazione danneggiato può causare incendi o provocare scosse elettriche. Non toccare mai il cavo/la spina con le mani bagnate: ciò potrebbe provocare un corto circuito o una scossa elettrica. Non fare mai un nodo nel cavo né legarlo con altri cavi. Se danneggiato, deve essere sostituito, ma unicamente da personale qualificato. Non collegare diverse prolunghe, apparecchi elettrici o termoconvettori elettrici ad un'unica presa di corrente. Non scollegare il cavo dell'alimentazione mentre il prodotto è in uso.

- Per ridurre il rischio di incendi o scosse elettriche, non esporre la TV alla pioggia o umidità, a gocce o schizzi di liquidi e non mettere oggetti pieni di liquidi, ad esempio vasi, tazze, ecc. sopra (ad esempio su ripiani sopra l'apparecchio). Non utilizzare questo apparecchio vicino all'acqua. Nel caso in cui acqua o qualsiasi altra sostanza estranea penetri nel prodotto (TV, monitor o cavo di alimentazione), scollegare immediatamente il cavo di alimentazione e contattare l'Assistenza.

- Non installare o esporre la TV, il telecomando e le batterie alla luce solare diretta; vicino a fiamme libere, (come ad esempio candele accese) o vicino fonti di calore (come ad esempio stufe elettriche, radiatori, ecc.) o vicino ad altri apparecchi che producono calore (compresi amplificatori, apparecchiature per l'illuminazione). Possono verificarsi scosse elettriche, incendi, malfunzionamenti o deformazioni.

- Non mettere la TV su ripiani e superfici inclinate. Usare solo carrello, supporto, cavalletto, sostegno o piano specificati dal produttore o acquistati con l'apparecchio. Quando si usa un carrello fare attenzione a spostarlo insieme all'apparecchio per evitare cadute per ribaltamento.

- Fissare con attenzione i piedini di base alla TV. Il supporto è dotato di viti, avvitale bene al fine di evitare che la TV cada. Non serrare eccessivamente le viti.

- Non utilizzare prodotti ad alto voltaggio vicino al monitor (es. scaccia insetti elettrico), possono creare interferenze con lo schermo.

- Montaggio a parete o sul soffitto: l'apparecchio deve essere montato come raccomandato dal produttore del supporto a parete e da un tecnico specializzato.

- Utilizzare le cuffie o auricolari per un periodo prolungato o con il volume alto può causare danni all'udito. Riposarsi dalla visione di tanto in tanto per proteggere la vista. Assumere una posizione comoda e naturale per non contrarre la muscolatura. Mantenersi ad una distanza adeguata dal prodotto e impostare una risoluzione adeguata. Guardando il prodotto ad una distanza ravvicinata si potrebbero riportare danni alla vista.

- Usare solo dispositivi opzionali / accessori specificati dal produttore.

- Collegare una periferica di gioco mantenendo una distanza dal dispositivo pari a quattro volte il valore della diagonale dello schermo. Un cavo troppo corto può provocare la caduta del prodotto e di conseguenza lesioni e danni.

- Prestare attenzione a non graffiare lo schermo con le unghie o con oggetti rigidi.

- Lasciare una immagine fissa sullo schermo per tempi troppo lunghi potrebbe danneggiare lo schermo. Danno non coperto da garanzia.

- Prima di pulire, staccare l'apparecchio dalla presa a parete. Pulire solo con un panno asciutto e morbido, strofinare delicatamente per evitare graffi. Non usare prodotti chimici.

In caso di spostamento del prodotto, per evitare scosse elettriche o danni all'apparecchio, prima di muoverlo accertarsi che sia spento, che siano stati rimossi tutti i cavi collegati, che il pannello sia rivolto in avanti e che non vengano fatte sollecitazioni su di esso. Attenzione a non urtare. Non smaltire la scatola di imballaggio, utilizzarla in caso di spostamento.



Strumentazione di classe II: Questo dispositivo è stato progettato in modo tale da non richiedere un collegamento di sicurezza con messa a terra.



Terminale sotto tensione pericoloso: I terminali contrassegnati sono pericolosi, in quanto sotto tensione, in condizioni di normale funzionamento.

MONTAGGIO E COLLEGAMENTI

1. Aprire la scatola ed estrarre il televisore, gli accessori e la base.
2. Per evitare di danneggiare la televisione, mettere un panno morbido sul tavolo, adagiare lo schermo sul panno e fissare i supporti della TV con le viti.
3. Stringere con attenzione le viti.
4. L'installazione è completa

NOTA: l'immagine è esclusivamente a scopo di riferimento e varia a seconda del modello acquistato.

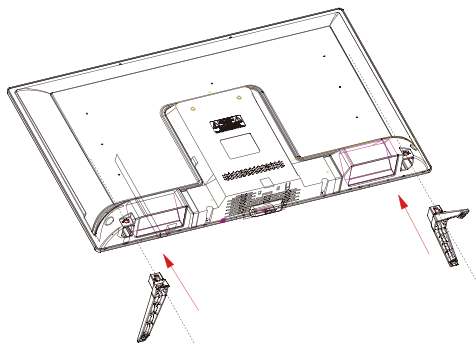

In caso di fissaggio della TV a parete seguire il manuale per l'uso della staffa. Attacco VESA M4 100*100. Si raccomanda di lasciare spazio per l'aerazione dell'apparecchio.

Posizionamento della TV

Posizionare il televisore in un posto stabile in grado di sopportarne il peso. Per evitare pericoli, leggere le **SICUREZZA** e **PRECAUZIONI** prestando particolare attenzione a non ostruire la ventilazione sul retro della TV, lasciando almeno 10 cm di aria intorno all'apparecchio.

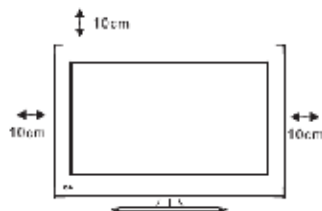

Collegare antenne e cavo elettrico

Collegare l'antenna terrestre o via cavo all'ingresso dell'antenna **ANT 75 Ω**.

Collegare l'antenna satellitare (parabola) all'ingresso dell'antenna **ANT 75 Ω (S2)**. **ATTENZIONE:** questo connettore è a vite.



Solo dopo aver effettuato tutte le connessioni, collegare la spina della TV ad una presa di corrente (AC 100-240V~50/60Hz). Il led sotto il pannello frontale della TV sarà Rosso (standby).

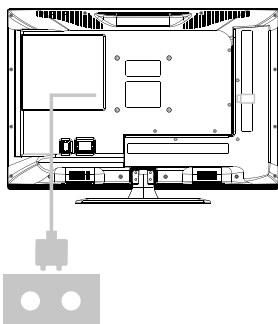
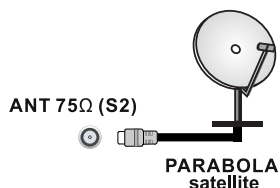

Accendere la TV

Premete un tasto intermedio alla base della televisione o un tasto sul telecomando. Il led si spegneranno sotto il pannello frontale della televisione.

TASTI E CONNESSIONI SULLA TV

Tasti TV:

Nota: Quello che segue è solo uno schema funzionale e su diversi modelli la reale posizione o sistemazione può essere differente..

Una chiave:

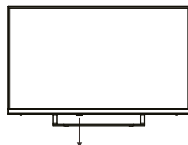

Premere questo pulsante in modalità standby per accendere/spengere il televisore.

Tasti TV (Sette chiavi):

	Accendere / Spegnere di alimentazione.
SOURCE /	Selezione ingresso segnale esterno.
MENU / OK	Visualizzazione del menu principale e confermare la selezione voci di MENU.
CH+/-	Selezionare il canale.
VOL+/-	Regolare il volume.

CONNESSIONI

Prima di collegare un dispositivo alla TV, verificare che la TV e il dispositivo siano spenti. Solo dopo aver realizzato il collegamento sarà possibile accendere le unità e usarle. I cavi non sono forniti in dotazione al TV.

NOTE: Collegando il cavo HDMI alla TV, sarà necessario servirsi di un cavo schermato HDMI per garantire un'immunità sufficiente dalle radiazioni di frequenze dannose. Per poter sfruttare la tecnologia ARC è necessario utilizzare un cavo compatibile o di ultima generazione. L'ingresso USB della TV supporta dispositivi fino a un massimo di 500mA. Il collegamento di dispositivi con valore superiore a 500mA potrebbe danneggiare la TV.

- PANNELLO LATERALE

Ingresso HDMI/ARC: per collegare sorgenti (decoder, PC, console, DVD, ecc.) tramite cavo HDMI.



USB: per collegare dispositivi USB per la riproduzione di file multimediali.



CI: slot per inserimento moduli CAM CI e CI+.

- PANNELLO POSTERIORE

Mini AV: Porta di input TV per collegare il Mini AV cable



ANT 75 OHM Ω (S2): per collegare l'antenna satellitare (parabola), connettore a vite.



ANT 75 OHM Ω: per collegare l'antenna terrestre o via cavo.



OPTICAL output: Connect the SPDIF receiver.



Uscita auricolare: Quando gli auricolari sono collegati, gli altoparlanti sono disattivati.



RJ45: Connessione a Internet.



COLLEGAMENTI DISPOSITIVI ESTERNI

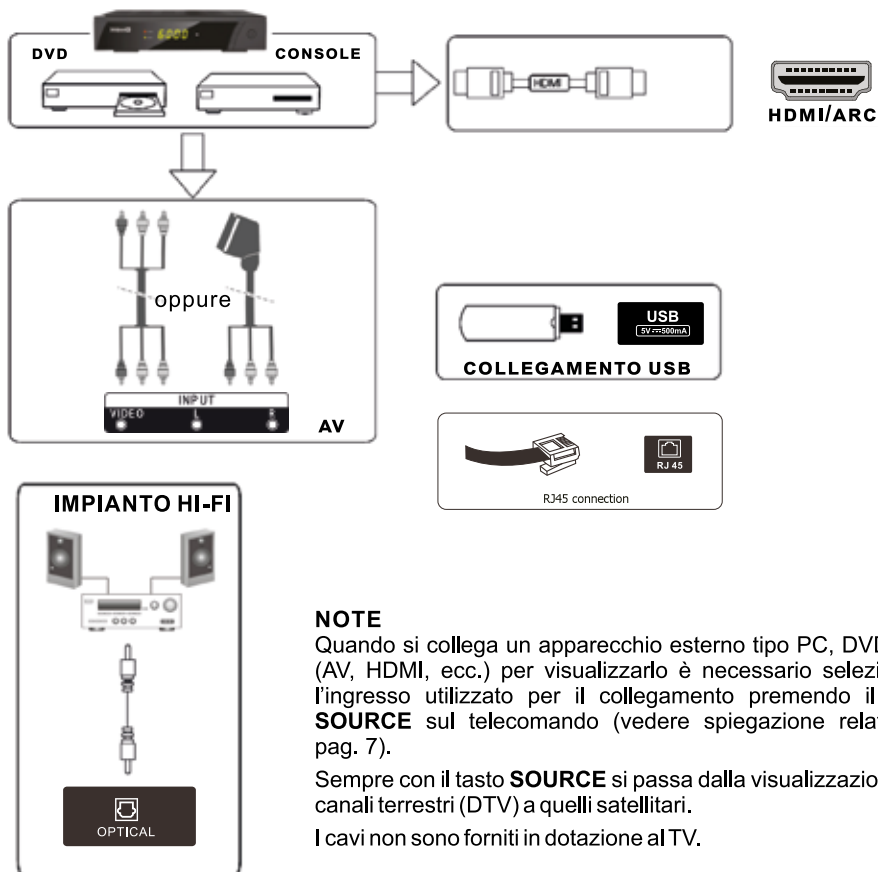

NOTE

Quando si collega un apparecchio esterno tipo PC, DVD ecc. (AV, HDMI, ecc.) per visualizzarlo è necessario selezionare l'ingresso utilizzato per il collegamento premendo il tasto **SOURCE** sul telecomando (vedere spiegazione relativa a pag. 7).

Sempre con il tasto **SOURCE** si passa dalla visualizzazione dei canali terrestri (DTV) a quelli satellitari.

I cavi non sono forniti in dotazione al TV.



INFORMAZIONI AGLI UTENTI

ai sensi dell'art. 26 del Decreto Legislativo 14 marzo 2014, n. 49 "Informazione agli utilizzatori"

Il simbolo del cassonetto barrato riportato sull'apparecchiatura indica che il prodotto alla fine della propria vita utile deve essere raccolto separatamente dagli altri rifiuti. L'utente dovrà, pertanto, conferire l'apparecchiatura integra dei componenti essenziali giunta a fine vita agli idonei centri di raccolta differenziata dei rifiuti elettronici ed elettrotecnici, oppure riconsegnarla al rivenditore al momento dell'acquisto di nuova apparecchiatura di tipo equivalente, in ragione di uno a uno. L'adeguata raccolta differenziata per l'avvio successivo dell'apparecchiatura dimessa al riciclaggio, al trattamento e allo smaltimento ambientale compatibile contribuisce ad evitare possibili effetti negativi sull'ambiente e sulla salute e favorisce il riciclo dei materiali di cui è composta l'apparecchiatura. Lo smaltimento abusivo del prodotto da parte dell'utente comporta l'applicazione delle sanzioni amministrative di cui al D.Lgs n.152/2006 nonché quelle previste dal D.Lgs 2014 n.49 art.38.

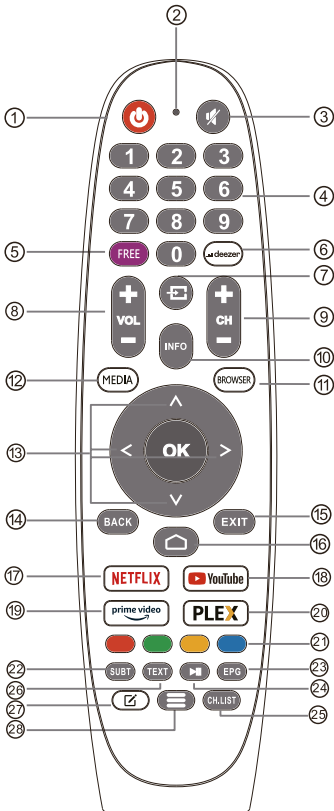

- 1 **POWER:** commuta il televisore tra la modalità di accensione e quella di standby.
- 2 Non ha alcun effetto.
- 3 **MUTE:** Disattiva o ripristina l'audio del televisore.
- 4 **0~9:** le cifre "0-9" sono utilizzate per inserire direttamente il numero del canale.
- 5 **FREE:** Si collega a FREE.
- 6 **deezer:** Si collega a deezer.
- 7 **Inputs:** visualizza/seleziona le opzioni della sorgente del segnale.
- 8 **VOL+/-:** Premere per aumentare/diminuire il livello del suono.
- 9 **CH+/-:** Premere per eseguire la scansione dei canali.
- 10 **INFO:** visualizza le informazioni sul canale corrente, come l'ora e il nome del canale.
- 11 **BROWSER:** Si collega a BROWSER.
- 12 **MEDIA:** Si collega a MEDIA.
- 13 **Pulsanti di navigazione:** cursore SU/ SINISTRA/ DESTRA/GIÙ/GIÙ.
- 14 **INDIETRO:** premere per tornare indietro nei menu.
- 15 **EXIT:** esce dal menu OSD.
- 16 **HOME:** Visualizza la schermata iniziale.
- 17 **NETFLIX:** Si collega a NETFLIX per guardare programmi TV e film online (è necessaria una connessione a Internet).
- 18 **YouTube:** Si collega a YouTube (è necessaria una connessione a Internet).
- 19 **Prime video:** Si collega a Prime video (è necessaria una connessione a Internet).
- 20 **PLEX:** si collega a PLEX.
- 21 **PULSANTI COLORATI:** sono presenti funzioni relative all'EPG.
- 22 **SUBT:** SUBT.
- 23 **EPG:** Menu EPG.
- 24 **Controllo multimediale:** riproduzione/pausa.
- 25 **CH.LIST:** Elenco canali
- 26 **TXT:** Premere per accedere al televideo durante la riproduzione del programma.
- 27 **Personalizzazione dell'applicazione:** Personalizzazione dell'applicazione (premere a lungo sotto la pagina iniziale).
- 28 **Menu:** visualizza l'OSD (On Screen Display).

Prima installazione

Prima installazione

Per favore in funzione del suggerimento di testo nella Prima Installazione premi i tasti **【▼】** / **【▲】** per selezionare la Lingua.



Assicurati che il dispositivo sia connesso poi premi i tasti,

【▼】 / **【▲】** / **【◀】** / **【▶】** per selezionare la fonte di ingresso primaria

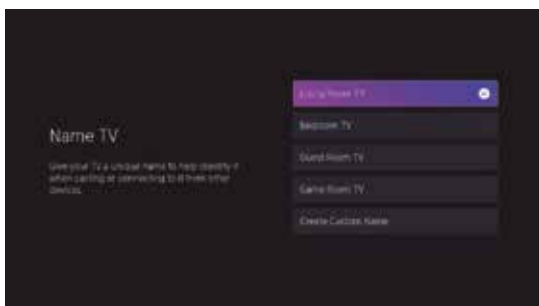



HOME

HOME

Premi il tasto  per entrare nella schermata **HOME**.



- Puoi sempre visualizzare l'orario corrente, in alto sulla schermata principale Home.
- Se la tua Tv è connessa ad internet tramite una connessione wireless o un cavo di rete, allora visualizzerai l'icona, /  in alto sullo schermo.
- Gestisci le app
- Seleziona la voce che desideri spostare poi premi il tasto  per gestire.

FONTI DI INGRESSO

Fonti di ingresso

Premi il tasto **【▼】 / 【▲】** per selezionare il menu delle Fonti di Ingresso.

Premi i tasti **【▼】 / 【▲】 / 【◀】 / 【▶】** per selezionare.

Premi **CONFERMA** per selezionare la fonte di ingresso.

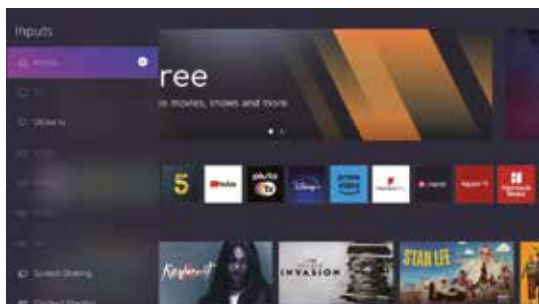

Impostazioni Iniziali

Immagine

Premi [MENU] per entrare nel menu principale, premi **【▼】 / 【▲】** per selezionare il menu immagine.

1. Premi il tasto **【▼】 / 【▲】** per selezionare l'opzione che desideri regolare nel menu IMMAGINE.
2. Premi il tasto Conferma per regolare.
3. Dopo aver terminato le tue regolazioni, premi il tasto Conferma per salvare e tornare al menu precedente.

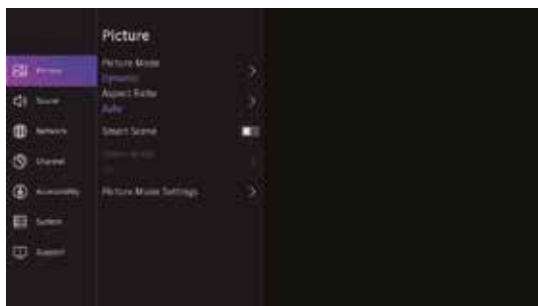

Modalità Immagine

Premi il tasto **【▼】 / 【▲】** per selezionare la Modalità Immagine poi premi **【▼】 / 【▲】** ed il tasto Conferma per selezionare. (Optional: Standard /Cinema giorno /Cinema notte /Dinamico/Sport).

Proporzioni

Regola le proporzioni per stringere o allargare la tua immagine.

Premi i tasti **▼/▲** per selezionare Proporzioni.

Premi i tasti **◀/▶** per selezionare Automatico/16:9/4:3/Panoramico/Film /Diretto

Modalità Gioco

Premi i tasti **【▼】 / 【▲】** per selezionare e premi **【◀】 / 【▶】** per selezionare Acceso /Spento.

Impostazioni Modalità Immagine

Premi i tasti **【▼】 / 【▲】** per selezionare e premi **【▶】 ENTER** per confermare.

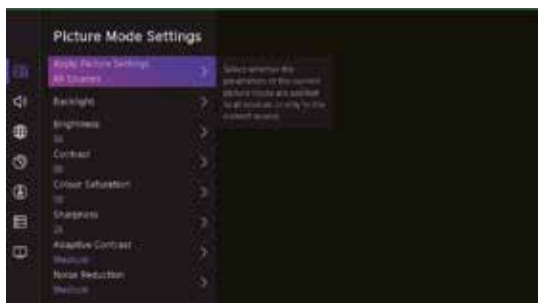

Impostazioni Iniziali

Audio

Premi il tasto MENU per visualizzare il menu principale. Premi i tasti **【▼】 / 【▲】** per selezionare AUDIO nel menu principale,

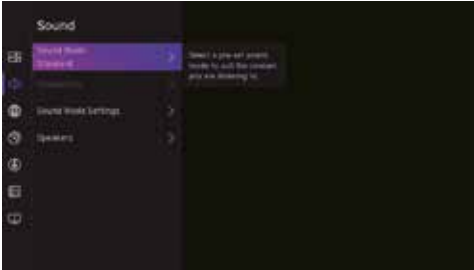

1. Premi i tasti **【▼】 / 【▲】** per selezionare l'opzione che desideri regolare nel menu AUDIO.
2. Premi il tasto Conferma per regolare.
3. Dopo aver finito le tue risoluzioni premi il tasto Conferma per salvare e tornare al menu precedente.

Altoparlanti

Premi i tasti **【▼】 / 【▲】** per selezionare gli Altoparlanti.

Premi il tasto ENTER/ **【▶】** per entrare nel sotto menu

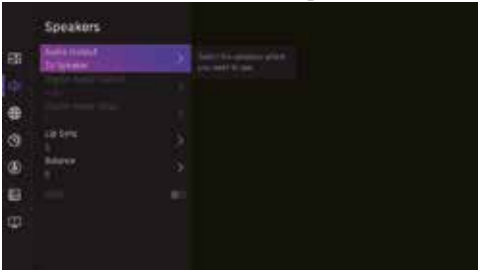

Uscite Audio

Premi i tasti **【▼】/【▲】** per selezionare gli Altoparlanti e poi conferma, poi premi i tasti **【▼】 / 【▲】** per selezionare ARC/TV Speaker/SPDIF solo

Rete

Premi il tasto MENU per visualizzare il menu principale. Premi i tasti **【▼】/【▲】** per selezionare la Rete nel menu principale.



Impostazioni Iniziali

Premi i tasti **【▼】/【▲】** per selezionare: Configurazione Rete/Connesione Internet/Bluetooth/Attiva Rete Wireless /Attiva LAN.

Canale

Premi il tasto MENU per visualizzare il menu principale. Premi i tasti **【◀】 / 【▶】** per selezionare Canale.



1. Premi i tasti **【▼】/【▲】** per selezionare l'opzione che desideri per settarla nel menu Canale
2. Premi il tasto Conferma per scegliere.
3. Dopo aver terminato le regolazioni premi il tasto conferma per salvare e tornare al menu precedente.

Accessibilità

Premi il tasto MENU per visualizzare il menu principale.

Premi i tasti **【◀】 / 【▶】** per selezionare Accessibilità nel menu principale.



Sistema

Premi il tasto MENU per visualizzare il menu principale.

Premi i tasti **【◀】 / 【▶】** per selezionare Sistema nel menu principale.

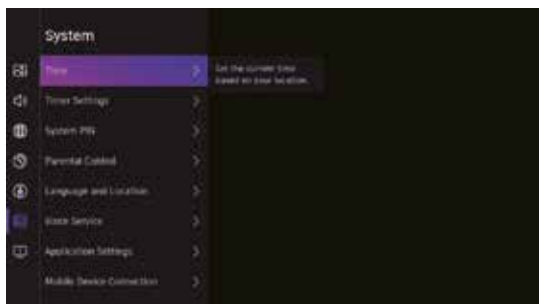

1. Premi i tasti **【▼】 / 【▲】** per selezionare l'opzione che desideri regolare nel menu Sistema.
2. Premi il tasto conferma per regolare.
3. Dopo aver finito i tuoi settaggi premi il tasto conferma per salvare e tornare al menu precedente.

Impostazioni Applicazioni

Premi i tasti **【▼】 / 【▲】** per selezionare le Impostazioni Applicazioni

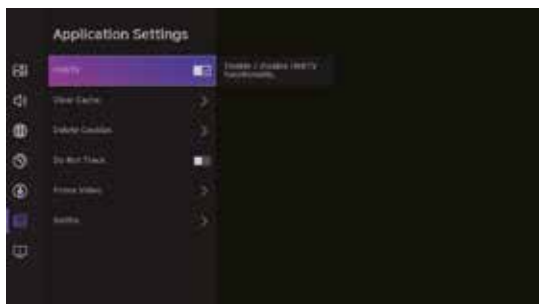

Funzione HDMI/CEC

Premi i tasti **【▼】** / **【▲】** per selezionare la Funzione CEC poi premi il tasto conferma per entrare nel sottomenu e selezionare.

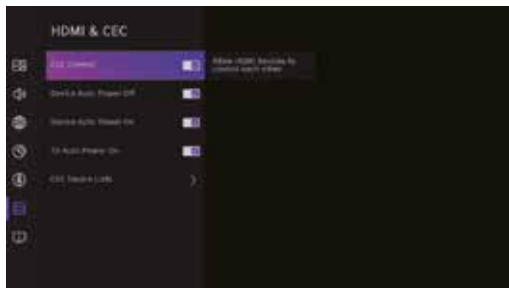

Premi i tasti **▼/▲** per selezionare Controllo CEC /Auto accensione dispositivo/Auto spegnimento Dispositivo/Auto accensione TV /Elenco Dispositivi CEC Device.

Nota: tutte le opzioni sono disponibili solo quando il controllo CE è attivo.

Impostazioni Avanzate

Premi i tasti **【▼】** / **【▲】** per selezionare Impostazioni Avanzate, poi premi il tasto ENTER / **【▶】** per confermare

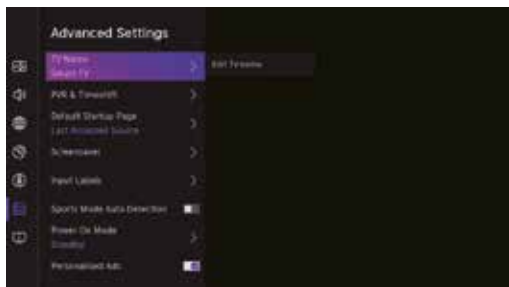

Supporto

Premi i tasti **【▼】** / **【▲】** per selezionare Supporto poi premi il tasto ENTER/ **【▶】** per confermare

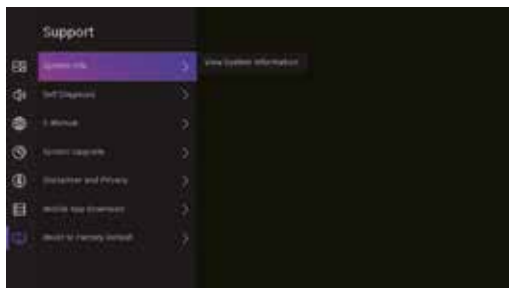

Sistema

Ripristino alle impostazioni di fabbrica

Premi i tasti **【▼】** / **【▲】** per selezionare Ripristina alle Impostazioni di fabbrica di poi premi il tasto ENTER/ **【▶】** per entrare nel sottomenu e selezionare.

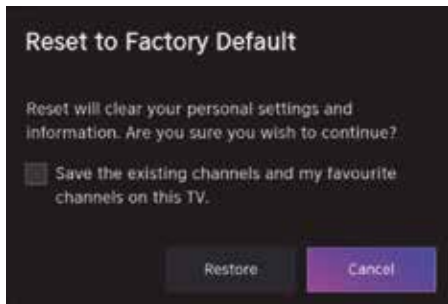

Media

Media

Premi i tasti **【▼】** / **【▲】** / **【◀】** / **【▶】** per selezionare Media sulla Home page o premi il tasto MEDIA sul telecomando e premi il tasto OK per confermare ed entrare nel Centro Media.



Media

Premi i tasti **【▼】 / 【▲】** per selezionare Video o Tutti e premi i tasti **【▼】 / 【▲】 / 【◀】 / 【▶】** per selezionare Film. Premi il tasto per visualizzare le opzioni di impostazioni sul lato sinistro.



Audio

Premi i tasti **【▼】 / 【▲】** per selezionare Audio o tutto e premi i tasti **【▼】 / 【▲】 / 【◀】 / 【▶】** per selezionare la Musica.



Immagine

Premi i tasti **【▼】 / 【▲】** per selezionare Immagine o tutto e premi i tasti **【▼】 / 【▲】 / 【◀】 / 【▶】** per selezionare Immagine.

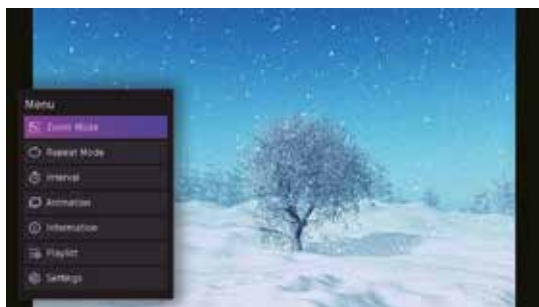

GUIDA ALLA RISOLUZIONE DEI PROBLEMI

Prima di rivolgersi al Servizio Assistenza, verificare che la zona di utilizzo dell'apparecchio sia coperta dal segnale digitale terrestre e che le vostre antenne (terrestre e satellitare) ricevano il segnale correttamente. Quando si verifica un inconveniente, prima di richiedere l'intervento dell'assistenza, consultate la tabella riportata di seguito per individuare la causa del problema. A volte basta un semplice controllo o una semplice regolazione da parte dell'utilizzatore per risolvere il problema e ripristinare il funzionamento corretto. Gli inconvenienti più comuni sono generalmente legati al collegamento dei cavi. Se nessuna delle azioni indicate nella tabella aiutano a risolvere il problema, collegatevi al sito www.digiquest.it: sarete guidati velocemente alla risoluzione del problema, grazie alle diverse possibilità che vi saranno proposte (aggiornamenti disponibili, chat online, form per richiesta assistenza).

Registrati ora sul sito ufficiale all'indirizzo: www.digiquest.it/registrazione.html

Odore di bruciato, altri odori oppure si sente uno strano rumore

Staccare subito la spina dalla presa di corrente e contattare immediatamente l'assistenza.

La TV non si accende

Accertarsi che il cavo di alimentazione sia correttamente collegato alla presa.

Provare a staccare la spina e ricollegarla dopo 60 sec.

Verificare che il telecomando funzioni correttamente (batterie).

Premere il tasto di accensione sulla TV.

Immagine di qualità scadente

Il segnale di livello basso può provocare distorsioni dell'immagine. Controllare l'ingresso antenna.

Se nella zona in cui ci si trova sono presenti edifici alti o montagne l'immagine potrebbe risultare disturbata. Sarà necessario regolare la direzione dell'antenna, chiamare un tecnico qualificato.

Se si utilizza una antenna interna la ricezione del segnale potrebbe essere più difficile. Provare a regolare la direzione dell'antenna, se la ricezione non migliora, sarà necessario utilizzare un' antenna esterna.

Nessuna immagine

Nessuna immagine significa che l'apparecchio TV non riceve nessuna trasmissione.

Provare a cambiare canale per vedere se altri vengono visualizzati.

Controllare di aver inserito la frequenza del canale corretta qualora sia stata eseguita la sintonizzazione manuale.

Verificare che sia stata selezionata la sorgente di entrata corretta (tasto SOURCE).

Controllare sul retro della TV che le antenne (terrestre e satellitare) siano collegate correttamente e che i cavi non siano danneggiati.

Sono stati usati gli ingressi corretti per collegare le antenne?

Controllare che i cavi siano ben collegati.

Audio presente ma lo schermo è scuro o i colori sbiaditi.

Provare a regolare il contrasto e la luminosità.

Controllare che i cavi siano ben collegati.

Assenza di audio

Verificare che non sia disattivato l'audio della TV. Premere il pulsante Disattiva audio (Muto) o aumentare il volume per controllare.

L'audio viene emesso solo da un altoparlante. Controllare le impostazioni di bilanciamento dal menu Audio.

Controllare che i cavi siano ben collegati.

Interferenze sullo schermo

Elettrodomestici come asciugacapelli, forno a microonde, aspirapolvere ecc., possono interferire con il televisore. Spegnerli queste apparecchiature per verificare.

Il rumore statico influisce sul video e sulla qualità dell'audio.

Controllare che le antenne siano collegate correttamente sul retro del televisore.

Telecomando - nessun funzionamento

Le batterie potrebbero essere state inserite in modo non corretto o possono essere scariche. Sostituire le batterie.

Provare ad utilizzare il telecomando ad una distanza inferiore dalla TV.

Assicurarsi che la TV sia accesa.

Assicurarsi di aver puntato il telecomando in direzione del sensore IR posto sul pannello frontale della TV e che non vi siano ostacoli sulla traiettoria.

Controllare che non sia fuoriuscito liquido dalle batterie.

Controllare che non vi siano tasti incastrati.

Assicurarsi che non arrivi luce solare diretta sulla TV.

Si è verificato un errore di trasmissione temporaneo, oppure il software ha perso alcune delle sue impostazioni. Spegnerne l'apparecchio e scollegarlo dall'alimentazione; lasciare passare alcuni minuti, quindi riaccenderlo.

Verificare che non vi siano apparecchi trasmettenti nelle vicinanze che possano annullare le azioni del telecomando.

È stata selezionata una funzione sbagliata. Premere il tasto giusto.

Sorgenti di ingresso - non è stato possibile effettuare la selezione

Se non è possibile selezionare una fonte di ingresso è possibile che non sia collegato alcun dispositivo.

Controllare i cavi AV e i collegamenti, eventualmente sostituirli.

Quando un dispositivo esterno è collegato alla porta AV appaiono delle linee sullo schermo

Assicurarsi che il cavo utilizzato per il collegamento sia di buona qualità.

ATTENZIONE: non lasciare il televisore con una immagine boccata sullo schermo (in visualizzazione di un'immagine statica), sia che si tratti di un video in pausa, menu, ecc. per un lungo periodo di tempo. Il display potrebbe danneggiarsi e si potrebbe generare un incendio.

SPECIFICHE TECNICHE

Dimensione schermo: 24" (60,0 cm)

Consumo modalità operativa: 36W

Consumo in standby: ≤ 0.5W

Alimentazione: 100-240V~ 50/60Hz

USB output: 5V  0.5A

Ricezione digitale: DVB-T2/S2/C H.265

Indicatore di canale: OSD

Ingresso antenna RF: 75 Ohm

Potenza uscita audio: 2 x 3 W

Temperatura di funzionamento e umidità: 45°C,
80% umidità max

Dimensione senza stand: 534,8x318,3x75,3 mm

Dimensione con stand: 534,8x361x225 mm

Formati supportati in modalità USB

VIDEO	.mpg .avi .mkv
AUDIO	.mp3
IMMAGINI	.jpg/jpeg .bmp

Risoluzione video

Schermo	1366*768
---------	----------

NOTE

Le specifiche tecniche possono variare senza preavviso.

Il contenuto del manuale potrebbe differire dal prodotto o dal software fornito ed è soggetto a modifiche senza preavviso. Le illustrazioni hanno valore puramente indicativo e possono non rispecchiare l'immagine reale del prodotto.

Un nuovo software potrebbe cambiare alcune funzionalità dell'apparecchio.

Tutte le applicazioni riprodotte ed i correlativi marchi appartengono ai loro legittimi proprietari.

Le APP, se presenti, possono variare a discrezione del produttore.

In caso di informazioni inesatte, incomplete o erronee o di meri errori di trascrizione il fornitore (distributore) sarà esonerato da ogni responsabilità in merito e potrà rifiutare l'esecuzione della prestazione relativa all'errore.

Alcuni HDD potrebbero non essere compatibili. Il produttore non è in alcun modo responsabile di eventuali danni o perdita di dati.

EN

LED TV

USER MANUAL

IMPORTANT:

Please read this manual carefully before installing
and operating the TV.

Keep this manual handy for further reference.

Table Of Contents

Preparations Guide

Safety Information..... 24

Important Safety Precautions..... 25

Installed And Connected TV

TV Bracket assemble..... 26

TV Buttons And Terminal Interface..... 27

External device connect ion diagram..... 28

Install And Connect TV..... 29

TV St and installation Instructions..... 29

TV Menu

First Time Installation..... 30

HOME 31

INPUT 31

Initial Setup 32

System 35

Media 37

Other Information

Help..... 39

Specifications..... 40

Remote Control 41

This user manual for reference only

Safety Information

CAUTION

**RISK OF ELECTRIC SHOCK
DO NOT OPEN**

High voltages are used in the operation of this product. to reduce the risk of electric shock, do not remove cover of the cabinet, refer servicing to qualified service personal

If the TV any changes or coarse adjustment, electric shocks to be hurt, do not attempt to open a machine-maintenance, customer contact centres needed overhaul.



The exclamation point within an equilateral triangle is intended to alert the user to the presence of important operating in the literature accompanying the appliance.

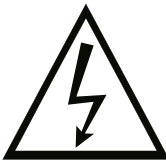

Warning
The lightning flash with arrowhead symbol within an equilateral triangle, is intended to alert the user to the presence of uninsulated dangerous voltage within the products enclosure that may be of sufficient magnitude to constitute a risk of electric shock to persons.

Important Safety Precautions

- 1) Read these instructions.
- 2) Keep these instructions.
- 3) Heed all warnings.
- 4) Follow all instructions.
- 5) Do not use this apparatus near water.
- 6) Clean only with dry cloth.
- 7) Do not block any ventilation openings. Install in accordance with the manufacturer's instructions.
- 8) Do not install near any heat sources such as radiators, heat registers, stoves, or other apparatus (including amplifiers) that produce heat.
- 9) Do not defeat the safety purpose of the polarized or grounding-type plug. A polarized plug has two blades with one wider than the other. A grounding type plug has two blades and a third grounding prong. The wide blade or the third prong are provided for your safety. If the provided plug does not fit into your outlet, consult an electrician for replacement of the obsolete outlet.
- 10) Protect the power cord from being walked on or pinched particularly at Plugs, convenience receptacles, and the point where they exit from the apparatus.
- 11) Only use attachments /accessories specified by the manufacturer.
- 12) Use only with the cart, stand, tripod, bracket, or table specified by the manufacturer, or sold with the apparatus. When a cart is used caution when moving the cart/apparatus combination to avoid injury tip-over.



- 13) Unplug this apparatus during lightning storms or when unused for long periods of time.

Caution:

- 14) To reduce the risk of fire or electric shock, do not expose this apparatus to rain or moisture.
- 15) The mains plug is used as disconnect device, the disconnect device shall remain readily operable.
- 16) The socket-out shall be installed near the equipment and shall be easily accessible.
- 17) This product should never be placed in a built-in installation such as a bookcase or rack unless proper ventilation is provided or the manufacture's instructions have been adhered to.
- 18) The apparatus shall not be exposed to dripping or splashing and that no objects filled with liquid, such as vases, shall be placed on the apparatus.
- 19) Do not place any sources of danger on the apparatus (e.g. liquid filled objects, lighted candles).
- 20) Wall or Ceiling Mounting - The appliance should be mounted to a wall or ceiling only as recommended by the manufacturer.
- 21)  Never place the TV, remote control or batteries near naked flames or other heat sources, including direct sunlight. To prevent the spread of fire, keep candles or other flames away from the TV, remote control and batteries at all times.
- 22) The USB terminal should be loaded with 0.5 A under normal operation.

These servicing instructions are for use by qualified service personnel only. To reduce the risk of electric shock do not perform any servicing other than that contained in the operating instructions.

unless you are qualified to do so.

- 23) The battery shall not be exposed to excessive heat such as sunshine, fire or the like.
- 24) This equipment is a Class II or double insulated electrical appliance. It has been designed in such a way that it does not require a safety connection to electrical earth
- 25) The maximum using environment temperature is 45 degrees.
The Maximum using altitude is 2000 meters

TV Bracket assemble

Fix the TV on the wall

1. First, put the TV on the table smoothly and put some soft cloth on the table to avoid scratching the screen.
2. Use the screw driver to take off the screws which are fixed on the bottom stand (the direction of the arrow, refer to the photo 1). And take off the bottom stand (please take off the screws and bottom stand carefully).
3. Make one bracket which can fix on the wall according to the size of arrow direction of photo 2 and photo 3.
4. Drill four holes properly on the wall (the size only for reference) and put into four screws. (optional parts) Drill four holes properly on the wall (the size only for reference) and put into four screws. (optional parts)
5. according to the step 4, use the screwdriver to lock the screw on the back of the TV, then hang the TV on the wall.

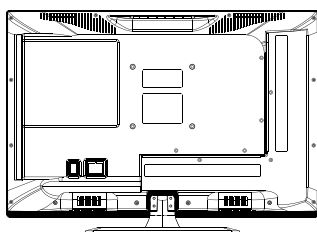

1

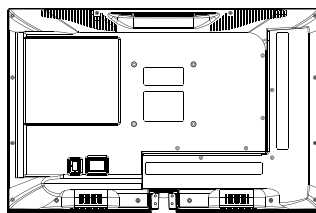

2

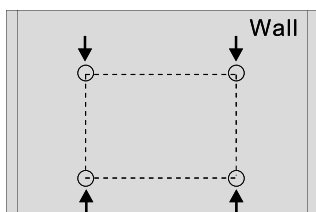

3

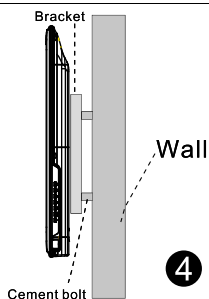

4

Note:

1. The bracket fixed on the wall is optional part.
2. when you assemble the TV, there should be no other articles on the around and front and please keep the distance from other articles.
3. When assemble the TV, please ask the career man to fix in order to avoid the danger.
4. The fixing picture is only for reference.
5. Please follow the use manual about bracket assemble to fix the TV.
6. Attach the mounting bracket from the VESA compatible wall mounting kit.

TV Buttons And Terminal Interface

TV Buttons

Note: The following is only functional schematic, And the actual position and arrangement of different models may be different.

One key:

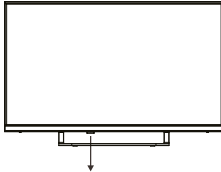

Press this button in standby mode to turn on / off the TV.

TV Buttons(Seven keys):

	Turn ON/OFF Power.
SOURCE /	External Signal Input Selection.
MENU / OK	Display Main MENU And Confirm MENU Item Selection.
CH+/-	Selecting Channel.
VOL+/-	Adjusting Volume.

Terminal Interface

Note: The following are the various terminal interface, the actual position and arrangement, the number of different models may be different.

	Mini AV TV input port for connecting the Mini AV cable		ANT 75 Connect the antenna/cable tv input (75VHF/UHF)
	EARPHONE output When earphones are plugged in, speakers are disabled		USB input Connect a USB device here to play its media files.
	COAXIAL Connect the SPDIF receiver.		CI SLOT The card reader input CI(common interface) this requires CAM (conditional access module) used for pay TV.
	HDMI input Digital signal input from HDMI video connector.		RJ45 Connect the Internet.

External device connection diagram

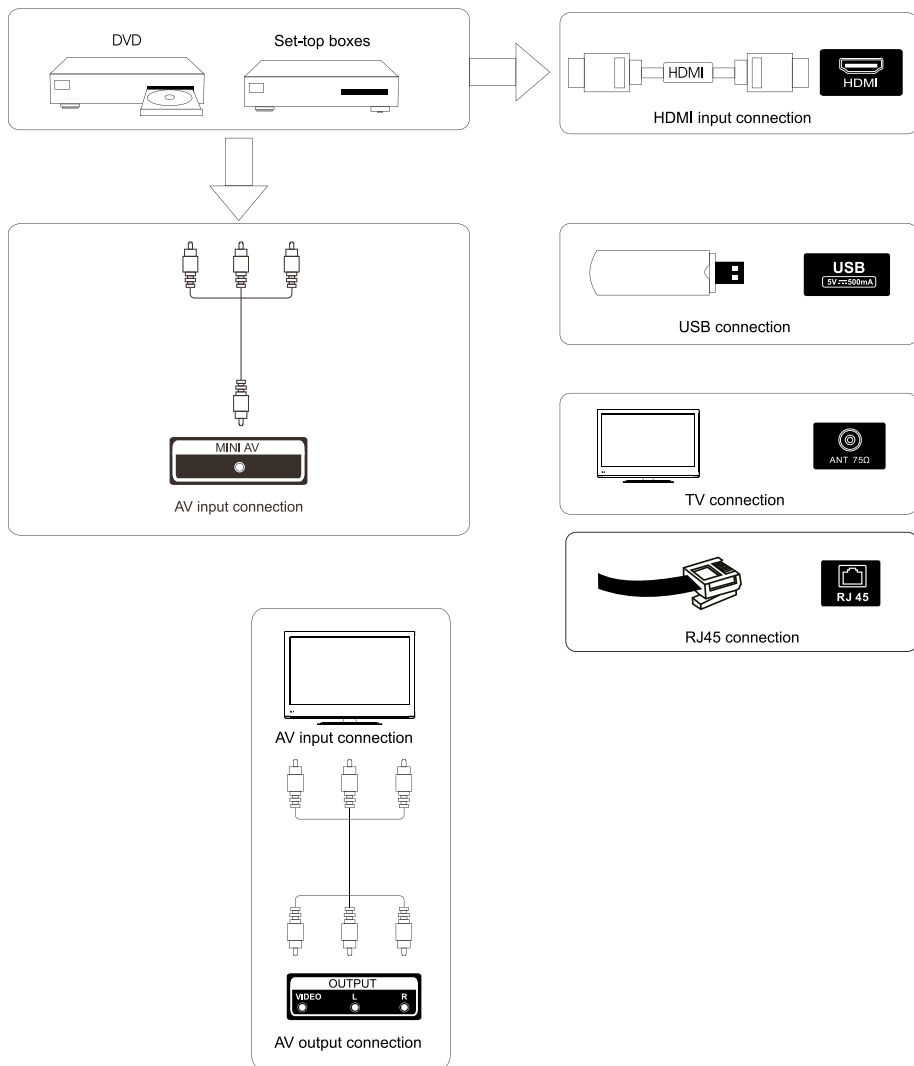

Install And Connect TV

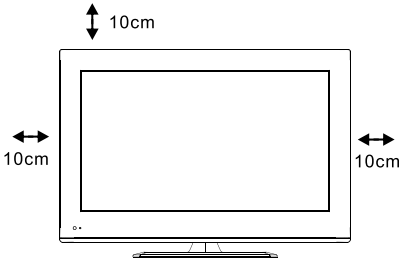

Set your TV

To put your TV in a firm place which can bear the weight of the TV.

To avoid danger, please don't expose the TV near water or heating place (such as light, candle, heating machine), do not block the ventilation at the back of TV.

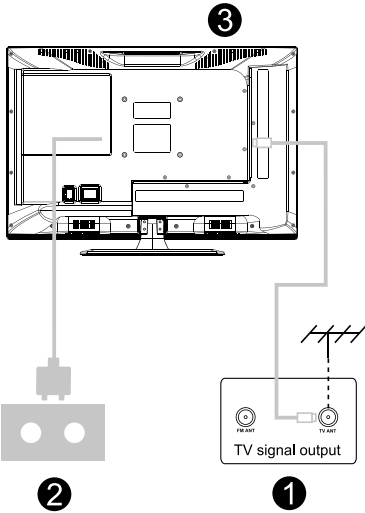

Connect antenna and power

1. Connect the antenna cable to the antenna socket on the back of the TV.
2. To plug the power cord of TV.

Turn on TV

3. Press the power button of the TV the indication light will turn to green. if it is on standby mode (the light is red), press the power button on the remote control to turn on the TV.

Note:

Picture for reference purposes only.

TV Stand Installation Instructions

1. Open the carton and remove the TV and scattered accessories and base (some models without base).
2. To avoid the damage of the TV, covered with a soft mattress, put it on the table, face down on a soft mattress.
3. Clip base on card slot as the direction of arrow shown.
4. The installation is completed.

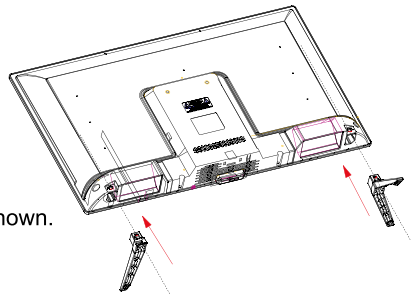

First Time Installation

First Time Installation

Please according to the Text Tip to First Time Setup.
Press [▼] / [▲] button to select Language.



Please make sure the device has connected,
then press [▼] / [▲] / [◀] / [▶] button to select the primary input source





HOME

HOME

Press  button, you can enter **HOME** screen.



- You can always view the current time at the top of the Home screen.
- If your TV is connected to the Internet through a wireless connection or an Ethernet cable, then the icon  will be displayed at the top corner of the screen.
- Manage apps
- Select the item you want to move, then press the  button to manage.

INPUT

Input

Press **[▼]** / **[▲]** button to select Inputs menu.

Press **[▼]** / **[▲]** / **[◀]** / **[▶]** button to select.

Press ENTER to select input.

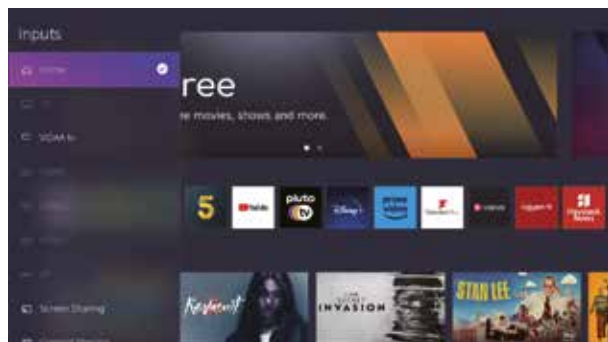

Initial Setup

Picture

Press [MENU] to enter the main menu, press [▼] / [▲] to select picture menu.

1. Press [▼] / [▲] button to select the option that you want to adjust in the PICTURE menu.
2. Press Enter button to adjust.
3. After finishing your adjustment, Press Enter button to save and return to the previous menu

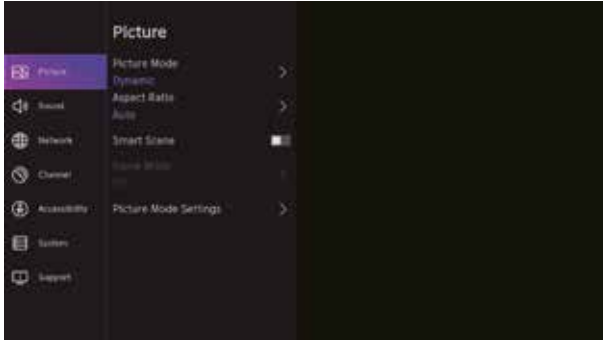

Picture Mode

Press [▼] / [▲] button to select Picture Mode, then press [▼] / [▲] & Enter button to select. (Optional: Standard/Cinema day/Cinema night/Dynamic/Sports).

Aspect Ratio

Adjust the Aspect Ratio to stretch or zoom in on your picture.

Press ▼ / ▲ button to select Aspect Ratio.

Press ◀ / ▶ button to select Automatic/16:9/4:3/Panoramic/Movie Zoom/Direct.

Game Mode

Press [▼] / [▲] to select, and press [◀] / [▶] to select On/Off.

Picture Mode Settings

Press [▼] / [▲] to select, and press [▶] & ENTER to enter.

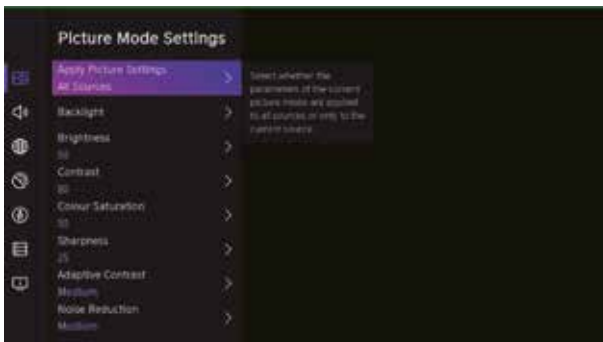

Initial Setup

Sound

Press MENU button to display the main menu. Press [▼] / [▲] button to select SOUND in the main menu,

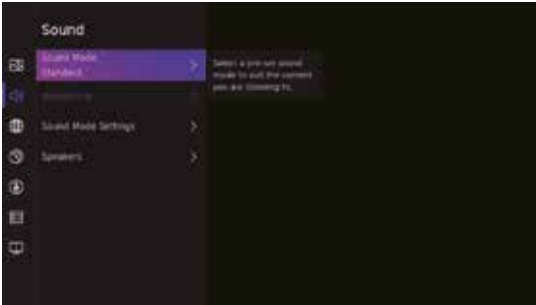

1. Press [▼] / [▲] button to select the option that you want to adjust in the SOUND menu.
2. Press Enter button to adjust.
3. After finishing your adjustment, Press Enter button to save and return to the previous menu.

Speakers

Press [▼] / [▲] button to select Speakers.
Press ENTER/ [▶] button to enter sub-menu

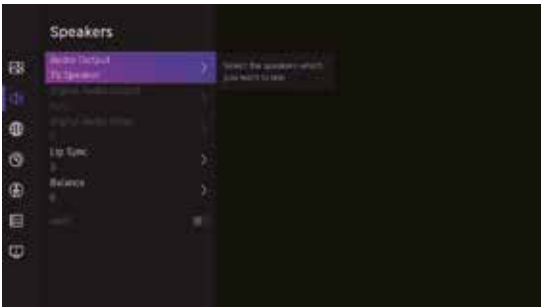

Audio Output

Press [▼] / [▲] button to select Speakers and enter, then press [▼] / [▲] button to select ARC/TV Speaker/SPDIF Only

Network

Press MENU button to display the main menu. Press [▼] / [▲] button to select Network in the main menu



Initial Setup

Press [▼] / [▲] button to select :Network Configuration/Internet Connection/Bluetooth/ Wake on Wireless Network/Wake on LAN.

Channel

Press MENU button to display the main menu. Press [◀] / [▶] button to select Channel.

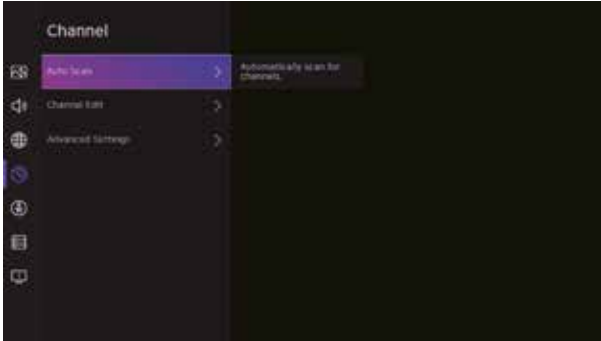

1. Press [▼] / [▲] button to select the option that you want to adjust in the Channel menu
2. Press Enter button to adjust.
3. After finishing your adjustment, Press Enter button to save and return to the previous menu.

Accessibility

Press MENU button to display the main menu.

Press [◀] / [▶] button to select Accessibility in the main menu.

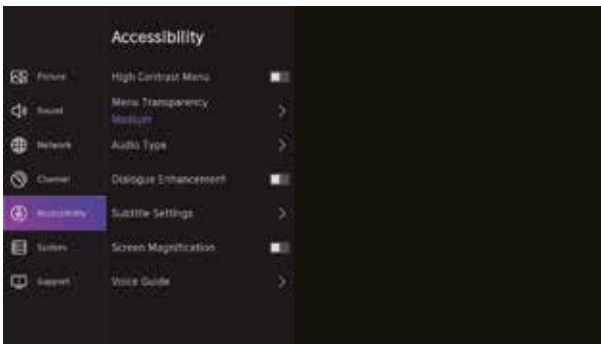

System

System

Press MENU button to display the main menu.

Press [◀] / [▶] button to select System in the main menu

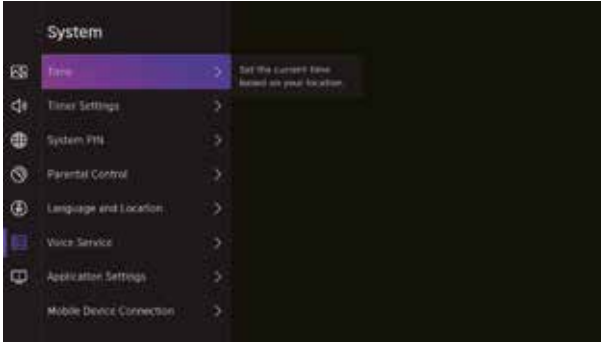

1. Press [▼] / [▲] button to select the option that you want to adjust in the System menu.

2. Press Enter button to adjust.

3. After finishing your adjustment, Press Enter button to save and return to the previous menu.

Application Settings

Press [▼] / [▲] button to select Application Settings

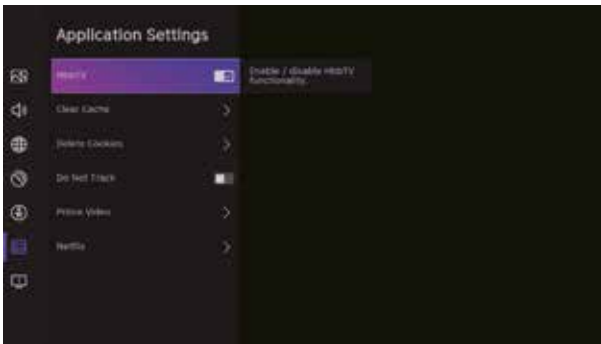

System

HDMI/CEC Function

Press [▼] / [▲] button to select CEC Function, then press Enter button to enter sub-menu to select.



Press ▼ / ▲ button to select CEC Control/Device Auto Power On/Device Auto Power Off/TV Auto Power On/CEC Device Lists.

Note: All the Options are available only when the CEC Control select On.

Advanced Settings

Press [▼] / [▲] button to select Advanced Settings, then press ENTER / [▶] button to enter

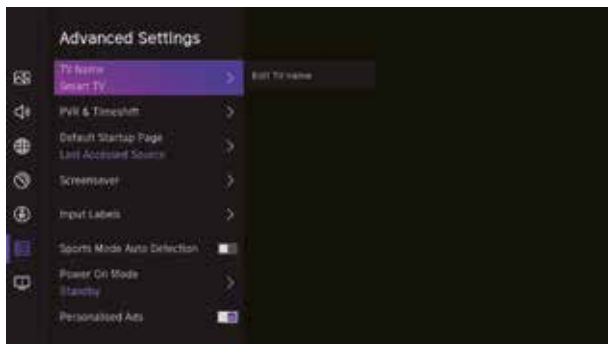

Support

Press [▼] / [▲] button to select Support, then press ENTER/ [▶] button to enter

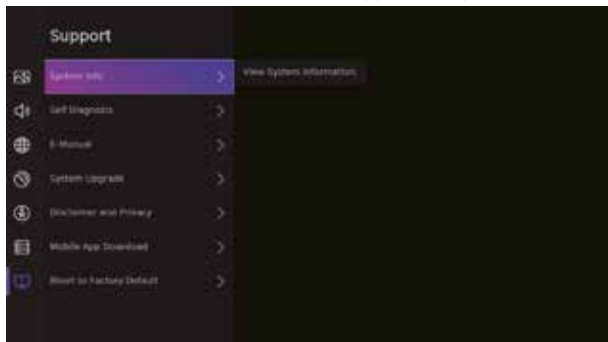

System

Restore To Factory Default

Press **【▼】 / 【▲】** button to select Restore To Factory Default, then press ENTER/ **【▶】** button to enter sub-menu and select.

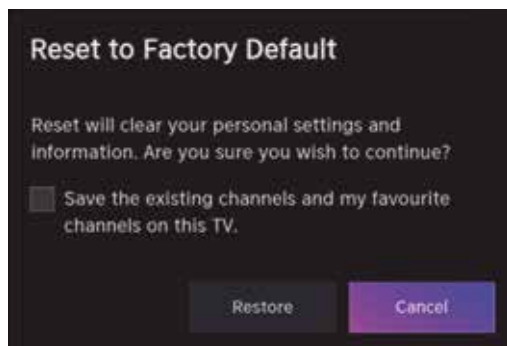

Media

Media

Press **【▼】 / 【▲】 / 【◀】 / 【▶】** button to select Media on the Home page or press MEDIA button on the remote, and press OK button to enter the Media Center.



Media

Video

Press **【▼】 / 【▲】** button to select Video or All, and press **【▼】 / 【▲】 / 【◀】 / 【▶】** button to select Movies. Press Menu button to display the setting options on the left side.



Audio

Press **【▼】 / 【▲】** button to select Audio or All, and press **【▼】 / 【▲】 / 【◀】 / 【▶】** button to select Music.



Image

Press **【▼】 / 【▲】** button to select Image or All, and press **【▼】 / 【▲】 / 【◀】 / 【▶】** button to select Picture.

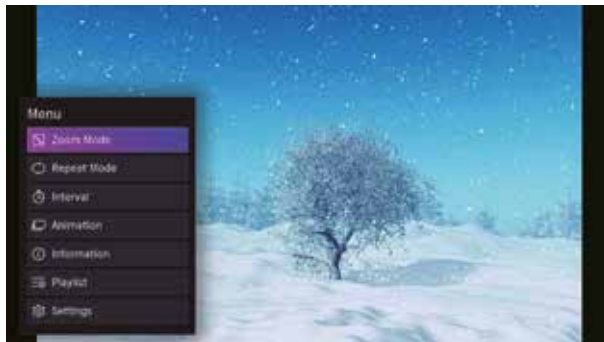

Help

No power	<ul style="list-style-type: none"> ● Check if the AC cord of TV is plugged in or not. If there's still no power, please disconnect the plug, and reconnect to the socket after 60 seconds. Turn the power back on.
Signal not received properly	<ul style="list-style-type: none"> ● Double or phantom images may appear on your TV if there are high buildings or mountains close to where you are. You can adjust the image thru manual operation: consult instruction of vernier regulation, or adjust the direction of the external antenna. ● If you use an indoor antenna, under certain circumstances signal reception may be more difficult. Adjust the direction of the antenna for optimum reception. If this does not improve reception, you may have to switch to an external antenna.
No picture	<ul style="list-style-type: none"> ● Check if the antenna at the back of the TV is connected properly. ● View other channels to see if the problem still occurs.
Video appears with no audio	<ul style="list-style-type: none"> ● Try increasing the volume. ● Check if the TV's sound is on mute or not.
Audio is present, but video does not appear or is discolored	<ul style="list-style-type: none"> ● Try adjusting the contrast and brightness.
Static noise affects video and audio quality	<ul style="list-style-type: none"> ● Check if the antenna at the back of the TV is connected properly.
Broken lines on screen	<ul style="list-style-type: none"> ● Electrical appliances such as hair dryers or vacuums etc. may be interfering with your TV set. Switch these appliances off.
Remote doesn't work	<ul style="list-style-type: none"> ● Make sure the plastic bag which came with the remote control is removed. Try using the remote in a shorter distance from the TV. Check if the placement of the batteries is correct, or try using new batteries with the remote control. ● The TV will go into Standby mode if it receives no response in a few minutes.
No video (PC mode)	<ul style="list-style-type: none"> ● Please check if the cable is connected to the HDMI port correctly, or if the cable is bent in some places.
Vertical line blinking (PC Mode)	<ul style="list-style-type: none"> ● Enter the main menu, and adjust the vertical placement to eliminate the vertical line.
Horizontal tearing (PC Mode)	<ul style="list-style-type: none"> ● Adjust the horizontal placement of the screen to clear any horizontal lines.
Screen is too bright or dark (PC Mode)	<ul style="list-style-type: none"> ● Adjust the brightness or contrast in the main menu.
No response from the PC	<ul style="list-style-type: none"> ● Check if the PC's display resolution is set to a compatible resolution for the TV.
Lines appearing when a device is connected to the RCA port	<ul style="list-style-type: none"> ● Make sure you are using a cable of good quality.
Problems are unresolved	<ul style="list-style-type: none"> ● Unplug the power cable and wait for 30 seconds, then reconnect to the socket. If problems still persist, do not attempt to repair the TV by yourself. Kindly contact the service center.

Do not leave your TV displaying a static image, whether it is from a paused video, menu screen, etc. for an extended period of time, doing so will damage the display and may cause image burn-in.

Specifications

Screen Size	power Consumption	Main accessories
16"	24W	User's manual x1 Remote controller x1 Power cord x1 AAA Batteries x2
19"	36W/48W	
22"	36W/48W	
24"	36W	
28"	36W	
32"	56W	
39"/40"	60W/90W	
42"	90W	
43"	90W	
50"	100W	
55"	110W	
65"	160W	

★ LIFE TIME : 60,000 Hrs

Remote control

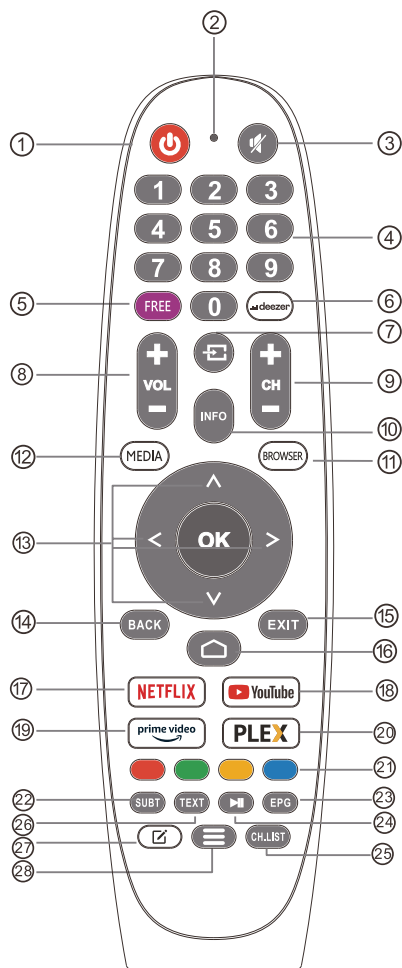

- ① **POWER**: Switches the TV between on and standby mode.
- ② No effect.
- ③ **MUTE**: Mute or restore your TV sound.
- ④ **0-9**: Figures "0-9" are used to directly input channel number.
- ⑤ **FREE**: Connects to FREE.
- ⑥ **deezer**: Connects to deezer.
- ⑦ **Inputs**: Display/Select signal source options.
- ⑧ **VOL +/-**: Press to increase / decrease the sound level.
- ⑨ **CH +/-**: Press to scan through channels.
- ⑩ **INFO**: Displays the present channel information such as the current time and channel name.
- ⑪ **BROWSER**: Connects to BROWSER.
- ⑫ **MEDIA**: Connects to MEDIA
- ⑬ **Navigation buttons**: Cursor UP/LEFT/RIGHT/DOWN.
- ⑭ **BACK**: Press to move back through menus.
- ⑮ **EXIT**: Exit the OSD menu.
- ⑯ **HOME**: Displays the home screen.
- ⑰ **NETFLIX**: Connects to NETFLIX for viewing online TV shows and films (internet connection required).
- ⑱ **YouTube**: Connects to YouTube (internet connection required).
- ⑲ **Prime video**: Connects to Prime video (internet connection required).
- ⑳ **PLEX**: Connects to PLEX.
- ㉑ **COLOR BUTTONS**: There are related functions under EPG.
- ㉒ **SUBT**: SUBT.
- ㉓ **EPG**: EPG menu.
- ㉔ **Media control**: Play / Pause
- ㉕ **CH.LIST**: Channel list
- ㉖ **TXT**: Press to enter Teletext when play the program.
- ㉗ **App customization**: App customization (long press under the home page)
- ㉘ **Menu**: Displays the OSD (On Screen Display) menu.

Addendum al manuale XD24VH1ESAT

Consumo energetico 36W / standby $\leq 0,5W$

Alimentazione: 100-240V~ 50/60Hz

USB output: 5V \equiv 0.5A

Software Version: XD24112420240327

TELECOMANDO + 2 BATTERIE R03 AAA 1.5V

(Batterie al biossido di carbonio zinco-manganese)

PRODOTTO DA: Express Luck Europe Electric Kft

Leshegy út 2 - 2310 Szigetszentmiklós (HU) - MADE IN CHINA

IMPORTATO E DISTRIBUITO DA: DML S.p.A.

Via Emilia Levante, 30/a - 48018 Faenza (RA) Italy

www.xd-enjoy.com

Fabbricato in Cina



INFORMAZIONI AGLI UTENTI

Ai sensi del Decreto Legislativo N° 49 del 14 Marzo 2014

“Attuazione della Direttiva 2012/19/UE sui rifiuti di apparecchiature elettriche ed elettroniche (RAEE)”

Il simbolo del cassonetto barrato riportato sull'apparecchiatura indica che il prodotto alla fine della propria vita utile deve essere raccolto separatamente dagli altri rifiuti. L'utente dovrà, pertanto, conferire l'apparecchiatura integra dei componenti essenziali giunta a fine vita agli idonei centri di raccolta differenziata dei rifiuti elettronici ed elettrotecnici, oppure riconsegnarla al rivenditore al momento dell'acquisto di nuova apparecchiatura di tipo equivalente, in ragione di uno a uno, oppure 1 a zero per le apparecchiature aventi lato maggiore inferiore a 25 cm. L'adeguata raccolta differenziata per l'avvio successivo dell'apparecchiatura dimessa al riciclaggio, al trattamento e allo smaltimento ambientale compatibile contribuisce ad evitare possibili effetti negativi sull'ambiente e sulla salute e favorisce il riciclo dei materiali di cui è composta l'apparecchiatura.

Lo smaltimento abusivo del prodotto da parte dell'utente comporta l'applicazione delle sanzioni amministrative di cui al D.Lgs n. 49 del 14 Marzo 2014.



Il prodotto funziona con batterie che rientrano nella Direttiva Europea 2013/56/UE e che non possono essere smaltite con i normali rifiuti domestici. Informarsi sulle normative locali relative alla raccolta differenziata delle batterie: un corretto smaltimento permette di evitare conseguenze negative per l'ambiente e la salute.

CE Il produttore Express LUCK Europe Electric Kft dichiara che il tipo di apparecchiatura radio TV DVB-T2/S2 e Wi-Fi XD24VH1ESAT è conforme alla direttiva 2014/53/UE, 2009/125/CE e successivi aggiornamenti,(UE) 2017/1369 e successivi aggiornamenti, 2011/65 /UE e successivi aggiornamenti, Il testo completo della dichiarazione di conformità UE è disponibile al seguente indirizzo Internet: <http://expressluck.hu/it/download/>



Per evitare possibili danni all'udito, limitare il tempo di ascolto a volumi elevati.



Doppio Isolamento

HDMI[®]
HIGH-DEFINITION MULTIMEDIA INTERFACE

Dolby Audio

Manufactured under license from Dolby Laboratories. Dolby, Dolby Audio, and the double-D symbol are trademarks of Dolby Laboratories Licensing Corporation.

HEVC
Advance[™]
Copyright © 2016 HEVC Advance



ENERGY



enjoy
your upgrade

XD24VH1ESAT

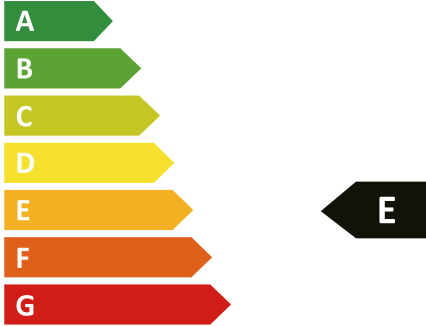

18 kWh/1000h

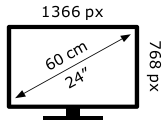

2019/2013

SUGGESTION

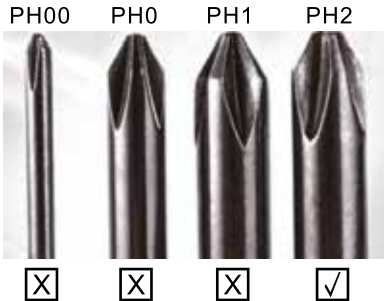

EN:

To make it more convenient for base installation and to avoid any risk of scratches and damage, we advise you using the type of PH2 screwdriver.

IT:

Per rendere più conveniente per avvitare la base, ed evitare il rischio di graffi e danni, si prega di utilizzare il tipo di PH2 cacciavite.

WARNING

Never place a television set in an unstable location. A television set may fall, causing serious personal injury or death. Many injuries, particularly to children, can be avoided by taking simple precautions such as:

1. Using cabinets or stands recommended by the manufacturer of the television set.
2. Only using furniture that can safely support the television set.
3. Ensuring the television set is not overhanging the edge of the supporting furniture.
4. Not placing the television set on tall furniture (for example, cupboards or bookcases), without anchoring both the furniture and the television set to a suitable support.
5. Not placing the television set on cloth or other materials that may be located between the television set and supporting furniture,
6. Educating children about the dangers of climbing on furniture to reach the television set or its controls.

If your existing television set is being retained and relocated, the same considerations as above should be applied.

Wall-mounted screw: 22-24inch M4, 28-70inch M6, 75inch M8

Note: don't hang at an angle to avoid the risk of falling off.

AVVERTENZA

Non collocare mai il televisore in un luogo instabile. Il televisore può cadere, causando gravi lesioni personali o la morte. Molte lesioni, in particolare ai bambini, possono essere evitate adottando semplici precauzioni come:

1. Utilizzare armadi o supporti consigliati dal produttore del televisore.
2. Utilizzare solo mobili che possano sostenere in sicurezza il televisore.
3. Assicurarsi che il televisore non sporga dal bordo del mobile di supporto.
4. Non appoggiare il televisore su mobili alti (come armadi o librerie) senza ancorare sia il mobile che il televisore ad un supporto idoneo.
5. Non appoggiare il televisore su un panno o altri materiali che possono essere posizionati tra il televisore e i mobili di supporto.
6. Educare i bambini sui pericoli di arrampicarsi sui mobili per raggiungere il televisore o i suoi comandi. Se il televisore esistente viene mantenuto e trasferito, dovrebbero essere applicate le stesse considerazioni di cui sopra.

Vite a parete: M4 da 22-24 pollici, M6 da 28-70 pollici, M8 da 75 pollici.

Nota: non appendere ad angolo per evitare il rischio di cadere.

PRODOTTO DA:
Express Luck Europe Electric Kft
Leshegy út 2
2310 Szigetszentmiklós (HU)
MADE IN CHINA

IMPORTATO E DISTRIBUITO DA:
DML S.p.A.
Via Emilia Levante, 30/a
48018 Faenza (RA) Italy
www.xd-enjoy.com



CARTA - RACCOLTA DIFFERENZIATA
Verifica le disposizioni del tuo Comune
Rimuovi eventuali punti metallici e
graffette dalla carta.

Art. XD24VH1ESAT

