



Electrolux



electrolux.com/register



EW6F310GQ

IT Istruzioni per l'uso | **Lavabiancheria**



Benvenuto in Electrolux! Grazie per aver scelto di acquistare questo prodotto.



Ricevere consigli, scaricare i nostri opuscoli, eliminare eventuali anomalie, ottenere informazioni sull'assistenza e la riparazione:
www.electrolux.com/support

Con riserva di modifiche.

INDICE

1. INFORMAZIONI DI SICUREZZA.....	2
2. ISTRUZIONI DI SICUREZZA.....	5
3. DESCRIZIONE DEL PRODOTTO.....	7
4. DATI TECNICI.....	8
5. INSTALLAZIONE.....	8
6. ACCESSORI.....	13
7. PANNELLO DEI COMANDI.....	14
8. PRIMA DI UTILIZZARE L'APPARECCHIATURA PER LA PRIMA VOLTA..	20
9. LA TECNOLOGIA AUTODOSE (DOSAGGIO AUTOMATICO).....	20
10. PROGRAMMI.....	28
11. APP E PROGRAMMI NASCOSTI AGGIUNTIVI.....	32
12.  WI-FI - CONFIGURAZIONE DELLA CONNETTIVITÀ.....	33
13. UTILIZZO QUOTIDIANO.....	36
14. CONSIGLI E SUGGERIMENTI UTILI.....	40
15. PULIZIA E CURA.....	41
16. RISOLUZIONE DEI PROBLEMI.....	49
17. VALORI DI CONSUMO.....	53
18. GUIDA RAPIDA	55
19. CONSIDERAZIONI SULL'AMBIENTE.....	57

1. INFORMAZIONI DI SICUREZZA



Leggere attentamente le istruzioni fornite prima di installare e utilizzare questa apparecchiatura.

I produttori non sono responsabili di eventuali lesioni o danni derivanti da un'installazione o un uso scorretti. Conservare sempre le istruzioni in un luogo sicuro e accessibile per poterle consultare in futuro.

1.1 Sicurezza dei bambini e delle persone vulnerabili

- Quest'apparecchiatura può essere usata da bambini a partire da 8 anni di età e da adulti con capacità fisiche,

sensoriali o mentali limitate o con scarsa esperienza e conoscenza sull'uso dell'apparecchiatura, solamente se sorvegliati o se istruiti relativamente all'utilizzo in sicurezza dell'apparecchiatura e se hanno compreso i rischi coinvolti.

- I bambini tra i 3 e gli 8 anni e le persone con disabilità diffuse e complesse vanno tenuti lontani dall'apparecchiatura, a meno che non vi sia una supervisione continua.
- Tenere i bambini al di sotto dei 3 anni lontani dall'apparecchiatura, a meno che non vi sia una supervisione continua.
- Controllare che i bambini non giochino con l'apparecchiatura.
- Tenere gli imballaggi lontano dai bambini e smaltirli in modo adeguato.
- Tenere i detersivi lontani dalla portata dei bambini.
- Tenere i bambini e gli animali domestici lontani dall'apparecchiatura quando la porta è aperta.
- Se l'elettrodomestico ha un dispositivo di sicurezza per i bambini sarà opportuno attivarlo.
- I bambini non devono eseguire interventi di pulizia e manutenzione sull'elettrodomestico senza essere supervisionati.

1.2 Avvertenze di sicurezza generali

- Quest'apparecchiatura è destinata esclusivamente al lavaggio domestico in lavatrice.
- Quest'apparecchiatura è progettata per un uso domestico singolo in un ambiente interno.
- Quest'apparecchiatura può essere utilizzata in uffici, camere d'albergo, camere di bed & breakfast, alloggi in agriturismi e altre sistemazioni simili in cui tale utilizzo non superi i livelli di utilizzo domestico (medi).
- Non modificare le specifiche tecniche dell'apparecchiatura.

- Il carico massimo dell'apparecchiatura è 10 kg. Non superare il carico massimo di ciascun programma (fare riferimento al capitolo "Programmi").
- La pressione di funzionamento dell'acqua nel punto di ingresso dal collegamento esterno deve essere compresa fra 0,5 bar (0,05 MPa) e 10 bar (1,0 MPa).
- Le aperture di ventilazione alla base non devono essere coperte da un tappeto, da una moquette o da eventuali rivestimenti per pavimenti.
- L'apparecchiatura deve essere collegata alla presa dell'acqua servendosi dei set di tubi nuovi forniti in dotazione o altri set di tubi nuovi forniti dal Centro Assistenza Autorizzato.
- I vecchi tubi non devono essere riutilizzati.
- Se il cavo di alimentazione è danneggiato, deve essere sostituito dal produttore, da un centro di assistenza tecnica autorizzato o da una persona qualificata per evitare situazioni di pericolo elettrico.
- Prima di eseguire qualunque intervento di manutenzione, spegnere l'apparecchiatura ed estrarre la spina dalla presa dell'alimentazione di rete.
- Non usare getti d'acqua ad alta pressione e/o vapore per pulire l'apparecchiatura.
- Pulire l'apparecchiatura con un panno inumidito. Utilizzare solo detersivi neutri. Non usare prodotti abrasivi, spugnette abrasive, solventi od oggetti metallici.
- Qualora un'asciugatrice sia posizionata sopra alla lavatrice, accertarsi di usare il kit di installazione in colonna approvato da Electrolux (cfr. altri dettagli nel capitolo "Accessori - Kit di installazione in colonna").

2. ISTRUZIONI DI SICUREZZA

2.1 Installazione



L'installazione deve essere conforme alle normative nazionali pertinenti.

- Togliere i bulloni dell'imballaggio e di trasporto, comprese le boccole in gomma col distanziatore di plastica.
- Tenere i bulloni di transito in un luogo sicuro. Se l'apparecchiatura va spostata in futuro dovranno essere nuovamente fissati per evitare che il cesto causi danni interni.
- Prestare sempre attenzione in fase di spostamento dell'apparecchiatura, dato che è pesante. Usare sempre i guanti di sicurezza e le calzature adeguate.
- Attenersi alle istruzioni fornite insieme all'apparecchiatura.
- Non installare o utilizzare l'apparecchiatura se è danneggiata.
- Non installare o utilizzare l'apparecchiatura in ambienti in cui la temperatura è al di sotto di 0°C o all'aperto.
- L'area di pavimento dove sarà installata l'apparecchiatura deve essere piana, stabile, resistente al calore e pulita.
- Accertarsi che l'aria circoli liberamente tra l'apparecchiatura e il pavimento.
- Una volta posizionata l'apparecchiatura, verificare che sia in piano utilizzando una livella. Se l'apparecchiatura non è in piano, regolare i piedini di conseguenza.
- Non installare l'apparecchiatura direttamente sullo scarico a pavimento.
- Non spruzzare acqua sull'apparecchiatura e non esporla a eccessiva umidità.
- Non installare l'apparecchiatura in condizioni in cui non è possibile aprire completamente la porta dell'apparecchiatura stessa.
- Non collocare un contenitore chiuso sotto l'apparecchiatura per raccogliere possibili perdite. Contattare il Centro di Assistenza autorizzato per sapere quali accessori si possono utilizzare.

2.2 Collegamento elettrico

AVVERTENZA!

Rischio di incendio e scossa elettrica.

- **AVVERTENZA:** Questa apparecchiatura è progettata per essere installata/collegata a un collegamento di messa a terra dell'edificio.
- Utilizzare sempre una presa elettrica con contatto di protezione correttamente installata.
- Verificare che i parametri sulla targhetta siano compatibili con le indicazioni elettriche dell'alimentazione.
- Non utilizzare prese multiple e prolunghe.
- Accertarsi di non danneggiare la spina e il cavo. Qualora il cavo elettrico debba essere sostituito, l'intervento dovrà essere effettuato dal nostro Centro di Assistenza autorizzato.
- Inserire la spina di alimentazione nella presa solo al termine dell'installazione. Verificare che la spina di alimentazione rimanga accessibile dopo l'installazione.
- Non toccare il cavo di alimentazione o la spina di alimentazione con la mani bagnate.
- Non tirare il cavo di alimentazione per scollegare l'apparecchiatura. Tirare sempre dalla spina.

2.3 Collegamento dell'acqua

- L'acqua in ingresso non deve avere una temperatura superiore ai 25 °C.
- Non danneggiare i tubi dell'acqua.
- Prima di eseguire il collegamento a tubi nuovi, tubi non usati a lungo, dove sono stati eseguiti interventi di riparazione o sono stati inseriti dispositivi nuovi (misuratori dell'acqua, ecc.), lasciar scorrere l'acqua fino a che non sarà trasparente e limpida.
- Verificare che non vi siano perdite visibili durante e dopo il primo uso dell'apparecchiatura.
- Non usare una prolunga se i tubi di carico dell'acqua sono troppo corti. Contattare il

Centro di Assistenza autorizzato per sostituire il tubo di carico dell'acqua.

- In fase di disimballaggio dell'apparecchiatura si può vedere dell'acqua fuoriuscire dal tubo di scarico. Questa condizione è imputabile alle prove con acqua eseguite sulle apparecchiature in fabbrica.
- È possibile prolungare il tubo di scarico fino a un massimo di 400 cm. Contattare il Centro di Assistenza autorizzato per l'altro tubo di scarico e la prolunga.
- Verificare che il rubinetto rimanga accessibile dopo l'installazione.

2.4 Utilizzare

AVVERTENZA!

Vi è il rischio di lesioni, scosse elettriche, incendi, ustioni o danni all'apparecchiatura.

- Attenersi alle istruzioni di sicurezza riportate sulla confezione del detersivo.
- Non appoggiare o tenere liquidi o materiali infiammabili, né oggetti facilmente infiammabili sull'apparecchiatura, al suo interno o nelle immediate vicinanze.
- Non lavare i tessuti molto sporchi di olio, grasso o altre sostanze oleose. Può danneggiare la parti in gomma della lavatrice. Prelavare questi tessuti prima di metterli in lavatrice.
- Non toccare il vetro dell'oblò quando è in corso un programma. Il vetro può surriscaldarsi.
- Verificare che tutti gli oggetti metallici vengano tolti dal bucato.

2.5 Assistenza

- Per far riparare l'apparecchiatura, rivolgersi a un Centro di Assistenza Autorizzato. Utilizzare solo ricambi originali.
- Tenere presente che la riparazione autonoma o non professionale possono avere conseguenze sulla sicurezza e potrebbero invalidare la garanzia.
- I pezzi di ricambio seguenti sono disponibili per almeno 10 anni dopo l'interruzione della produzione del modello:

motore e spazzole del motore, trasmissione tra motore e tamburo, pompe, ammortizzatori e molle, tamburo di lavaggio, albero del tamburo e relativi cuscinetti a sfera, riscaldatori ed elementi riscaldanti, comprese pompe di calore, tubazioni e relative attrezzature, compresi tubi flessibili, valvole, filtri e acquastop, circuiti stampati, display elettronici, pressostati, termostati e sensori, software e firmware compreso il software di reset, porta, cerniera della porta e guarnizioni, altre guarnizioni, gruppo di chiusura della porta, periferiche in plastica come i distributori di detersivi. La durata potrebbe essere più lunga nel tuo Paese. Per ulteriori informazioni visita il nostro sito web.

- Si prega di notare che alcuni di questi pezzi di ricambio sono disponibili solo per i riparatori professionisti e che non tutti i pezzi di ricambio sono rilevanti per tutti i modelli.
- Per quanto riguarda la lampada o le lampade all'interno di questo prodotto e le lampade di ricambio vendute separatamente: Queste lampade sono destinate a resistere a condizioni fisiche estreme negli elettrodomestici, come temperatura, vibrazioni, umidità, o sono destinate a segnalare informazioni sullo stato operativo dell'apparecchio. Non sono destinate ad essere utilizzate in altre applicazioni e non sono adatte per l'illuminazione di ambienti domestici.

2.6 Smaltimento

AVVERTENZA!

Rischio di lesioni o soffocamento.

- Staccare la spina dall'alimentazione elettrica e idrica.
- Tagliare il cavo elettrico in prossimità dell'apparecchiatura e gettarlo.
- Togliere il blocco porta per evitare che bambini o animali restino intrappolati nel cestello.
- Smaltire l'apparecchiatura in conformità coi requisiti locali per lo smaltimento di componenti elettrici ed elettronici (WEEE).

3. DESCRIZIONE DEL PRODOTTO

3.1 Funzioni speciali

La nuova lavatrice soddisfa tutti i moderni requisiti per un trattamento efficace del bucato con un consumo ridotto a livello di acqua, energia e detersivo e che rispetta i tessuti.

- La **AutoDose tecnologia** eroga automaticamente il quantitativo giusto di detersivo a seconda del carico; il cassetto ha due serbatoi integrati (detersivo + ammorbidente) e due scomparti aggiuntivi per il carico manuale di detersivi e additivi. Offre un'elevata flessibilità.

- Il **SensiCare System** rileva il quantitativo di bucato definendo la durata del programma in 30 secondi. Il programma di lavaggio è calibrato al carico di bucato e al tipo di tessuto, senza consumare più tempo, energia e acqua del necessario. Leggere il paragrafo "Il SensiCare rilevamento del carico" per ulteriori dettagli.
- La **connessione Wi-Fi** consente di avviare e controllare lo stato del ciclo di lavaggio col controllo remoto.

3.2 Panoramica apparecchiatura

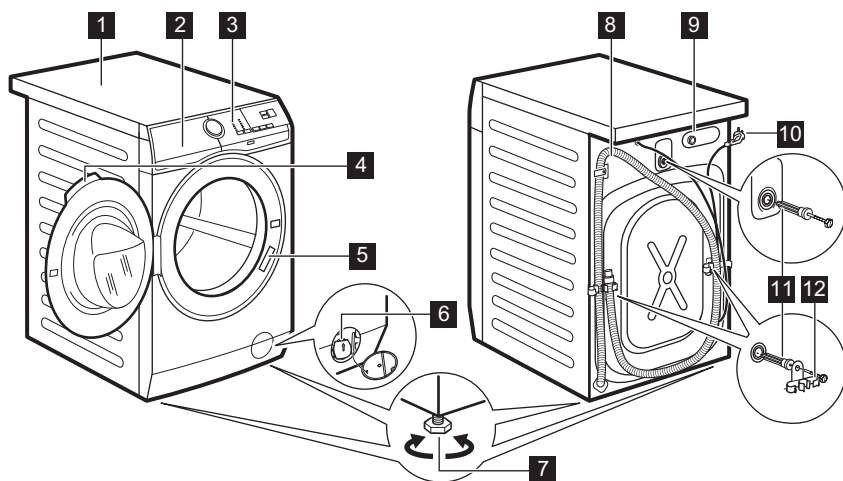

- 1** Piano di lavoro
- 2** Cassetto del detersivo con AutoDose serbatoi e scomparti manuali
- 3** Pannello comandi
- 4** Maniglia dell'oblò
- 5** Targhetta dei dati
- 6** Filtro della pompa di scarico

- 7** Per mettere in piano l'elettrodomestico
- 8** Tubo flessibile di scarico
- 9** Collegamento tubo di ingresso
- 10** Cavo di alimentazione
- 11** Bulloni per il trasporto
- 12** Supporto tubo

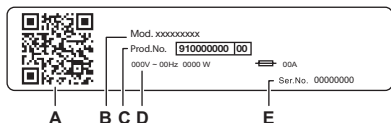

La targhetta identificativa riporta:

- A. codice QR
- B. nome del modello
- C. codice del prodotto
- D. valori nominali della rete elettrica
- E. numero di serie

Scansionare il **codice QR** sull'apparecchiatura per registrare il prodotto e sfruttarlo al massimo.

- - Accedere ai dettagli, alla documentazione e agli articoli relativi all'apparecchiatura per scoprire come utilizzarne al meglio le funzioni (il Manuale d'uso è disponibile anche all'indirizzo electrolux.com/manuals)
- - Ottenere informazioni su consigli d'uso, risoluzione dei problemi, assistenza tecnica e riparazione (disponibili anche all'indirizzo electrolux.com/support)
- - Acquistare accessori, materiali di consumo e ricambi originali per l'apparecchiatura (disponibili anche all'indirizzo electrolux.com/shop)

4. DATI TECNICI

Dimensioni	Larghezza/Altezza/Profondità totale	59,7 cm /84,7 cm /65,8 cm
Collegamento elettrico	Tensione	230 V
	Potenza complessiva	2100 W
	Fusibile	10 A
	Frequenza	50 Hz
Livello di protezione dall'ingresso di particelle solide e umidità assicurato dal coperchio protettivo, tranne dove l'apparecchiatura a bassa tensione non ha una protezione contro l'umidità		IPX4
Pressione di alimentazione dell'acqua	Minimo	0,5 bar (0,05 MPa)
	Massimo	10 bar (1,0 MPa)
Alimentazione dell'acqua ¹⁾		Acqua fredda
Carico massimo	Cotone	10 kg
Velocità di centrifuga	Velocità massima di centrifuga	1351 giri/min

1) Collegare il tubo di carico dell'acqua a un rubinetto con 3/4" filettatura.

5. INSTALLAZIONE

AVVERTENZA!

Fare riferimento ai capitoli sulla sicurezza.

5.1 Disimballaggio

1. Aprire la porta. Togliere tutti gli oggetti dal cesto.

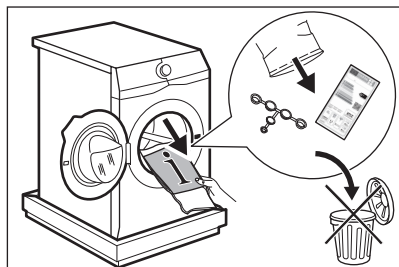

Gli accessori forniti con l'apparecchio possono variare a seconda del modello.

2. Collocare l'elemento di imballaggio sul pavimento dietro l'apparecchiatura e poggiarlo con cura sul suo lato posteriore. Rimuovere la protezione di polistirolo dal fondo.

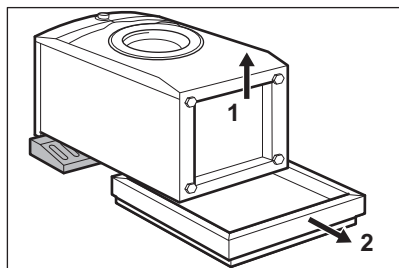

ATTENZIONE!

Non appoggiare la lavatrice sul davanti.

3. Rimettere l'apparecchiatura in posizione verticale. Staccare il cavo di alimentazione e il tubo di scarico dagli

appositi supporti.

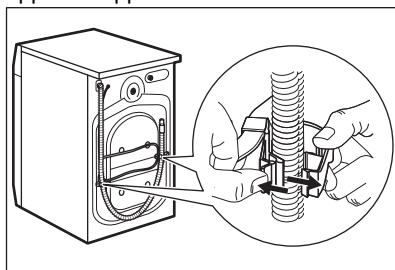

AVVERTENZA!

Si può vedere dell'acqua fuoriuscire dal tubo di scarico. Ciò avviene in quanto la lavatrice è stata testata in fabbrica.

4. Togliere i tre bulloni di trasporto ed estrarre i distanziatori in plastica.

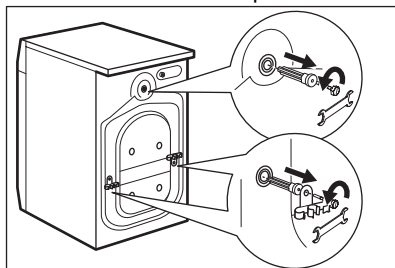

Consigliamo di conservare l'imballaggio e i bulloni per il trasporto per quando si trasporta l'apparecchiatura.

5. Mettere nei fori i cappucci in plastica contenuti nel sacchetto del manuale.

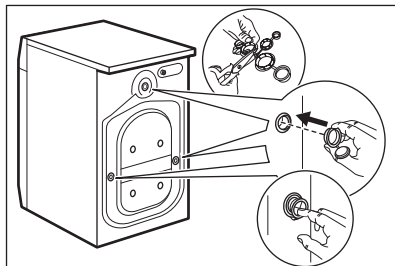

5.2 Informazioni per l'installazione

Posizionamento e livellamento

Regolare l'apparecchiatura in modo adeguato per evitare le vibrazioni, il rumore e il movimento dell'apparecchiatura stessa mentre è in funzione.

1. Installare l'apparecchiatura su un pavimento piano e duro. L'apparecchiatura deve essere in piano ed appoggiata in modo stabile. Verificare che l'apparecchiatura non sia a contatto con la parete o con altre unità e che vi sia ricircolo d'aria sotto all'apparecchiatura stessa.
2. Allentare o stringere i piedini per regolare il livello. Tutti i piedini devono saldamente essere appoggiati a terra.

AVVERTENZA!

Non mettere cartone, legno o materiali equivalenti sotto i piedini dell'apparecchiatura per regolare il livello.

Tubo di carico

ATTENZIONE!

Verificare che non vi siano danni ai tubi flessibili e che non vi siano perdite dai raccordi. Non usare una prolunga se i tubi di carico dell'acqua sono troppo corti. Contattare il Centro di Assistenza per informazioni sulla sostituzione del tubo di carico dell'acqua.

1. Collegare il tubo di ingresso dell'acqua sulla parte posteriore dell'apparecchiatura, se necessario. Di solito è già installato in fabbrica.

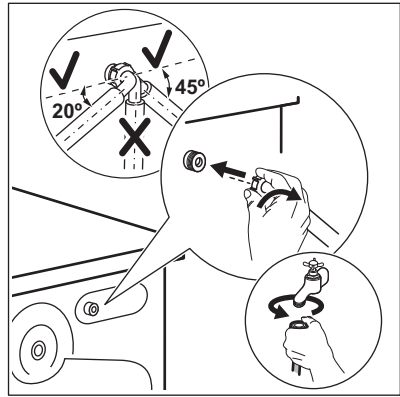

2. Posizionarlo a sinistra o destra, a seconda della posizione del rubinetto. Assicurarsi che il tubo di carico non sia in posizione verticale.
3. Ove necessario, allentare il dado ad anello per sistemarlo nella posizione corretta.
4. Collegare il tubo di carico dell'acqua a un rubinetto dell'acqua fredda con filettatura 3/4".
5. Alcuni modelli possono contenere un tubo di carico con dispositivo di blocco acqua. Evita le perdite d'acqua nel tubo a causa del suo naturale invecchiamento. Il settore nella finestra indica questo guasto **A**. In tal caso chiudere il rubinetto dell'acqua e contattare il Centro di Assistenza autorizzato per informazioni sulla sostituzione del tubo.

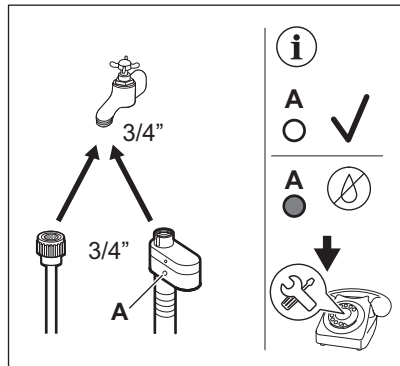

⚠ AVVERTENZA!

L'acqua in ingresso non deve avere una temperatura superiore ai 25 °C.

Scarico dell'acqua

Il tubo di scarico deve trovarsi a un'altezza non inferiore a 60 cm e non superiore a 100 cm.



È possibile prolungare il tubo di scarico fino a un massimo di 400 cm. Contattare il Centro di Assistenza autorizzato per acquistare l'altro tubo di scarico e la prolunga.

Accertarsi che il tubo di scarico formi una curva per evitare il passaggio di particelle dal lavandino all'apparecchiatura.

Collegare il tubo di scarico al sifone e serrarlo con una pinza. Accertarsi che il tubo di scarico formi una curva per evitare il passaggio di particelle dal lavandino all'apparecchiatura.

Posizionare il tubo direttamente in una conduttura di scarico incassata nel muro del locale e serrare con un fermo.

Senza la guida del tubo flessibile in plastica, verso il sifone di un lavandino - Fissare il tubo al sifone, e serrarlo con una pinza.

Il tubo di scarico può essere piegato a U e posizionato intorno alla guida in plastica. All'estremità del secchiaio - Serrare la guida al rubinetto dell'acqua o a parete.



Verificare che la guida in plastica non si muova quando l'apparecchiatura scarica e verificare anche che il tubo di scarico non sia immerso in acqua. Ci potrebbe essere un ritorno di acqua sporca nell'apparecchiatura. Acquistare gli accessori da un fornitore autorizzato.

A un tubo verticale dotato di foro di ventilazione - Inserire il tubo di scarico direttamente in una conduttura di scarico o in un tubo verticale



L'estremità del tubo di scarico deve essere sempre ventilata, perciò il diametro interno del tubo di scarico (min. 38 mm = min. 1,5") deve essere più grande del diametro esterno del tubo di scarico.

Sarà possibile collegare il tubo di scarico in diversi modi:

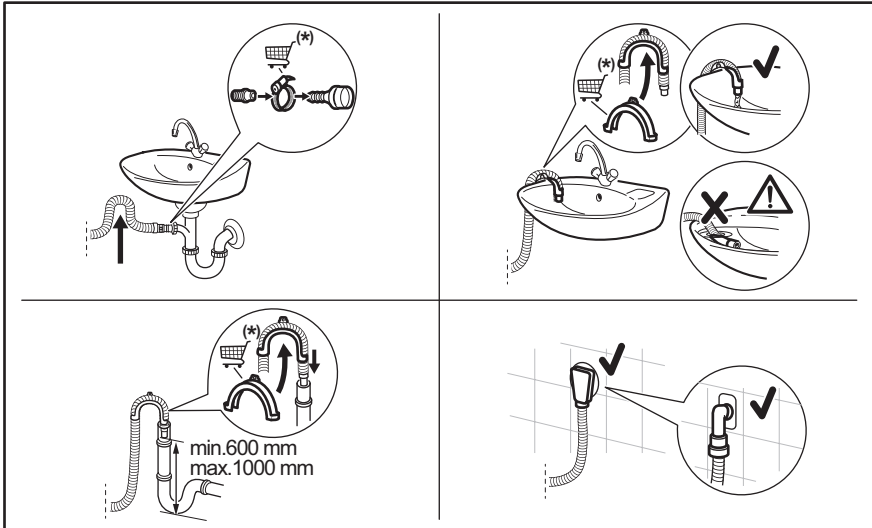

(*) Con riserva di modifiche.

5.3 Collegamento elettrico

Al termine dell'installazione è possibile collegare la spina alla presa elettrica.

La targhetta di identificazione e il capitolo "Dati tecnici" indicano i valori elettrici necessari. Assicurarsi che siano compatibili con l'alimentazione di rete.

Verificare che l'impianto domestico possa sopportare il carico massimo richiesto, tenendo in considerazione anche le altre apparecchiature che possono essere utilizzate.

Collegare l'apparecchiatura a una presa elettrica con messa a terra.

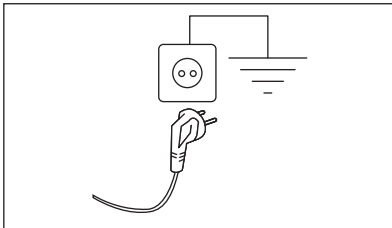

Il cavo di alimentazione deve essere facilmente accessibile dopo l'installazione dell'apparecchiatura.

Per qualsiasi intervento elettrico necessario per l'installazione di questa apparecchiatura, contattare il nostro Centro di Assistenza Autorizzato.

Il produttore declina qualsiasi responsabilità per danni o lesioni causati dal mancato rispetto delle suddette misure di sicurezza.

6. ACCESSORI

6.1 Kit piastra di fissaggio

Se si installa l'apparecchiatura su un pavimento di legno, fissarla nella piastra di fissaggio.

Leggere attentamente le istruzioni fornite con l'accessorio.

6.2 Kit di installazione in colonna

L'asciugatrice può essere installata in colonna al di sopra della lavabiancheria **soltanto utilizzando l'appropriato kit di installazione in colonna.**

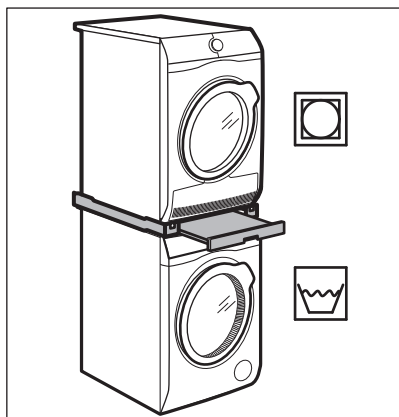

⚠ AVVERTENZA!

Non sistemare l'asciugabiancheria sotto alla lavabiancheria. Verificare il kit di impilamento compatibile controllando la profondità delle apparecchiature.

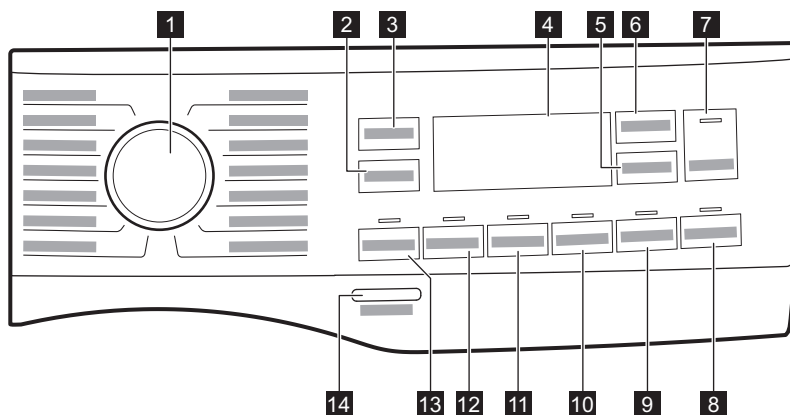

7. PANNELLO DEI COMANDI

7.1 Descrizione del pannello dei comandi







Le opzioni non sono selezionabili con tutti i programmi di lavaggio. Controllare la compatibilità fra le opzioni e i programmi di lavaggio nel paragrafo "AutoDose e compatibilità delle opzioni con i programmi" nel capitolo "Programmi". Un'opzione può escludere l'altra, in questo caso l'apparecchiatura non consente di impostare congiuntamente le opzioni incompatibili. Assicurarsi che il display e i tasti a sfioramento siano sempre puliti e asciutti.



1 Selettore dei programmi	Per impostare il programma di lavaggio desiderato. Rimandiamo al capitolo "Programmi" per ulteriori dettagli in merito.
	Quando viene impostato un programma, l'apparecchiatura seleziona in modo automatico la velocità di centrifuga predefinita. Premere ripetutamente questo tasto per: <ul style="list-style-type: none">• Modificare la velocità di centrifuga. Il display mostra solo le velocità di centrifuga disponibili per il programma impostato.• --- Selezionare l'opzione Esclusione Centrifuga. Impostare questa opzione per disattivare tutte le fasi di centrifuga. L'apparecchiatura esegue solo la fase di scarico del programma di lavaggio selezionato. Impostare questa opzione per tessuti molto delicati. La fase di risciacquo utilizza più acqua per alcuni programmi di lavaggio.
2 Centrifuga tasto	Tramite il tasto Centrifuga sarà anche possibile impostare: <ul style="list-style-type: none">• <input type="checkbox"/> Attivare l'opzione No cent. finale . Si esclude lo scarico dell'acqua dell'ultimo risciacquo in modo da non sgualcire i tessuti. Il programma di lavaggio si conclude con acqua nel cesto, e la fase di centrifuga finale non viene eseguita. Il display mostra la spia <input type="checkbox"/>. L'oblò rimane bloccato. Il cesto ruota regolarmente per ridurre le pieghe. È necessario scaricare l'acqua per sbloccare l'oblò. Sfiorare il tasto Avvio/Pausa : l'apparecchiatura esegue la fase di centrifuga e scarica l'acqua.

-  Attivare l'opzione Silenzioso
 Tutte le fasi di centrifuga (centrifuga intermedia e centrifuga finale) vengono eliminate e il programma si conclude con l'acqua nel cesto. In questo modo vengono ridotte le pieghe.
 Dato che il programma è molto silenzioso, è adatto per essere usato di notte quando l'energia elettrica costa meno. In alcuni programmi i risciacqui vengono eseguiti con più acqua.
 Il display mostra la spia 
 L'oblò rimane bloccato. Il cesto ruota regolarmente per ridurre le pieghe. È necessario scaricare l'acqua per sbloccare l'oblò.
 Sfiore il tasto Avvio/Pausa : l'apparecchiatura esegue unicamente la fase di scarico.

L'apparecchiatura svuota l'acqua automaticamente dopo circa 18 ore.

<p>3 Pulsante a sfioramento Temp.</p>	<p>Quando viene selezionato un programma di lavaggio, l'apparecchiatura propone automaticamente una temperatura predefinita. Toccare ripetutamente questo tasto fino a che non compare il valore di temperatura desiderato sul display. Quando il display mostra le spie _ _ *, l'apparecchiatura non scalda l'acqua.</p>
<p>4 Display</p>	<p>Fornisce informazioni sul programma di impostazione. Rimandiamo al paragrafo "Display" per ulteriori dettagli in merito.</p>
<p> 5 AutoDose Tasto a sfioramento ammorbidente</p>	<p>Per attivare e disattivare il caricamento automatico dell'ammorbidente. Rimandiamo al capitolo "La Tecnologia AutoDose (Dosaggio automatico)" per ulteriori dettagli in merito.</p>
<p> 6 AutoDose Tasto a sfioramento Detergente liquido</p>	<p>Per attivare e disattivare il caricamento automatico del detersivo. Rimandiamo al capitolo "La Tecnologia AutoDose (Dosaggio automatico)" per ulteriori dettagli in merito.</p>
<p> 7 Pulsante a sfioramento Avvio/Pausa</p>	<p>Toccare questo tasto per avviare, mettere in pausa l'apparecchiatura o interrompere un programma in funzione.</p>
<p> Aggiungere indumenti</p>	<p>All'inizio della fase di lavaggio è possibile mettere in pausa il ciclo e aggiungere o rimuovere indumenti. Leggere la sezione "Apertura dello sportello - Aggiunta di indumenti" per ulteriori dettagli.</p>

Premere ripetutamente questo tasto per attivare una delle due opzioni o entrambe. La spia pertinente si accende sul display.



-  **Avvio da remoto**
Selezionare questa opzione per collegare l'apparecchiatura all'App.
Sfiorare questo tasto, il display mostra la spia  che lampeggia per alcuni secondi.



Dopo aver toccato il tasto Avvio/Pausa , il display mostra la spia  e Avvio da remoto è confermato.



8 Avvio da remoto/
Partenza Ritardata
pulsante a sfioramento



Quando viene toccato il tasto Avvio/Pausa  dopo che la spia  smette di lampeggiare, l'Avvio in remoto non viene attivato ma viene avviato il programma impostato.

-  **Partenza Ritardata**
Con questa opzione sarà possibile ritardare l'avvio di un programma a un momento più comodo.
Premere ripetutamente il tasto per impostare il ritardo necessario. Il tempo aumenta a intervalli di un'ora fino a 20 ore.
Dopo aver sfiorato il tasto Avvio/Pausa , il display mostra la spia  e il tempo di ritardo selezionato e l'apparecchiatura inizia il conto alla rovescia.

9 Pulsante a sfioramento Time Manager

Con questa opzione è possibile ridurre la durata del programma. Fare riferimento al paragrafo "Time Manager".

10 Pulsante a sfioramento Stiro Facile

L'apparecchio lava e centrifuga con cura la biancheria per evitare pieghe. L'apparecchiatura riduce la velocità di centrifuga, utilizza più acqua e adatta la durata del programma al tipo di biancheria.



Blocco Bambini

Questa opzione consente di evitare che i bambini possano giocare con il pannello dei comandi.
Per **attivare/disattivare** questa opzione, tenere premuto il tasto Stiro Facile fino a che  **non compare/sparisce** sul display.
Se è attivato quando vengono premuti dei tasti la spia del tasto lampeggia 3 volte.

11 Pulsante a sfioramento Extra Risciacquo

Con questa opzione è possibile aggiungere alcuni risciacqui al programma di lavaggio selezionato.
Usare questa opzione per persone con allergie ai residui di detersivo e con pelli delicate.
Questa opzione aumenta la durata del programma.
La spia sopra al pulsante a sfioramento si accende e rimane sempre accesa durante i cicli successivi fino a che l'opzione non viene disattivata.



Opzione Soft Plus

Grazie alla funzionalità aggiuntiva di questa opzione l'ammorbidente viene distribuito uniformemente nel bucato e aumenta gli effetti sui tessuti. Consigliamo di usare l'ammorbidente.
Per **attivare/disattivare** questa opzione, tenere premuto il tasto Extra Risciacquo fino a che  **non compare/sparisce** sul display.

Sfiorare questo pulsante per aggiungere ad un programma il trattamento specifico per le macchie.

L'indicatore corrispondente sopra al touch si illumina.

Premendo questo tasto, la spia **+** compare vicina al simbolo del detersivo, e l'apparecchiatura doserà automaticamente un ulteriore quantitativo di detersivo quando il serbatoio del detersivo automatico è attivato.

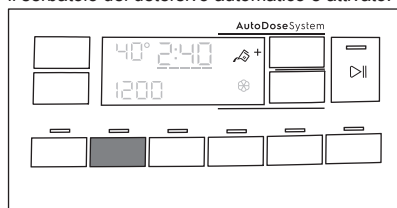

12 Pulsante a sfioramento Macchie

Se il serbatoio del detersivo automatico è spento, sarà possibile avviare questa opzione come nella lavatrice tradizionale riempiendo di detersivo o additivo lo scomparto manuale.

Se viene premuto il pulsante del serbatoio detersivo mentre l'opzione Macchie è attiva, la funzione AutoDose viene spenta, ma l'opzione Macchie rimane ancora attiva nella modalità manuale.

Questa opzione aumenta la durata del programma.

Usare questa funzione per aggiungere una fase di pre-lavaggio a 30°C prima di quella di lavaggio.

L'indicatore corrispondente sopra al touch si illumina.

Questa opzione è consigliata per bucato molto sporco, in particolare se contiene sabbia, polvere, fango e altre componenti solide.

Il quantitativo extra di detersivo verrà aggiunto manualmente nella fase di prelavaggio.

Quando viene selezionata una fase di pre-lavaggio e AutoDose è attiva, l'apparecchiatura provvederà a dosare automaticamente il detersivo. Quando AutoDose è disattivata, mettere il detersivo/additivo in una palla dosatrice all'interno del cestello. Queste opzioni possono aumentare la durata del programma.

13 Pulsante a sfioramento Prelavaggio

Segnali acustici

Questa apparecchiatura è dotata di vari segnali acustici, che funzionano quando:

- Viene attivata l'apparecchiatura (breve suono speciale).
- Viene disattivata l'apparecchiatura (breve suono speciale).
- Si toccano i tasti (suono clic).
- Viene effettuata una selezione errata (3 suoni brevi).
- Il programma è completato (sequenza di suoni per circa 2 minuti).
- L'apparecchiatura ha un'anomalia di funzionamento (sequenza di brevi suoni per circa 5 minuti).

Per **disattivare/attivare** i segnali acustici quando il programma è completato, sfiorare contemporaneamente i tasti Prelavaggio e Macchie per circa 6 secondi.

Se si disattivano i segnali acustici, gli stessi continueranno a funzionare in caso di malfunzionamento dell'apparecchiatura.

Contatore delle ore di esercizio

È possibile visualizzare il tempo totale di funzionamento dell'apparecchiatura in ore, a partire dalla prima accensione. Questo valore conterà il tempo di funzionamento dei cicli (non include pause e tempo di partenza ritardata).

Per visualizzare questo valore, procedere come segue:

- Premere il tasto On/Off per alcuni secondi per attivare l'apparecchiatura.
- Ruotare il selettore dei programmi per impostare un programma.
- Tenere premuti i tasti Macchie e Extra Risciacquo per alcuni secondi.
- Dopo 3 secondi sul display vengono visualizzate le ore totali di funzionamento dell'apparecchiatura: ad es. 1276 ore, il display mostra il testo Hr per 2 secondi, 12 (migliaia e centinaia) per 2 secondi e 76 (decine e unità).

Se la procedura non funziona (a causa di timeout, posizione errata del selettore programmi o combinazione di tasti errata), spegnere l'apparecchiatura e ripetere la sequenza dall'inizio.

Reset Imp. di Fabbrica

Per tornare alle impostazioni di fabbrica, tenere premuti i tasti Stiro Facile e Time Manager per alcuni secondi.

Il display visualizzerà **-- --** per circa 5 secondi.

14 On/Off premere il tasto

Premendo questo tasto per alcuni secondi sarà possibile attivare o disattivare l'apparecchiatura. Quando l'apparecchiatura viene accesa o spenta, si sentono due suoni diversi.

Quando la funzione Stand-by disattiva automaticamente l'apparecchiatura per ridurre il consumo energetico, in alcuni casi potrebbe essere necessario attivare nuovamente l'apparecchiatura.

Rimandiamo al paragrafo "Opzione Stand-by" nel capitolo "Utilizzo quotidiano" per ulteriori dettagli in merito.

7.2 Display

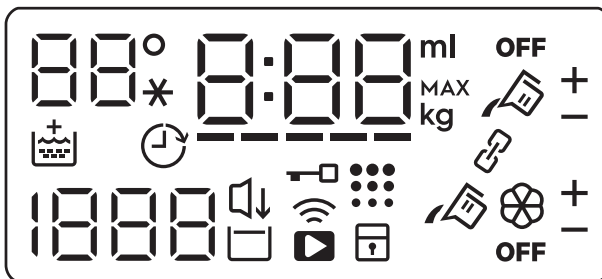

88° Area Temperatura:
88° Indicatore della temperatura.
--* Spia dell'acqua fredda.

L'indicatore Più Morbido.











Spia della partenza ritardata.

1888 Area centrifuga:
Spia della velocità di centrifuga.
-- -- Indicatore No centrifuga. La fase di centrifuga è spenta.

Indicatore Silenzioso.

Indicatore Antipiega.

Spia Obloccato.

	Indicatore connessione Wi-Fi.
	Indicatore di avvio in remoto.
	Spia Sicurezza bambino.
	Spia Pulizia cestello. Fare riferimento alla sezione "Pulizia del cesto" nel paragrafo "Pulizia e cura" per ulteriori dettagli.
-----	Indicatore Time Manager.
	La spia digitale può mostrare: <ul style="list-style-type: none"> • Durata del programma: ad esempio, 2:40. • Tempo di ritardo: ad esempio, 2h. • Fine del ciclo: 000. • Codice di avvertenza ad esempio, E21. • Spia errore: - - - -. • Indicazione delle ore di esercizio totali dell'apparecchiatura. Fare riferimento alla sezione "Contatore delle ore di esercizio" nel paragrafo "Descrizione del pannello di controllo" per ulteriori dettagli. • Altri messaggi impostazioni.
	Spia quantità additivi liquidi (fare riferimento al capitolo "La Tecnologia AutoDose (dosaggio automatico)").
	Spia carico massimo (fare riferimento al paragrafo "Il rilevamento del carico SensiCare System"). MAX Lampeggia quando il carico del bucato supera il carico massimo dichiarato per il programma selezionato.
	Spia modalità collegata. Si accende quando i due scomparti sono collegati e riempiti con lo stesso detersivo. La funzione AutoDose per l'ammorbidente è disabilitata.
+ -	Queste spie compaiono vicino al serbatoio del detersivo  e al serbatoio dell'ammorbidente  quando viene aumentato o ridotto il dosaggio automatico di detersivo o ammorbidente.
	AutoDose spia del serbatoio dell'ammorbidente. Quando si accende l'apparecchiatura dosa automaticamente l'ammorbidente.
OFF	AutoDose spia di stato. Si accende quando la funzione AutoDose è disabilitata.

 AutoDose spia del serbatoio del detersivo. Quando si accende l'apparecchiatura dosa automaticamente il detersivo.

7.3 Time Manager

Con questa opzione sarà possibile ridurre la durata del programma a seconda delle dimensioni del carico e del livello di sporcizia.

Quando si imposta un programma di lavaggio, il display mostra la durata predefinita e ----- trattini.

Toccare il pulsante Time Manager per ridurre la durata del programma a seconda delle proprie esigenze. Il display mostra la nuova durata del programma e il numero di trattini diminuisce di conseguenza:

----- adatto per un carico completo di indumenti con livello di sporcizia normale.

---- un ciclo rapido per un carico completo di indumenti con livello normale di sporcizia.

-- ciclo molto rapido per un carico inferiore leggermente sporco (ad esempio: si consiglia al massimo un mezzo carico).

- il ciclo più rapido per rinfrescare quantitativi ridotti di bucato.

Il Time Manager è disponibile solo con i programmi presenti in tabella.

indicatore	Cofoni		Sintetici	
----- 1)	■	■	■	■
----	■	■	■	■
---	■	■	■	■
-- 2)	■	■	■	■

indicatore

	Cotoni	Sintetici
- 2)	■	■

1) Durata predefinita per tutti i programmi.

2) Questo livello dell'opzione Time Manager non è disponibile a 90 °C.



In alcune apparecchiature la durata del programma viene ridotta senza mostrare trattini.



8. PRIMA DI UTILIZZARE L'APPARECCHIATURA PER LA PRIMA VOLTA



In fase di installazione o prima di usare l'apparecchiatura si potrebbe vedere la presenza di acqua nell'apparecchiatura. Questa è acqua residua nell'apparecchiatura dopo un test funzionale completo in fabbrica al fine di garantire che l'apparecchiatura venga consegnata ai clienti in condizioni perfette e non presenti nessun problema.

1. Verificare che tutti i bulloni di transito siano stati rimossi dall'apparecchiatura.
2. Verificare che l'alimentazione elettrica sia disponibile e che il rubinetto dell'acqua sia aperto.

3. Assicurarsi di riempire i serbatoi

AutoDose con detersivo liquido  e ammorbidente . Fare riferimento al paragrafo "impostazione di base AutoDose" nel capitolo "La tecnologia AutoDose".

4. Versare 2 litri di acqua all'interno del cestello.

Questa azione attiva il sistema di scarico.

5. Impostare e avviare un programma per il cotone alla massima temperatura senza carico all'interno del cesto.

In questo modo eventuali residui di lavorazione saranno rimossi dal cesto e dalla vasca.

9. LA TECNOLOGIA AUTODOSE (DOSAGGIO AUTOMATICO)



Leggere questo capitolo con attenzione.

9.1 Introduzione

Il giusto dosaggio di detersivo e ammorbidente si prendono più cura del bucato garantendo al tempo stesso buone prestazioni in fase di lavaggio.

Una quantità eccessiva di detersivo danneggia i vestiti, e una quantità troppo esigua non garantisce buone prestazioni di lavaggio.

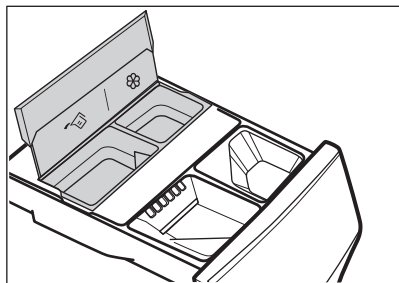

Questa apparecchiatura è dotata di un sistema a dosaggio automatico che fornisce automaticamente il dosaggio giusto di detersivo e ammorbidente per preservare l'integrità del tessuto nonché la luminosità dei colori.





serbatoio del detersivo liquido  AutoDose.

 AutoDose serbatoio ammorbidente.

L'apparecchiatura è pre-impostata in fabbrica in modo tale da adattarsi alla maggior parte delle abitudini degli utenti.

Dopo aver avviato il programma, l'apparecchiatura rilascerà automaticamente il giusto quantitativo di detersivo e ammorbidente, in linea col carico di tessuto reale se AutoDose è attivato e se gli indicatori  e/o  sono visibili sul display.



In alcuni programmi AutoDose è disattivato (gli indicatori  e/o  non sono visibili e sul display appare **OFF**) perché ci sono indumenti che richiedono detersivi o trattamenti speciali. In questo caso, versare il detersivo e altri trattamenti nello scomparto di riempimento manuale adeguato. Rimandiamo a "AutoDose e compatibilità delle opzioni con i programmi" nel capitolo "Programmi".



Ulteriori spiegazioni su AutoDose e sull'attivazione delle impostazioni avanzate sono disponibili scaricando l'APP.

9.2 Cassetto del detersivo con AutoDose serbatoi e scomparti manuali





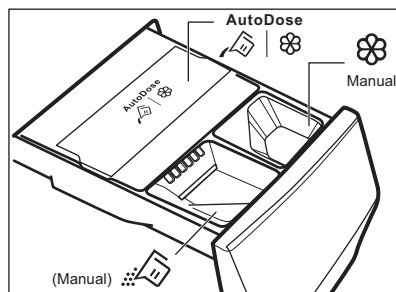

Quando viene usato il detersivo e altri trattamenti, attenersi sempre alle istruzioni sulle confezioni dei detersivi. In ogni caso, consigliamo di non superare, per ogni scomparto, i livelli indicati (**MAX**).

Se i due serbatoi AutoDose sono attivati nel programma impostato, il detersivo liquido e l'ammorbidente vengono caricati automaticamente.

Se uno dei serbatoi AutoDose o entrambi sono disattivati (OFF) nel programma impostato, procedere riempiendo manualmente il prodotto nello scomparto manuale adeguato.



-  |  AutoDose serbatoi per **detersivo liquido**  e **ammorbidente** .

AVVERTENZA!

Non mettere detersivi in polvere nello scomparto AutoDose.

-  Scomparto manuale per la fase di lavaggio: **detersivo in polvere o liquido.**



Quando viene usato detersivo liquido, verificare che sia inserito il **contenitore speciale per detersivo liquido**. Rimandiamo al paragrafo "Riempimento manuale di detersivi e additivi" in questo capitolo. Il contenitore del detersivo liquido viene fornito all'interno del cestello.

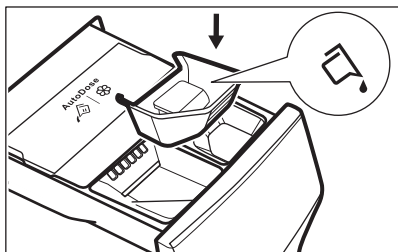

- **Manual** Scomparto manuale per additivi **liquidi** (ammorbidente, ammorbidente per tessuti, amido).
- **MAX** Livello massimo per quantità di detersivo/additivi.

9.3 Impostazioni di base AutoDose

I dosaggi pre-impostati per un carico elevato sono di 90 ml per il serbatoio detersivo e 25 ml per il serbatoio ammorbidente; questa è una configurazione ottimale che soddisfa la maggior parte delle condizioni d'uso. L'apparecchiatura utilizzerà queste impostazioni per calcolare il dosaggio preciso per ciascun lavaggio in base alle dimensioni del carico.

Tuttavia, in condizioni estreme (acqua molto dolce o molto dura) e con un particolare tipo di detersivo (ad esempio uno super

compatto), consigliamo di regolare il pre-dosaggio attenendosi alle indicazioni fornite sulla confezione del detersivo e dell'ammorbidente; ad esempio, quando si usa un detersivo compatto potrebbe essere necessario ridurre in modo considerevole il dosaggio pre-impostato.

Qualora i risultati del lavaggio non siano soddisfacenti o in caso di eccessiva schiuma in fase di lavaggio, potrebbe essere necessario modificare questa impostazione di fabbrica. Consultare il paragrafo 'Modalità di configurazione AutoDose' per sapere come modificare le impostazioni base, ma prima:

1. Identificare il livello di durezza dell'acqua.

Controllare il livello di durezza dell'acqua nella propria area. I livelli sono solitamente indicati come: morbida, media e dura.

Ove necessario, contattare l'ente locale di erogazione idrica per conoscere il livello di durezza dell'acqua.

2. Identificare il dosaggio di detersivo personalizzato.

Controllare l'etichetta sulla confezione del detersivo/ammorbidente che indica la quantità da usare. La quantità suggerita per il detersivo è la combinazione di tre diversi fattori:

- Livello di durezza dell'acqua (vedere la tabella seguente);
- Livello di sporco normale;
- Capacità nominale dell'apparecchiatura (ad esempio: capacità di carico massimo 10 kg). Se la capacità nominale indicata sull'etichetta della confezione del detersivo si riferisce alle apparecchiature a bassa capacità, il dosaggio personalizzato deve essere aumentato del 20% rispetto al dosaggio proposto.



Ad esempio, per una macchina con capacità nominale di 8 kg, acqua media, livello di sporco normale, è possibile individuare il dosaggio mediante la combinazione dei dosaggi riportati sull'etichetta del detersivo.

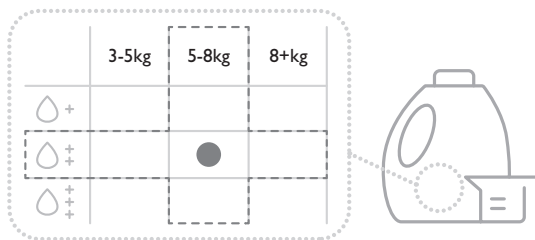

Livelli di durezza dell'acqua

Livelli	Gamma di durezza dell'acqua				
	°f ¹⁾	°d ²⁾	°e ³⁾	mmol/l	ppm
Morbida	<15	<8	<10	<1.4	<140
Medio ⁴⁾	15 - 25	8 - 14	0 - 17	1.5 - 2.5	150 - 250
Dura	>25	>14	>17	>2.5	>250

1) gradi francesi

2) gradi tedeschi

3) gradi inglesi

4) Impostazione di fabbrica, soddisfano la maggior parte delle condizioni d'uso.

9.4 modalità di configurazione AutoDose



Accedere alla modalità di configurazione AutoDose prima di procedere all'impostazione di qualsiasi programma. La modalità di configurazione potrebbe annullare le impostazioni temporanee.

1. Premere il tasto On/Off per alcuni secondi per attivare l'apparecchiatura.
2. Attendere circa 10 secondi per i controlli interni dell'apparecchiatura.
3. Ruotare il selettore del programma per selezionare un programma di lavaggio.
4. Per entrare in modalità di configurazione, tenere premuti contemporaneamente i tasti Temp. e Centrifuga per alcuni secondi fino a quando sul display non compaiono **SET**, la spia lampeggiante serbatoio detersivo  e quella del

serbatoio ammorbidente . Dopo 10 secondi senza interagire con il pannello di controllo l'apparecchiatura esce dalla modalità di configurazione.

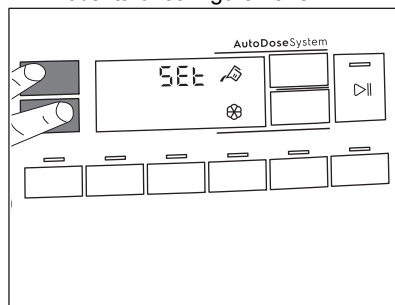

5. Sfiocare i relativi tasti carburante per disattivare e attivare la funzione. Sul display compare OFF quando un serbatoio viene disattivato oppure mostra la spia del serbatoio quando è attivato.

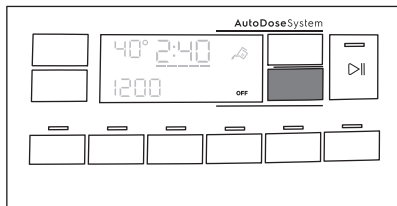

6. Per impostare il dosaggio di base sfiorare i relativi pulsanti serbatoio fino a che sul display non compaiono un dosaggio per bucato predefinito e due frecce sulla parte inferiore del display. Sfiore ripetutamente il pulsante Temp. per diminuire il dosaggio e il pulsante Centrifuga per aumentarlo: il passaggio minimo è di 1 ml (al singolo tocco) o 10 ml (tenendo premuto il pulsante).

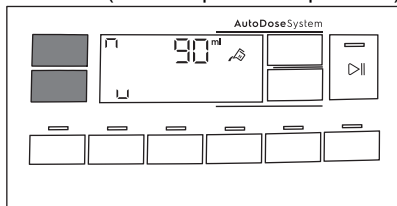

7. Dopo circa 10 secondi il display torna alla schermata informativa del programma, oppure tenere premuto nuovamente i tasti Temp. e Centrifuga per uscire immediatamente.

9.5 Riempimento con detersivo e additivi sul sistema AutoDose



Si prega di leggere "Detersivi e altri trattamenti" nel capitolo "Suggerimenti e consigli".



Si consiglia di non superare i livelli massimi indicati (**MAX**).

1. Aprire il contenitore del detersivo.

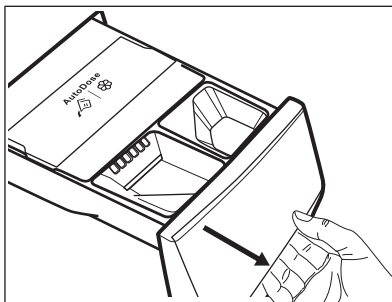

2. Sollevare il coperchio di AutoDose.

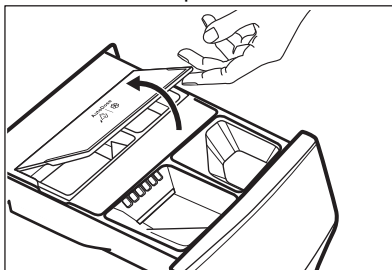

3. Versare delicatamente solo detersivo liquido nel serbatoio AutoDose per il detersivo . Riempire fino al livello massimo indicato **MAX**.

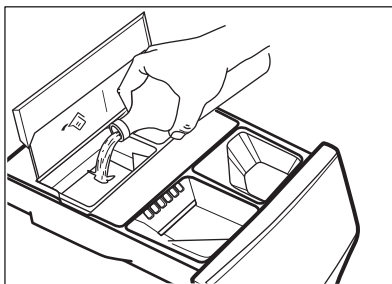

4. Versare delicatamente solo ammorbidente liquido nel serbatoio AutoDose per l'ammorbidente . Riempire fino al livello massimo indicato **MAX**.

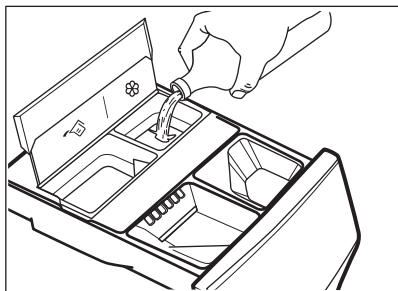

5. Abbassare il coperchio AutoDose.

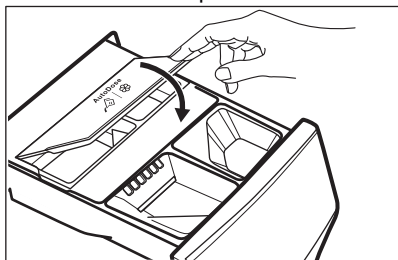

6. Chiudere delicatamente il cassetto del detersivo fino a che non si sente un clic di blocco.

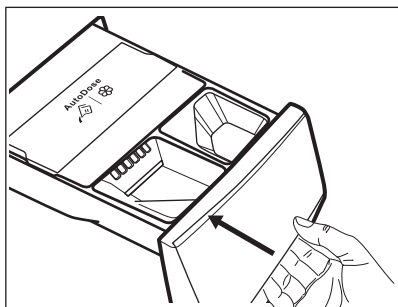

9.6 AutoDose indicazione livello basso



Non riempire i serbatoi AutoDose a meno che l'apparecchiatura non indichi che uno o entrambi i serbatoi sono vuoti.

Quando il serbatoio attivato raggiunge un livello di detersivo basso, la relativa spia lampeggia in modo lento e continuo sul display.

Smette di lampeggiare quando lo scomparto viene riempito.

Se il serbatoio non viene riempito, dopo l'avvio di un programma, la spia smette di lampeggiare e rimane accesa fissa. Al termine del programma inizia nuovamente a lampeggiare.

A meno che AutoDose non sia OFF, se uno scomparto ha raggiunto un livello basso, il dosaggio impostato per quello scomparto verrà visualizzato sul display per alcuni secondi ogni volta che viene aperto il cassetto, come promemoria del fatto che è necessaria una ricarica.

Se il livello dei due serbatoi è basso, le due spie lampeggiano, ma viene visualizzato solo il dosaggio impostato per il detersivo.



Se i serbatoi vengono riempiti prima della prima accensione dell'apparecchiatura, la spia AutoDose non lampeggia.



ATTENZIONE!

I serbatoi devono essere riempiti con lo stesso tipo e marchio di detersivo/ammorbidente/additivo usato in precedenza; in caso contrario pulire i serbatoi.

9.7 Passaggio da AutoDose a dosaggio manuale

È possibile disattivare la funzionalità AutoDose per un serbatoio o per entrambi i serbatoi premendo il relativo simbolo-tasto.

Esempio:

- Per disattivare il serbatoio dell'ammorbidente, premere il tasto  fino a che sul display non compare **OFF**.

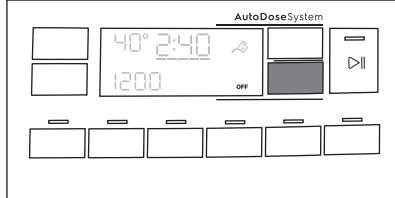

- Qualora sia necessario usare un detersivo diverso da quello presente nei serbatoi

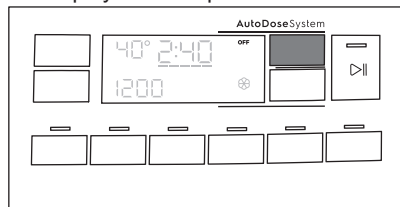

AutoDose, disattivare il serbatoio

Detersivo premendo il tasto  fino a che sul display non compare **OFF**.



9.8 Disattivazione di AutoDose

Se si desidera utilizzare la macchina SOLO manualmente, è possibile disattivare la funzionalità Autodose. Dopo aver eseguito l'accesso alla modalità di configurazione AutoDose premendo a lungo i tasti Temp. e Centrifuga:

1. Sforare il tasto  per il detersivo o il tasto  per l'ammorbidente fino a che sul display non compare **OFF** : AutoDose è completamente escluso per il relativo serbatoio o per entrambi i serbatoi.

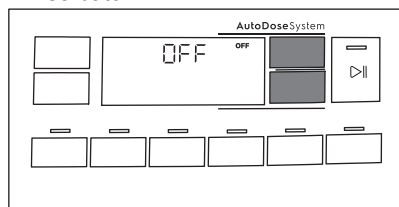

2. Dopo circa 10 secondi il display torna alla schermata informativa del programma.

9.9 Aggiunta manuale di detersivi e additivi

Potrebbe essere necessario usare un detersivo o un ammorbidente diverso rispetto a quelli usati nei serbatoi AutoDose. Verificare come prima cosa che i serbatoi AutoDose siano disattivati, quindi versare il detersivo e/o altri trattamenti negli scomparti manuali.



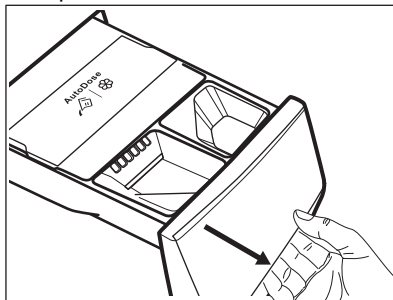

Non superare la quantità massima a livello di carico (**MAX**).

1. Aprire il contenitore del detersivo.

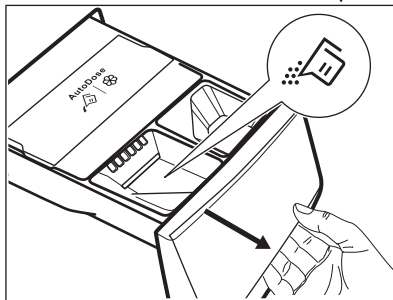

2. Mettere il detersivo in polvere nello scomparto . Se si utilizza un detersivo liquido, consultare la sezione "Riempire manualmente con detersivi liquidi".



3. Qualora lo si desidera, mettere l'ammorbidente nello scomparto  **Manual**.

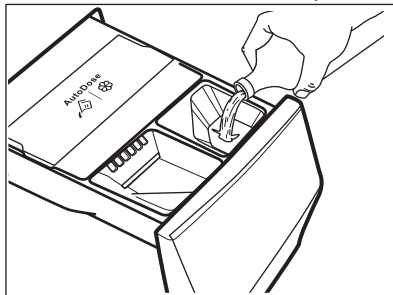

4. Chiudere delicatamente il cassetto del detersivo fino a che non si sente un clic di blocco.

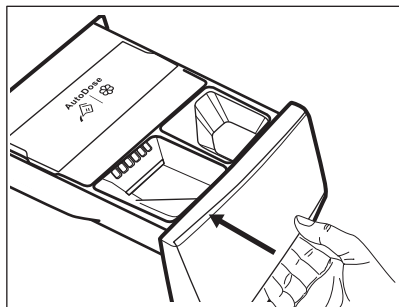

Riempire manualmente con detersivo liquido

1. Inserire il contenitore per i detersivi liquidi.

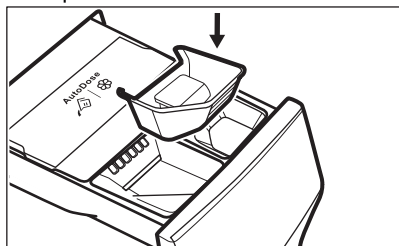

2. Versare il detersivo liquido nello scomparto .

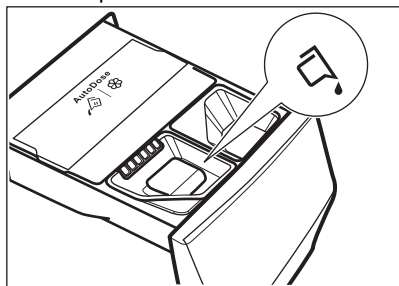

3. Chiudere delicatamente il cassetto del detersivo fino a che non si sente un clic di blocco.

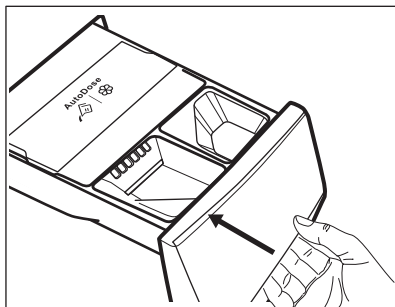

Se la macchina non viene usata da più di 4 settimane con i serbatoi pieni, il detersivo/ammorbidente può diventare viscoso o seccarsi. Sarà necessario pulire il cassetto come indicato nel capitolo "Pulizia e cura".

9.10 Indicazione cassetto aperto

Quando un programma è in funzione il cassetto del detersivo deve sempre essere chiuso.

Un sensore all'interno del cassetto rileva se il cassetto è aperto (o non chiuso adeguatamente) mentre il programma è in funzione. In questo caso l'apparecchiatura viene subito messa in pausa.

Se viene premuto il tasto Avvio/Pausa , viene emesso un suono di errore e tutto nel display si spegne tranne i simboli AutoDose che restano accesi per alcuni secondi. Quindi, il display torna allo stato di pausa precedente.







Ciò accade anche se l'utente ha disattivato AutoDose.

Per riavviare il programma, verificare che il cassetto sia chiuso in modo adeguato e premere il tasto Avvio/Pausa .

10. PROGRAMMI

10.1 Tabella dei programmi

Programma Temperatura predefinita Gamma di tem- peratura	Velocità di centrifuga- di riferimen- to Gamma ve- locità cen- trifuga [giri/min]	Carico massi- mo	Descrizione del programma (Tipo di carico e livello di sporco)
Cotoni 40 °C 90 °C - A freddo	1400 giri/min (1400 - 400)	10 kg	Tessuti in cotone bianco e colorato. Ideale per sporco norma- le e intenso.
Sintetici 30 °C 60 °C - A freddo	1200 giri/min (1200 - 400)	4 kg	Capi in tessuti sintetici o misti. Sporco normale.
Delicati 30 °C 40 °C - A freddo	800 giri/min (1200 - 400)	2 kg	Tessuti delicati quali ad esempio acrilici, viscosa e tessuti mi- sti che richiedono un lavaggio più delicato. Sporco normale.
Lana  40 °C 40 °C - A freddo	1200 giri/min (1200 - 400)	1,5 kg	Indumenti di lana lavabili a macchina, a mano e altri tessuti che riportano sull'etichetta il simbolo di "lavaggio a mano" ¹⁾
Rapido 20' 30 °C 40 °C - 30 °C	1200 giri/min (1400 - 400)	3 kg	Capi in tessuti sintetici e misti. Capi poco sporchi e capi da rinfrescare.
Risciacquo	1400 giri/min (1400 - 400)	10 kg	Tutti i tessuti, eccetto lana e tessuti molto delicati. Programma per risciacquare e centrifugare il bucato. La velocità di centri- fuga predefinita è quella usata per i programmi per il cotone. Ridurre la velocità di centrifuga in base al tipo di biancheria. Ove necessario, impostare l'opzione Extra Risciacquo per ag- giungere ulteriori risciacqui. Con una bassa velocità di centri- fuga l'apparecchiatura effettua risciacqui delicati e una centri- fuga breve.
Centrifuga/Scarico	1400 giri/min (1400 - 400)	10 kg	Per centrifugare la biancheria e scaricare l'acqua nel cesto. Tutti i tessuti, a parte i capi in lana e i tessuti delicati.
Jeans 30 °C 40 °C - A freddo	800 giri/min (1200 - 400)	4 kg	Programma speciale per gli indumenti in Denim con una fase di lavaggio delicata per ridurre gli sbiadimenti e i segni del la- vaggio. Per una miglior cura degli indumenti consigliamo un carico ridotto.
Sport 30 °C 40 °C - A freddo	1200 giri/min (1200 - 400)	4 kg	Indumenti sportivi in tessuti misti. Capi poco sporchi o da rinfrescare.

Programma Temperatura predefinita Gamma di tem- peratura	Velocità di centrifuga di riferimen- to Gamma ve- locità cen- trifuga [giri/min]	Carico massi- mo	Descrizione del programma (Tipo di carico e livello di sporco)
Seta 30 °C	800 giri/min (800 - 400)	0,5 kg	Seta lavabile a macchina e a mano e altri tessuti delicati. I movimenti del cestello sono così delicati che è possibile trattare anche gli indumenti molto delicati. Eseguire un lavaggio completo, quindi eseguire un ciclo di asciugatura per ridurre le pieghe.
Piumoni 30 °C 60 °C – A freddo	800 giri/min (800 - 400)	3 kg	Programma speciale per coperte, piumoni, copriletto, copriletto e così via in materiale sintetico o in piuma e piumino. Utilizzare un detersivo liquido delicato, ad esempio un detersivo per capi in lana.
Outdoor  30 °C 40 °C – A freddo	1200 giri/min (1200 - 400)	2,5 kg ²⁾ 1 kg ³⁾	<div data-bbox="515 566 1024 694" style="border: 1px solid black; padding: 5px;"> <p> Non usare ammorbidente e fare in modo che non vi siano residui di ammorbidente nel cassetto del detersivo.</p> </div> <p>Asciugatura per indumenti per l'aria aperta, tecnici, sportivi, giacche impermeabili e traspiranti, giacca aderente dotata di interno in pile rimovibile o rivestimento isolante interno. Il carico di bucato consigliato è 2,5 kg. Questo programma può essere usato anche come ciclo di ripristino della funzione idrorepellente, appositamente realizzato per creare uno strato idrofobico sugli indumenti. Per eseguire il ciclo di impermeabilizzazione, procedere come indicato di seguito:</p> <ul style="list-style-type: none"> • Versare il detersivo nello scomparto . • Versare uno speciale prodotto per il ripristino dell'impermeabilizzazione nel cassetto per l'ammorbidente  <small>Manual</small>. • Ridurre il carico del bucato a 1 kg. <div data-bbox="515 1029 1024 1212" style="border: 1px solid black; padding: 5px;"> <p> Per migliorare ulteriormente la funzione di impermeabilizzazione, asciugare in asciugatrice impostando il programma di asciugatura Outdoor (ove disponibile e se l'etichetta nel contenente l'asciugatura in asciugatrice).</p> </div>
Hygiene  60 °C	1400 giri/min (1400 - 400)	10 kg	Capi in cotone bianco. Questo programma di lavaggio ad alte prestazioni combinato con il vapore rimuove oltre il 99,99% dei batteri e dei virus ⁴⁾ mantenendo la temperatura al di sopra di 60 °C durante la fase di lavaggio, con un'azione aggiuntiva sulle fibre grazie al vapore, un risciacquo potenziato assicura la rimozione corretta dei residui di detersivo e dei microorganismi. Questo programma garantisce anche una riduzione adeguata delle particelle di pollini/allergeni.

Programma Temperatura predefinita Gamma di tem- peratura	Velocità di centrifuga di riferimen- to Gamma ve- locità cen- trifuga [giri/min]	Carico massi- mo	Descrizione del programma (Tipo di carico e livello di sporco)
Eco 40-60 40 °C 5)	1400 giri/min (1400 - 400)	10 kg	Cotone bianco e colorato sintetico. Capi normalmente sporchi. Il consumo di energia si riduce e la durata del programma di lavaggio viene allungata, garantendo buoni risultati di lavaggio.

- 1) Durante questo ciclo il cestello ruota lentamente per garantire un lavaggio delicato. Se sembra che il cesto non ruoti o non ruoti adeguatamente, non si tratta di un'anomalia.
- 2) Programma di lavaggio.
- 3) Programma di lavaggio e fase di impermeabilizzazione.
- 4) Testato per Staphylococcus aureus, Enterococcus faecium, Candida albicans, Pseudomonas aeruginosa e il batteriofago MS2 nei test esterni eseguiti da Swisstatest Testmaterialien AG nel 2021 (verbale di prova n. 202120117).
- 5) Secondo la norma UE 2019/2023 della Commissione, questo programma a 40°C è in grado di pulire il bucato di cotone con un livello di sporco normale, dichiarato lavabile a 40°C o a 60°C, insieme nello stesso ciclo.





Per la temperatura raggiunta nella lavanderia, la durata del programma e altri dati, consultare il capitolo "Valori di consumo".

I programmi più efficienti in termini di consumo energetico sono in genere quelli che funzionano a temperature più basse e durano più a lungo.

Compatibilità delle opzioni programma



PROGRAMMA	Cotoni	Sintetici	Delicati	Lana	Rapido 20'	Risciacquo	Centrifuga/Scarico	Jeans	Sport	Seta	Piumoni	Outdoor	Hygiene	Eco 40-60
Opzioni														
AutoDose Detersivo	■	■	■		■			■	■			■	■	■
AutoDose Ammorbidente	■	■	■	■	■	■		■	■	■	■		■	■
Centrifuga	■	■	■	■	■	■	■	■	■	■	■	■	■	■
— — — No centrifuga	■	■	■	■	■	■	■	■	■	■	■	■	■	

PROGRAMMA	Cotoni	Sintetici	Delicati	Lana	Rapido 20'	Risciacquo	Centrifuga/Scarico	Jeans	Sport	Seta	Piumoni	Outdoor	Hygiène	Eco 40-60
Opzioni														
 Antipiega	■	■	■	■		■		■	■			■	■	■
 Silenzioso	■	■	■					■						
Prelavaggio	■	■								■				
Macchie ¹⁾	■	■						■					■	
Extra Risciacquo	■	■	■			■		■	■			■	■	
Soft Plus	■	■	■					■			■		■	
Stiro Facile	■	■						■						
Time Manager	■	■												
Partenza Ritardata	■	■	■	■	■	■	■	■	■	■	■	■	■	■

1) Questa opzione non è utilizzabile con temperature inferiori a 40°C.

Detersivi adatti al programma di lavaggio

	Cotoni	Sintetici	Delicati	Lana	Rapido 20'	Jeans	Sport	Seta	Piumoni	Outdoor	Hygiène	Eco 40-60
Polvere universale ¹⁾	▲	▲	--	--	--	--	--	--	--	--	▲	▲
Liquido universale	▲	▲	--	--	▲	--	▲	--	--	--	▲	▲

	Cotoni	Sintetici	Delicati	Lana 	Rapido 20'	Jeans	Sport	Seta	Piumoni	Outdoor 	Hygiene 	Eco 40-60
Liquido per colorati	▲	▲	--	--	▲	--	▲	--	--	--	--	▲
Delicati in lana	--	--	▲	▲	--	▲	--	▲	▲	▲	--	--
Speciale	--	--	▲	▲	--	▲	▲	▲	▲	▲	▲	--

1) A temperature superiori a 60 °C si consiglia l'uso di detersivo in polvere.

▲ = Consigliato

-- = Non consigliato

10.2 Woolmark Wool Care - Blu



Il ciclo di lavaggio lana di questa apparecchiatura è stato testato ed approvato dalla Woolmark Company per lavare indumenti di lana con etichetta riportante la dicitura "lavaggio a mano" a patto che i prodotti vengano lavati seguendo le istruzioni riportate sulle relative etichette e le indicazioni del produttore della lavabiancheria.

M1512

Il simbolo Woolmark è un marchio di certificazione in molti Paesi.

11. APP E PROGRAMMI NASCOSTI AGGIUNTIVI

La nostra app offre un'ampia scelta di programmi nascosti aggiuntivi. Dopo aver associato lo smartphone con l'apparecchiatura, sarà possibile scegliere il programma più adatto alle tue esigenze. Nell'app è possibile trovare una descrizione completa di ciascun programma.

Pulizia	Asciugamani	Capi per Neonati
Tende	Capi in Pile	Camicie
Lenzuola	Microfibra	Capi da lavoro



I nomi dei programmi sono soggetti a modifiche senza preavviso in base alle esigenze del mercato.

12. 📶 WI-FI - CONFIGURAZIONE DELLA CONNETTIVITÀ

Questo capitolo descrive come collegare l'apparecchiatura alla rete Wi-Fi e come collegarla ai dispositivi mobili.

Con questa funzionalità è possibile ricevere notifiche, controllare e monitorare l'apparecchiatura dai propri dispositivi mobili.

La funzionalità Wi-Fi è disattivata come impostazione predefinita di fabbrica.

Per collegare l'apparecchiatura e beneficiare di tutte le sue funzioni e servizi sarà necessario:

- Connessione di rete wireless a casa con connessione a Internet attiva.
- Dispositivo mobile connesso alla rete wireless.

Parametri del modulo Wi-Fi

Frequenza	2.412 - 2.472 GHz per il mercato europeo
Protocollo	IEEE 802.11b/g/n
Potenza massima	<20 dBm
Crittografia	WPA, WPA2, WPA3

12.1 Codice QR sulla targhetta identificativa

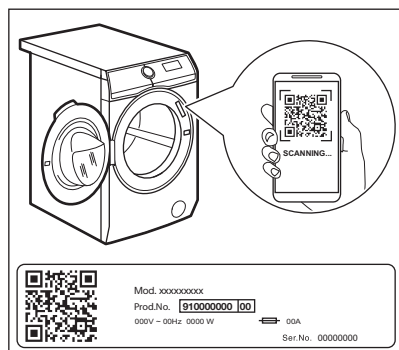

Il codice QR può essere utilizzato in due modi:

- Scansiona il codice QR con l'app per fotocamera integrata per scaricare la nostra applicazione dall'App Store sullo smartphone e seguire i passaggi richiesti.

- Associare lo smartphone all'apparecchiatura per semplificare il processo. Scansiona il codice QR con la nostra applicazione integrata per codici QR.

12.2 Installazione e configurazione di App



App consente di controllare il bucato attraverso un dispositivo mobile. Contiene un gran numero di programmi, funzioni utili e informazioni sul prodotto perfettamente adattate all'apparecchiatura.

Attraverso l'app è possibile selezionare i programmi già disponibili sul pannello dei comandi dell'apparecchiatura, oltre a sbloccare programmi aggiuntivi disponibili solo tramite un dispositivo mobile.

I programmi aggiuntivi possono cambiare nel tempo insieme alle nuove versioni dell'app.

È un servizio di cura del bucato personalizzato, che puoi ottenere dal tuo dispositivo mobile.

In fase di collegamento dell'apparecchiatura all'applicazione, stare vicini col proprio dispositivo mobile.



Verificare che il dispositivo mobile sia collegato alla rete wireless.

1. Andare nell'App Store del proprio dispositivo smart o scansionare il codice QR (vedere il paragrafo "Codice QR sulla targhetta identificativa").
2. Scarica e installa la nostra app.
3. Verificare di aver avviato una connessione Wi-fi con l'apparecchiatura. In caso contrario, consultare il paragrafo successivo "Configurazione del collegamento wireless dell'apparecchiatura".
4. Avviare l'applicazione. Selezionare il Paese e la lingua, quindi accedere con e-mail e password. Qualora non si disponga di un account, crearne uno

nuovo seguendo le istruzioni riportate in App.

5. Attenersi alle istruzioni sull'App per la registrazione e la configurazione dell'apparecchiatura.

12.3 Configurazione della connessione wireless della lavatrice

1. Premere il tasto On/Off per alcuni secondi per attivare l'apparecchiatura. Attendere indicativamente 10 secondi prima di procedere con la configurazione del wireless.
2. Selezionare un programma ruotando il selettore.
3. Premere e tenere premuti i tasti  e  per alcuni secondi contemporaneamente fino a che non si sente un "clic".

Rilasciare i tasti. **On** compare sul display per 5 secondi e la spia  inizia a lampeggiare.

Il modulo di connessione wireless inizia ad avviarsi.



Verificare che l'App sia pronta per la connessione.

4. Dopo alcuni secondi, **AP (Access Point)** compare sul display.

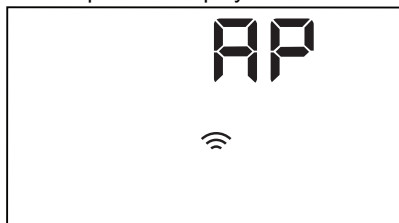

L'access point rimarrà aperto per circa 5 minuti.





Fintanto che l'apparecchiatura è attivata continuerà a provare a connettersi con le credenziali salvate fino a che il Wi-Fi non verrà disattivato o fino a che non vengano resettate le credenziali.

5. Configurare l'App sul proprio dispositivo smart e attenersi alle istruzioni per collegare l'apparecchiatura alla propria rete Wi-Fi.
6. Se la connettività è configurata, quando torna la schermata delle informazioni sul programma, la spia  è sul display.





Ogni volta che viene accesa l'apparecchiatura, quest'ultima impiega alcuni secondi per collegarsi automaticamente alla rete. Quando la spia  smette di lampeggiare la connessione è pronta.

Per spegnere la connessione wireless, una volta configurata la connettività, tenere premuti contemporaneamente per alcuni secondi i pulsanti  e , fino a che non viene emesso il primo segnale acustico. Rilasciare i tasti. **OFF** compare sul display per alcuni secondi.



Se l'apparecchiatura viene spenta e riaccesa, la connessione wireless si interrompe automaticamente.

Per cancellare le credenziali wireless, tenere premuti i tasti  e  per alcuni secondi contemporaneamente fino a che non viene emesso il secondo segnale acustico: --- compare sul display.



12.4 Avvio Remoto

L'Avvio Remoto consente di avviare un ciclo in modalità remota.





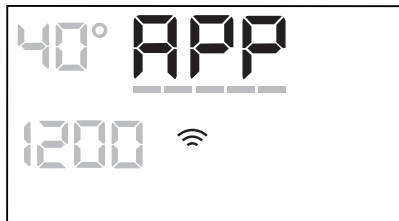

L'Avvio Remoto si attiva automaticamente quando viene premuto il tasto Avvio/Pausa  per avviare il programma, ma è anche possibile avviare un programma di lavaggio in modalità remota.

Quando l'App viene installata e la connessione wireless è completa, sarà possibile attivare l'Avvio Remoto:



1. Sfiocare il tasto Avvio da remoto  e la spia  compare sul display per alcuni secondi.



2. Sfiocare il tasto Avvio/Pausa  per attivare l'Avvio Remoto prima che la spia  smetta di lampeggiare.

Compaiono le spie  e  sulla schermata riassuntiva del programma e l'oblo viene bloccato. Ora è possibile avviare il programma in modalità remota.



Quando viene toccato il tasto Avvio/Pausa  dopo che la spia  smette di lampeggiare, l'Avvio Remoto non viene attivato ma viene avviato il programma impostato.

Per eliminare l'Avvio Remoto, sfiorare il tasto Avvio da remoto  e confermare premendo il tasto Avvio/Pausa .



La posizione di reset  disattiva l'Avvio Remoto.

12.5 Aggiornamento Over-the-air

L'App potrebbe proporre un aggiornamento per l'apparecchiatura.

L'aggiornamento viene accettato solo tramite App.

Qualora un programma sia in funzione, l'App notifica che l'aggiornamento inizierà alla fine del programma.

Durante l'aggiornamento, l'apparecchiatura mostra  nel display.

Non spegnere o scollegare l'apparecchiatura dalla presa di corrente durante l'aggiornamento.

L'apparecchiatura sarà nuovamente utilizzabile alla fine dell'aggiornamento, senza notifiche su aggiornamenti andati a buon fine.

Se si verifica un errore, l'apparecchiatura mostra  nel display: premere un pulsante o ruotare la manopola per tornare al normale utilizzo.

12.6 Wi-Fi sempre attivo

La funzione Wi-Fi sempre attivo è disponibile nell'app.

Questa funzione mantiene l'apparecchiatura collegata alla rete anche quando è spenta.

La spia  si accende e si spegne a intermittenza (1 secondo accesa, 5 secondi spenta).

È possibile accendere l'apparecchiatura premendo il tasto On/Off o tramite l'app.



La funzione Wi-Fi sempre attivo può influire sul consumo energetico.

13. UTILIZZO QUOTIDIANO

⚠ AVVERTENZA!

Fare riferimento ai capitoli sulla sicurezza.

13.1 Attivazione dell'apparecchiatura

1. Collegare la spina alla presa di corrente.
2. Aprire il rubinetto dell'acqua.
3. Premere il tasto On/Off per alcuni secondi per attivare l'apparecchiatura.

Viene emesso un breve segnale acustico.

13.2 Caricamento della biancheria

1. Aprire la porta dell'apparecchiatura.
2. Svuotare le tasche e distendere gli indumenti prima di metterli nell'apparecchiatura.
3. Mettere il bucato nel cestello, un capo alla volta.

Non introdurre troppa biancheria nel cesto.

4. Chiudere saldamente lo sportello.

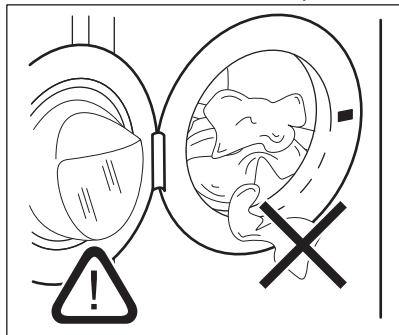

⚠ ATTENZIONE!

Verificare che non resti bucato impigliato fra la guarnizione e l'oblò per evitare il rischio di perdite di acqua e danni al bucato.



Lavando le macchie più oleose si potrebbero danneggiare le parti in gomma della lavatrice.

13.3 Impostazione di un programma



Qualora si desideri modificare il dosaggio automatico del detersivo o dell'ammorbidente, accedere alla modalità di configurazione AutoDose prima di procedere con qualsiasi altra impostazione del programma. La modalità di configurazione potrebbe annullare le impostazioni temporanee. Rimandiamo al paragrafo "Modalità di configurazione AutoDose" nel capitolo "La tecnologia AutoDose (Dosaggio automatico)".

1. Ruotare il selettore del programma per selezionare il programma di lavaggio desiderato.

La spia del tasto Avvio/Pausa  lampeggia. Il display mostra la durata indicativa del programma.

2. Per modificare la temperatura e/o la velocità di centrifuga, premere i relativi tasti.
3. Qualora lo si desideri, impostare una o più opzioni toccando i relativi tasti. Le spie relative si illuminano sul display e le informazioni fornite variano di conseguenza.



Se una selezione **non è possibile** viene emesso un segnale acustico e sul display compare - - -.

13.4 Avvio di un programma





Assicurarsi che il cassetto del detersivo sia saldamente chiuso - diversamente il programma non partirà.

1. Premere il pulsante Avvio/Pausa  per avviare il programma. Non è possibile avviare il programma quando la spia del pulsante è spenta e non lampeggia (ad

esempio selettore programma sulla posizione errata).



La spia relativa smette di lampeggiare e rimane accesa.

2. Lo sportello è bloccato e il programma si avvia. Sul display viene visualizzata la spia  e il simbolo  appare per indicare che è ancora possibile arrestare il ciclo e aggiungere degli indumenti.



La pompa di scarico funziona brevemente prima che l'apparecchiatura si riempia di acqua.



13.5 Avvio di programma con partenza ritardata

1. Toccare ripetutamente il tasto Partenza Ritardata finché il display non mostra il ritardo desiderato.
2. Premere il tasto Avvio/Pausa . La porta dell'apparecchiatura si blocca e inizia il timer della partenza ritardata. Il display mostra la spia .

Il programma si avvia automaticamente al termine del timer.

Annullamento della partenza ritardata dopo l'inizio del timer.

Per annullare la partenza ritardata:

1. Premere il tasto Avvio/Pausa  per mettere in pausa l'apparecchiatura. La spia corrispondente lampeggia.
2. Toccare ripetutamente il tasto Partenza Ritardata finché sul display non compare .
3. Premere nuovamente il tasto Avvio/Pausa  per avviare immediatamente il programma.

Modifica della partenza ritardata dopo l'inizio del timer

Per modificare la partenza ritardata:

1. Premere il tasto Avvio/Pausa  per mettere in pausa l'apparecchiatura. La spia corrispondente lampeggia.

2. Toccare ripetutamente il tasto Partenza Ritardata finché il display non mostra il ritardo desiderato.
3. Premere nuovamente il tasto Avvio/Pausa  per avviare il nuovo conto alla rovescia.

13.6 SensiCare System Rilevamento del carico



La durata del programma nel display si riferisce a un **carico medio/alto**.

Dopo aver toccato il tasto Avvio/Pausa , si spegne l'indicatore di carico massimo dichiarato e l'indicatore SensiCare System avvia il rilevamento del carico del bucato:

1. L'apparecchiatura rileva il carico nei primi 30 secondi. Nei programmi in cui è disponibile Time Manager, durante questa fase la spia **kg** lampeggia e Time Manager barre  collocate sotto alle cifre del tempo riproducono un'animazione semplice. Il cestello gira per alcuni istanti.
2. La durata del programma verrà regolata di conseguenza e potrebbe aumentare o diminuire. Dopo altri 30 secondi inizia il riempimento dell'acqua.

Al termine del rilevamento del carico, **in presenza di un sovraccarico del cesto**, la spia **MAX** lampeggia sul display: in questo caso, per 30 secondi, è possibile mettere in pausa l'apparecchiatura e rimuovere i capi in eccesso.

Dopo aver tolto gli indumenti in eccesso, sfiorare il tasto Avvio/Pausa  per avviare nuovamente il programma. La fase SensiCare può essere ripetuta fino a tre volte (cfr. punto 1).

Importante: se non viene ridotto il quantitativo di bucato, il programma di lavaggio inizia comunque, a prescindere dal sovraccarico. In questo caso non sarà possibile garantire risultati di lavaggio ottimali.



Circa 20 minuti dopo l'avvio del programma la durata del programma potrebbe essere modificata nuovamente a seconda della capacità di assorbimento dell'acqua dei tessuti.



Il rilevamento SensiCare viene eseguito solo con programmi di lavaggio completi e se la durata del programma non è stata ridotta col pulsante Time Manager.



Il SensiCare non è disponibile con alcuni programmi, quali Lana, Risciacquo, Centrifuga e i programmi con cicli brevi.

13.7 Interruzione di un programma e modifica delle opzioni

Quando il programma è in funzione sarà possibile modificare **solo alcune** opzioni:

1. Toccare il tasto . La spia corrispondente lampeggia.
2. Modificare l'opzione. Le informazioni fornite nel display variano di conseguenza.
3. Toccare nuovamente il tasto . Il programma di lavaggio prosegue.

13.8 Cancellazione di un programma in corso

1. Premere il tasto On/Off per annullare il programma e disattivare l'apparecchiatura.
2. Premere nuovamente il tasto On/Off per attivare l'apparecchiatura.

Ora è possibile impostare un programma di lavaggio nuovo.



Qualora la fase SensiCare sia già stata eseguita e il riempimento di acqua sia già partito, il nuovo programma inizia **senza ripetere la fase SensiCare**. L'acqua e il detersivo non vengono scaricati per evitare sprechi. Il display mostra la durata massima del programma, aggiornandola 20 minuti dopo l'inizio del nuovo programma.

C'è anche un modo alternativo per eseguire l'annullamento:

1. Ruotare la manopola di selezione fino alla posizione "Reset" .
 2. Attendere 1 secondo. Il display visualizza .
- Ora è possibile impostare un programma di lavaggio nuovo.

13.9 Apertura dello sportello - Aggiunta di indumenti



Se la temperatura e il livello dell'acqua nel cesto sono troppo elevati e/o il cesto sta ancora girando, non si dovrebbe aprire la porta.

Quando il programma o la partenza ritardata sono attivi, la porta dell'apparecchiatura è bloccata. Il display mostra la spia .

Per aggiungere o rimuovere indumenti:

1. Premere il tasto Avvio/Pausa . Sul display si spegne la spia relativa di chiusura porta.
2. Aprire la porta dell'apparecchiatura. Ove necessario, aggiungere o rimuovere gli articoli. Chiudere lo sportello e sfiorare il tasto Avvio/Pausa .

Il programma o la partenza ritardata proseguono.

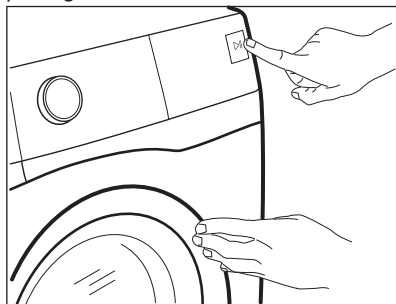

13.10 Fine del programma

- L'apparecchiatura si arresta automaticamente.
- Vengono emessi i segnali acustici (se attivi).
- Il display si accende.
- La spia del tasto Avvio/Pausa si spegne. La sportello bloccato si spegne e lo sportello si sblocca.
- Premere il tasto button On/Off per alcuni secondi per disattivare l'apparecchiatura.



Dopo alcuni minuti dalla fine del programma, la funzione di risparmio energetico spegne automaticamente l'apparecchiatura.

1. Togliere la biancheria dall'apparecchiatura.
2. Assicurarsi che il cestello sia vuoto.
3. Tenere l'oblò e il cassetto del detergente leggermente aperti, al fine di evitare la formazione di muffa e cattivi odori.

13.11 Drenaggio dell'acqua dopo la fine del ciclo

Qualora sia stato scelto un programma o un'opzione che non svuota l'acqua dell'ultimo risciacquo, il programma è completato, ma:

- L'area tempo mostra e il display mostra la porta bloccata .
- Il cesto ruota ancora a intervalli regolari in modo da non sgualcire i tessuti.
- L'oblò rimane bloccato.

- Prima di aprire lo sportello è necessario scaricare l'acqua:

 1. Ove necessario, premere il tasto Centrifuga per ridurre la velocità di centrifuga proposta dall'apparecchiatura.
 2. Premere il tasto Avvio/Pausa :
 - Qualora sia stato impostato AntiPiega , l'apparecchiatura scarica l'acqua ed esegue la centrifuga.
 - Se si è impostato Silenzioso , l'apparecchiatura scarica solo l'acqua

La spia dell'opzione AntiPiega e Silenzioso scompare.

3. Al termine del programma, una volta spenta la spia di porta bloccata , è possibile aprirlo.
4. Premere il tasto On/Off per alcuni secondi per disattivare l'apparecchiatura.

13.12 Funzione Stand-by

La funzione Stand-by disattiva automaticamente l'apparecchiatura per ridurre il consumo di energia quando:

- Non viene usata l'apparecchiatura per 5 minuti quando non c'è nessun programma in funzione.
Premere il tasto On/Off per attivare nuovamente l'apparecchiatura.
- Dopo 5 minuti dal termine del programma di lavaggio.
Premere il tasto On/Off per attivare nuovamente l'apparecchiatura. Ora è possibile impostare un nuovo ciclo.
Se il selettore viene ruotato fino alla posizione "Reset" , l'apparecchiatura si spegne automaticamente dopo 30 secondi.



Se si imposta un programma o un'opzione che termina con l'acqua nel cesto, la funzione Stand-by **non disattiva** l'apparecchiatura per ricordarvi di scaricare l'acqua.



Il telecomando inibisce l'opzione Stand-by, ma dopo 15 minuti l'apparecchiatura entra in modalità Stand-by di rete e sul display compare solo l'indicatore

14. CONSIGLI E SUGGERIMENTI UTILI

AVVERTENZA!

Fare riferimento ai capitoli sulla sicurezza.

14.1 Il carico di biancheria

- Dividere il bucato in: bianchi, colorati, sintetici, delicati e lana.
- Attenersi alle istruzioni di lavaggio indicate nelle etichette dei capi.
- Non lavare insieme capi bianchi e colorati.
- Alcuni capi colorati potrebbero perdere colore al primo lavaggio. Si consiglia di lavarli separatamente le prime due volte.
- Rivoltare i tessuti multi-strato, i capi in lana e quelli con immagini stampate.
- Pre-trattare le macchie ostinate.
- Lavare le macchie difficili con un detersivo apposito.
- Prestare attenzione alle tende. Togliere i ganci e sistemare le tende in una retina o federa.
- Un carico molto ridotto può causare problemi di equilibrio durante la fase di centrifuga, il che può portare a vibrazioni eccessive. Qualora ciò si verifichi:
 - a. interrompere il programma e aprire l'oblò (rimandiamo al capitolo "Uso quotidiano");
 - b. ridistribuire manualmente il carico in modo che i capi siano disposti in modo uniforme all'interno della vasca;
 - c. premere il tasto Avvio/Pausa. La fase di centrifuga continua.
- Abbottonare le federe e chiudere cerniere, ganci e bottoni. Chiudere cinture, cordoni, lacci, nastri e altri elementi allentati.
- Non lavare capi senza orlo o strappati. Utilizzare una retina per lavare piccoli capi e/o capi delicati (ad es. reggiseni con ferretto, cinture, calze, lacci, nastri, ecc.).

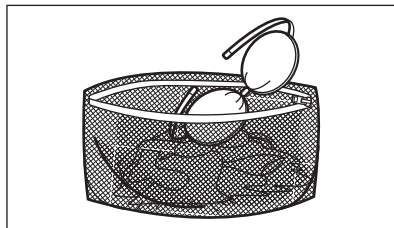

- Svuotare le tasche e distendere gli indumenti.

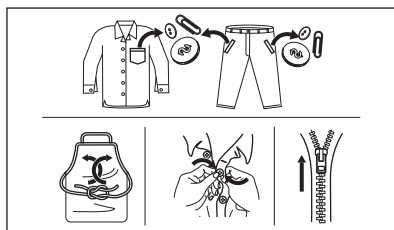

14.2 Macchie ostinate

Per alcune macchie, acqua e detersivo non è sufficiente.

Consigliamo di pre-trattare tali macchie prima di mettere i capi nell'apparecchiatura.

Sono disponibili degli smacchiatori speciali. Usare uno smacchiatore speciale adatto al tipo di macchia e tessuto.

14.3 Tipo e quantità di detersivo

La scelta del detersivo e l'uso di quantità corrette non solo influisce sulle prestazioni di lavaggio, ma aiuta anche ad evitare sprechi e a proteggere l'ambiente:

- Usare solo detersivi e altri additivi adatti ai lavaggi in lavabiancheria: Per prima cosa, attenersi a queste regole generiche:
 - detersivi in polvere per tutti i tipi di tessuto, esclusi i delicati. Optare per i

detersivi in polvere che contengono candeggina per i bianchi e per l'igienizzazione del bucato,

- detersivo liquido, preferibilmente per programmi di lavaggio a bassa temperatura (60 °C max.), per tutti i tipi di tessuto o speciali per la lana.
- La scelta e la quantità di detersivo dipenderà da: tipo di tessuto (delicati, lane, cotone, ecc.), colore dei vestiti, dimensione del carico, grado di sporcizia, temperatura di lavaggio e durezza dell'acqua utilizzata.
- Attenersi alle istruzioni sulla confezione dei detersivi o di altri prodotti senza superare il livello massimo indicato **(MAX)**.
- Non mischiare tipi diversi di detersivi.
- Utilizzare una quantità minore di detersivo se:
 - si lava poca biancheria,
 - la biancheria è poco sporca,
 - si forma molta schiuma durante il lavaggio.
- Quando si usano capsule o pastiglie di detersivo, metterle sempre all'interno del cestello, non nel cassetto del detersivo.

Una quantità insufficiente di detersivo può causare:

- risultati di lavaggio insoddisfacenti,
- l'ingrigimento del carico di lavaggio,
- vestiti unti,
- muffa all'interno dell'apparecchiatura.

Una quantità eccessiva di detersivo può causare:

- formazione di schiuma,
- riduzione dell'effetto del lavaggio,
- risciacquo inadeguato,
- un maggiore impatto sull'ambiente.

14.4 Consigli ecologici

Per ridurre i consumi di acqua ed energia e contribuire alla protezione dell'ambiente, osservare le seguenti indicazioni:

- **Per la biancheria normalmente sporca, è possibile evitare il prelavaggio** per limitare i consumi di detersivo e acqua (con effetti positivi anche sull'ambiente).
- Caricando l'apparecchiatura alla **capacità massima indicata per ogni programma è possibile ridurre il consumo di energia e di acqua.**
- Con un pretrattamento adeguato, è possibile eliminare le macchie difficili o lo sporco più evidente in modo da eseguire il lavaggio a una temperatura più bassa.
- Per utilizzare la giusta quantità di detersivo, rimandiamo alla quantità indicata dal produttore del detersivo. Controllare inoltre la durezza dell'acqua del proprio sistema domestico. Fare riferimento a "Durezza dell'acqua".
- Impostare la **velocità di centrifuga massima possibile** per i programmi di lavaggio selezionati **prima di asciugare il bucato nell'asciugabiancheria.** In questo modo si risparmia energia durante l'asciugatura.

14.5 Durezza acqua

Se la durezza dell'acqua locale è alta o moderata, consigliamo di usare un decalcificatore dell'acqua per lavabiancheria. Nelle zone in cui l'acqua è dolce non è necessario usare un decalcificatore dell'acqua.

Per scoprire il livello di durezza dell'acqua locale contattare l'ente erogatore locale.

Utilizzare la quantità corretta di decalcificatore. Attenersi alle istruzioni riportate sulle confezioni del prodotto.

15. PULIZIA E CURA

AVVERTENZA!

Fare riferimento ai capitoli sulla sicurezza.

15.1 Programma di pulizia periodica

La pulizia periodica aiuta a prolungare la durata dell'apparecchiatura.

Dopo ogni ciclo tenere lo sportello e il cassetto del detersivo leggermente socchiusi per far circolare l'aria e asciugare l'umidità all'interno dell'apparecchiatura. In questo modo si eviteranno muffe e odori.

Se l'apparecchiatura non viene utilizzata per un lungo periodo di tempo, chiudere il rubinetto dell'acqua e scollegarla dalla spina.

Programma indicativo di pulizia periodica:

Decalcificazione	Due volte l'anno
Lavaggio di manutenzione	Una volta al mese
Pulizia della guarnizione dell'oblò	Ogni due mesi
Pulizia del cesto	Ogni due mesi
Pulizia del cassetto del detersivo e dei AutoDose serbatoi	Due volte l'anno
Pulizia del filtro della pompa di scarico	Due volte l'anno
Pulizia del tubo di carico e del filtro della valvola	Due volte l'anno

I paragrafi seguenti spiegano come si deve pulire ogni parte.

15.2 Rimuovere gli oggetti estranei



Prima di avviare il ciclo, assicurarsi che tutte le tasche siano vuote e le parti sciolte siano legate. Fare riferimento alla sezione "Carico di biancheria" in "Consigli e suggerimenti utili".

Rimuovere eventuali oggetti estranei (come clip di metallo, bottoni, monete, ecc.) che si possono trovare nella guarnizione della porta, nei filtri e nel tamburo. Fare riferimento ai paragrafi "Guarnizione della porta con doppio elemento di blocco dell'estremità", "Pulizia del cestello", "Pulizia della pompa di scarico" e "Pulizia del tubo di carico e del filtro della valvola". Se necessario, contattare il Centro di Assistenza Autorizzato.

15.3 Pulizia esterna

Pulire l'apparecchiatura esclusivamente con acqua tiepida saponata. Asciugare

perfettamente tutte le superfici. Non utilizzare spugne abrasive o materiale abrasivo.

⚠ ATTENZIONE!

Non utilizzare alcol, solventi o prodotti chimici.

⚠ ATTENZIONE!

Non pulire le superfici metalliche con detergenti a base di cloro.

15.4 Decalcificazione



Se la durezza dell'acqua locale è alta o moderata, consigliamo di utilizzare un prodotto decalcificante per le lavatrici.

Esaminare a intervalli regolari il cesto al fine di controllare la presenza di calcare.

I detersivi normalmente disponibili in commercio contengono già addolcitori, ma consigliamo di eseguire di tanto in tanto un ciclo col cesto vuoto e un prodotto decalcificante.



Attenersi sempre alle istruzioni riportate sulle confezioni dei prodotti.

15.5 Lavaggio di manutenzione

L'uso ripetuto e prolungato di programmi a bassa temperatura può causare depositi di detersivi, residui di lanugine, crescita batterica all'interno del cesto e della vasca. Ciò potrebbe generare cattivi odori e muffa. Per eliminare questi depositi e pulire la parte interna dell'apparecchiatura, eseguire a intervalli regolari lavaggi di manutenzione (almeno una volta al mese).



Rimandiamo al paragrafo dedicato alla "Pulizia del cesto".

15.6 Guarnizione della porta con doppio elemento di blocco dell'estremità

L'apparecchiatura è progettata con un **sistema di scarico autopulente** che permette alle leggere fibre di lanugine che cadono dai vestiti di essere scaricate con l'acqua. Esaminare regolarmente la guarnizione. Monete, bottoni e altri piccoli oggetti possono essere recuperati alla fine del ciclo.

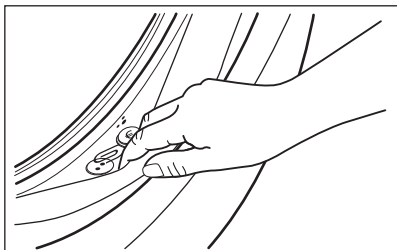

Pulirla se necessario con un detergente in crema a base di ammoniaca senza graffiare la superficie della guarnizione.



Attenersi sempre alle istruzioni riportate sulle confezioni dei prodotti.

Controllare e rimuovere gli oggetti (se presenti) che potrebbero essere intrappolati nella piega.

Assicurarsi che non vi sia della biancheria tra la guarnizione e l'oblò.

Dopo il completamento del ciclo del programma, pulire con un panno umido eventuali residui di sporco o acqua rimasti nella guarnizione dell'oblò.

15.7 Pulizia del cesto

Controllare regolarmente il cesto per evitare depositi indesiderati.

Nel cestello si possono formare depositi di ruggine dovuti a corpi estranei o a tracce di ferro presenti nell'acqua

Pulire il cesto con prodotti adatti all'acciaio inossidabile.



Attenersi sempre alle istruzioni riportate sulle confezioni dei prodotti.
Per la pulizia del cesto, non utilizzare prodotti anticalcare acidi, prodotti abrasivi contenenti cloro o pagliette abrasive.

Per una pulizia completa:

1. Togliere tutta la biancheria dal cesto.
2. Disattivare la funzione AutoDose per il detersivo e l'ammorbidente.
3. Eseguire un programma Cotoni con la temperatura più elevata. Se l'apparecchiatura può essere collegata al Wi-Fi, tramite l'APP può essere scaricato anche il programma speciale Pulizia.
4. Aggiungere manualmente una piccola quantità di detersivo in polvere o prodotto specifico nel cestello vuoto per risciacquare eventuali residui rimasti all'interno.



Di tanto in tanto, al termine del ciclo sul display potrebbe comparire l'icona : si tratta di un consiglio che invita a eseguire la "pulizia del cestello". Dopo l'esecuzione della pulizia del cesto, l'icona scompare.

15.8 Pulizia dei serbatoio del cassetto del detersivo e dei serbatoi AutoDose

ATTENZIONE!

Se si cambia il tipo di detersivo e differisce in marca, concentrazione e spessore, si consiglia di pulire il cassetto del detersivo.



Prima della pulizia, assicurarsi che tutti gli scomparti siano vuoti.

Al fine di evitare possibili depositi di detersivo secco, ostruzioni di ammorbidente, formazione di muffa nel cassetto del detersivo e/o ostruzioni di additivi liquidi nei serbatoi AutoDose, **eseguire di tanto in tanto le operazioni di pulizia seguenti:**

1. Aprire il contenitore del detersivo.
Premere il blocco verso il basso, come indicato nell'immagine, quindi estrarre il cassetto del detersivo.

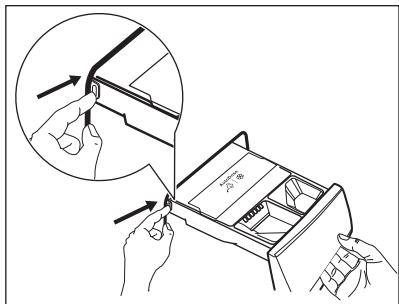

2. Rimuovere l'inserito per l'ammorbidente e, se inserito, il contenitore per il detersivo liquido.

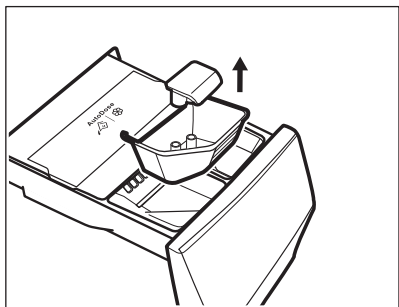
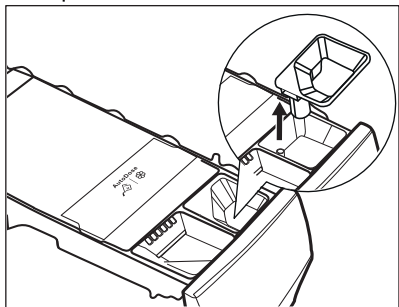

3. Premere il blocco sul retro conformemente a quanto indicato nell'immagine e sollevare il coperchio superiore per eseguire la rimozione.

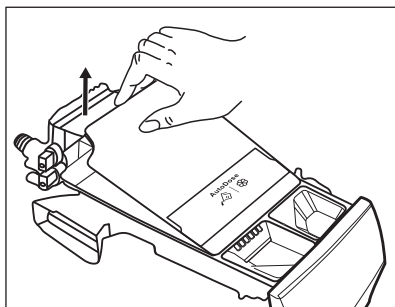
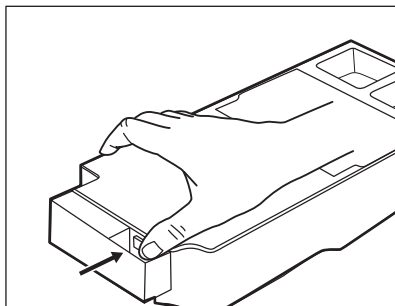

4. Per rimuovere eventuali residui di detersivo o se si mettono additivi errati nei serbatoi, svuotare il cassetto in una bacinella o in contenitori idonei per raccogliere il liquido.

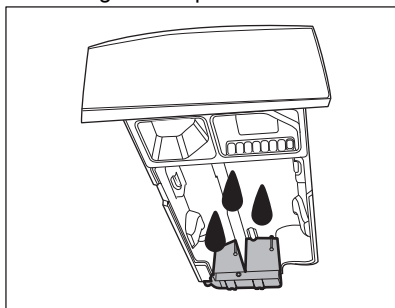

5. Lavare il cassetto e tutti gli inserti sotto l'acqua corrente o pulirlo con un panno umido.

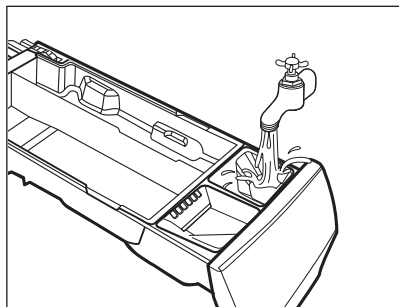

⚠ ATTENZIONE!

Non usare spazzole e spugne metalliche o affilate. Non lavare il cassetto in lavastoviglie.

6. Capovolgere il cassetto e aprire il coperchio inferiore conformemente a quanto indicato nell'immagine.

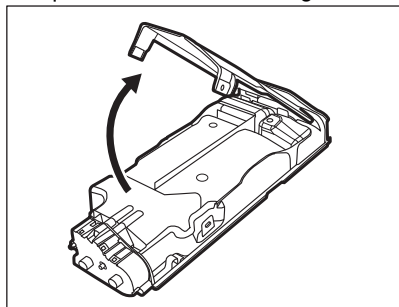

7. Assicurarsi che ogni residuo di detersivo venga rimosso dal nastro convogliatore. Servirsi unicamente di stracci morbidi umidi.
8. Rimettere il coperchio inferiore in posizione allineando i fori sui ganci del cassetto, come indicato nell'immagine. Chiudere fino a che non si sente un "clic".

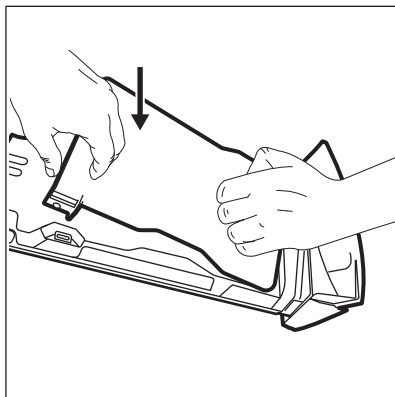

⚠ ATTENZIONE!

Premere la copertura inferiore come indicato nell'immagine. Controllare che sia chiusa correttamente.

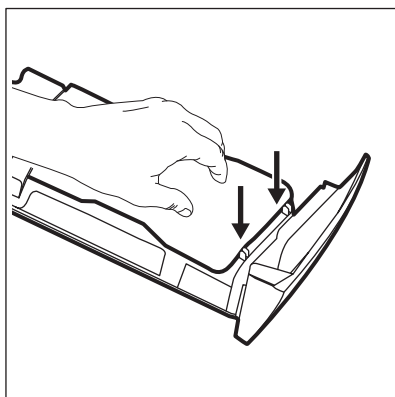

⚠ AVVERTENZA!

Non pulire con spazzole affilate e metalliche o altri strumenti, pompe o sensori che si trovano sulla parte posteriore del cassetto del detersivo. Ove necessario, servirsi unicamente di panni morbidi umidi.

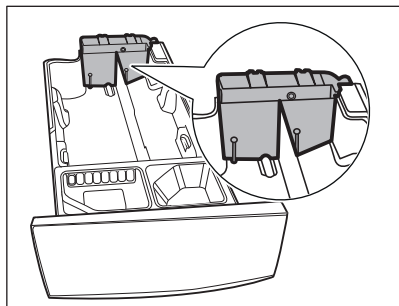

⚠ **AVVERTENZA!**

Qualora restino dei residui sull'area posteriore dei serbatoi, immergere il cassetto del detersivo in acqua tiepida. Non usare attrezzi per eseguire la pulizia. Prima dell'immersione, togliere la maniglia premendo il tasto rosso e far scorrere la maniglia conformemente a quanto indicato nell'immagine.

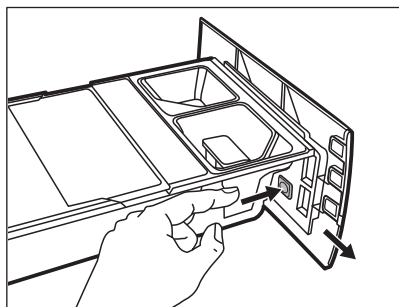

9. Verificare che tutti i residui di detersivo vengano rimossi dalla parte superiore e inferiore dell'incasso. Servirsi di una spazzola piccola per pulire l'incasso.

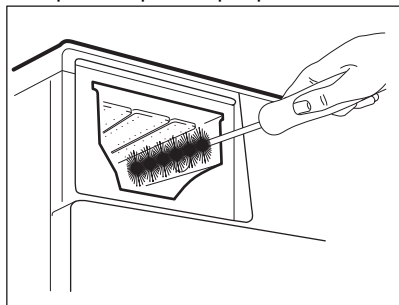

10. Rimontare il cassetto come segue:

- a. Posizionare la maniglia qualora fosse stata smontata.
- b. Mettere il coperchio inferiore e premere fino a che non si sente un "clac".
- c. Mettere il coperchio superiore sullo scomparto dei serbatoi e premere fino a che non si sente un "clac".
- d. Ricollocare le componenti sullo scomparto manuale.

11. Inserire il cassetto del detersivo nei binari della guida e chiudere delicatamente fino a che non si sente un "clac". Avviare il programma di risciacquo senza indumenti all'interno del cesto.

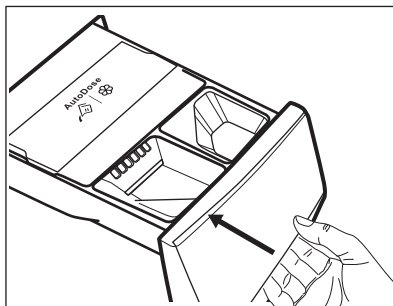

Per ripristinare la funzionalità, riempire i serbatoi con detersivo e ammorbidente.

15.9 Pulizia della pompa di scarico

Controllare a intervalli regolari il filtro della pompa di scarico e verificare che sia pulito.

Pulire la pompa di scarico se:

- L'apparecchiatura non scarica l'acqua.
- Il cesto non gira.
- L'apparecchiatura emette un rumore insolito a causa dell'ostruzione della pompa di scarico.
- Sul display compare il codice di allarme

E2 1

⚠ AVVERTENZA!

- Scollegare la spina di alimentazione dalla presa di corrente.
- Non rimuovere il filtro quando l'apparecchiatura è in funzione.
- Non pulire la pompa se l'acqua presente nell'apparecchiatura è calda. Attendere che l'acqua si raffreddi.
- Ripetere diverse volte il Passaggio 3 chiudendo e aprendo la valvola fino a che l'acqua non smette di fuoriuscire.

Tenere sempre a portata di mano uno straccio per asciugare l'acqua che potrebbe fuoriuscire quando si toglie il filtro.

Procedere come segue per effettuare la pulizia della pompa:

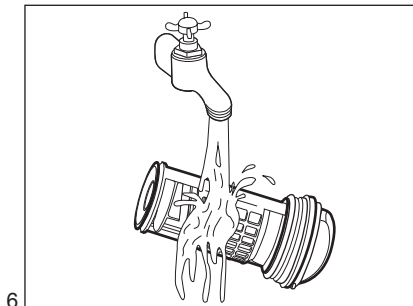
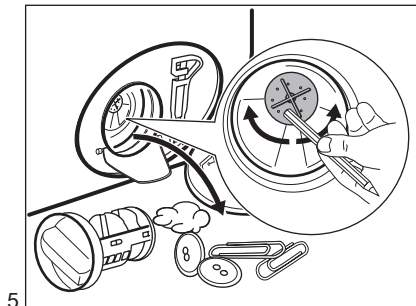
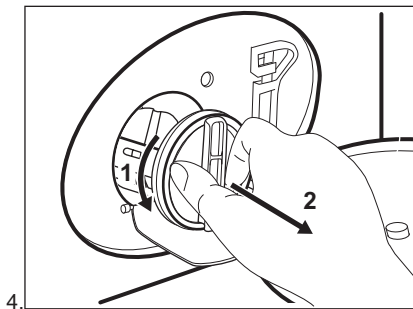
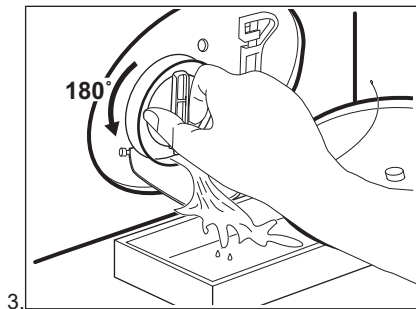
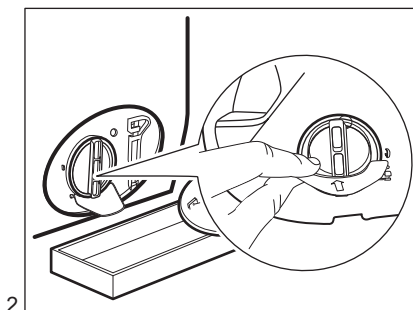
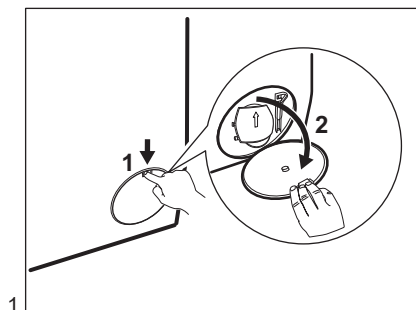

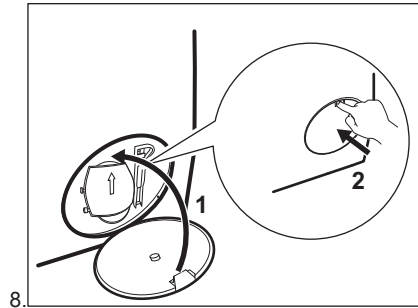
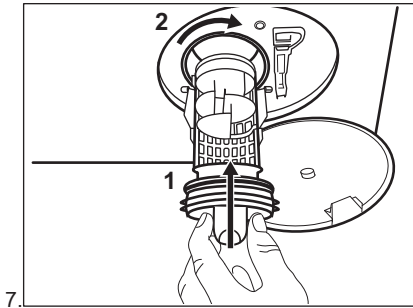

⚠ AVVERTENZA!

Assicurarsi che la girante della pompa possa ruotare. Se non ruota, contattare il Centro Assistenza Autorizzato. Accertarsi inoltre di chiudere correttamente il filtro per evitare perdite.

Quando si scarica l'acqua utilizzando la procedura di scarico di emergenza, è necessario attivare di nuovo il sistema di scarico:

1. Versare 2 litri di acqua nella vaschetta del lavaggio principale del contenitore del detersivo.

2. Avviare il programma per scaricare l'acqua.

15.10 Pulizia del tubo di carico e del filtro della valvola



Consigliamo di pulire i due filtri sul tubo di ingresso e la valvola a intervalli regolari per rimuovere eventuali depositi accumulatisi nel corso del tempo.

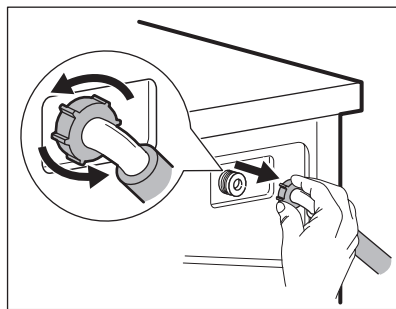
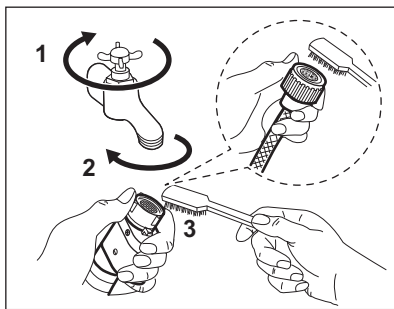

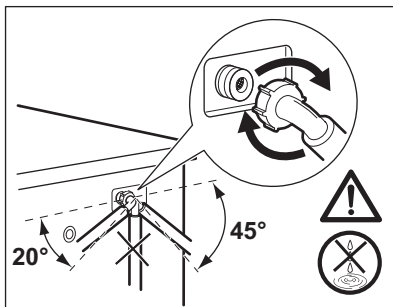
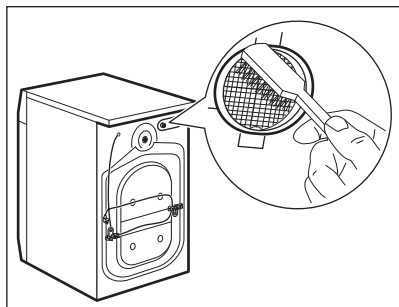

15.11 Scarico di emergenza

Qualora il dispositivo non scarichi l'acqua, eseguire la stessa procedura descritta nel paragrafo "Pulizia della pompa di scarico". Se necessario, pulire la pompa.

Quando si scarica l'acqua utilizzando la procedura di scarico di emergenza, è necessario attivare di nuovo il sistema di scarico:

1. Versare 2 litri di acqua nella vaschetta del lavaggio principale del contenitore del detersivo.
2. Avviare il programma per scaricare l'acqua.

15.12 Precauzioni antigelo

Se si installa l'apparecchiatura in un luogo in cui la temperatura può raggiungere valori intorno agli 0°C oppure scendere al di sotto di

0°C, togliere l'acqua residua dal tubo di carico dell'acqua e dalla pompa di scarico.

1. Scollegare la spina dalla presa di corrente.
2. Chiudere il rubinetto dell'acqua.
3. Sistemare le due estremità del tubo di carico in un contenitore e lasciare che l'acqua fluisca fuori dal tubo.
4. Svuotare la pompa di scarico. Fare riferimento alla procedura per lo scarico di emergenza.
5. Quando la pompa di scarico è vuota, rimontare il tubo di carico.

⚠ AVVERTENZA!

Accertarsi che la temperatura sia superiore a 0°C prima di utilizzare nuovamente l'apparecchiatura. Il produttore declina ogni responsabilità per danni causati da basse temperature.

16. RISOLUZIONE DEI PROBLEMI

⚠ AVVERTENZA!

Fare riferimento ai capitoli sulla sicurezza.

16.1 Codici di allarme e guasti potenziali

L'apparecchiatura non si avvia o si blocca durante il funzionamento. Cercare dapprima di risolvere il problema (fare riferimento alla tabella).

⚠ AVVERTENZA!

Scollegare la spina dalla presa di corrente prima di eseguire qualsiasi controllo.



In alcuni casi il display visualizza un codice allarme e il pulsante Avvio/Pausa ►► può lampeggiare continuamente:

Codici di allarme	Possibile soluzione
E11 L'apparecchiatura non scarica l'acqua in modo appropriato.	<ul style="list-style-type: none"> Controllare che il rubinetto dell'acqua sia aperto. Controllare che la pressione dell'acqua di alimentazione non sia troppo bassa. Per ottenere informazioni a questo proposito, contattare l'ente erogatore locale. Controllare che il rubinetto dell'acqua non sia ostruito. Verificare che il tubo di carico non sia attorcigliato, danneggiato o piegato. Controllare che il collegamento del tubo di carico dell'acqua sia corretto. Assicurarsi che il filtro del tubo di carico e il filtro della valvola non siano ostruiti. Vedere il capitolo "Pulizia e cura".
E21 L'apparecchiatura non scarica l'acqua.	<ul style="list-style-type: none"> Assicurarsi che lo scarico del lavello non sia ostruito. Assicurarsi che il tubo di scarico non sia attorcigliato o piegato. Assicurarsi che il filtro di scarico non sia ostruito. Se necessario, pulire il filtro. Vedere il capitolo "Pulizia e cura". Controllare che il raccordo del tubo di scarico sia corretto. Se si imposta un programma senza fase di scarico, impostare anche il programma di scarico. Se il programma di scarico non è disponibile nel quadrante del programma, può essere impostato tramite app. Se si imposta un'opzione che termina con acqua nella vasca, impostare anche il programma di scarico.
E41 L'oblò dell'apparecchiatura è aperto o non è chiuso correttamente.	<ul style="list-style-type: none"> Assicurarsi che l'oblò sia chiuso correttamente.
E91 Guasto interno. Assenza di comunicazione tra gli elementi elettronici dell'apparecchiatura.	<ul style="list-style-type: none"> Il programma non si è concluso correttamente o l'apparecchiatura si è fermata troppo presto. Spegnerne e riaccendere l'apparecchiatura. In caso di ricomparsa del codice allarme, contattare il Centro Assistenza Autorizzato.
EAD Gli oblò del cesto dell'apparecchiatura sono aperti o non sono chiusi correttamente.	<ul style="list-style-type: none"> Assicurarsi che gli oblò del cesto siano chiusi correttamente.
EH1 : Frequenza dell'alimentazione fuori gamma. EH2 : Tensione di alimentazione troppo alta. EH3 : Tensione di alimentazione troppo bassa.	
EF3 Il dispositivo antiaggancio è attivo.	<ul style="list-style-type: none"> Scollegare l'apparecchiatura e chiudere il rubinetto dell'acqua. Contattare il Centro Assistenza Autorizzato.

Se il display mostra altri codici di allarme, disattivarli e attivare l'apparecchiatura. Se il problema persiste, contattare il Centro Assistenza Autorizzato.

Alcuni errori potrebbero non presentarsi. Con riserva di modifiche.

In caso di problemi di diverso genere con l'apparecchio consultare la tabella seguente per le possibili soluzioni.

Guasti potenziali	Possibile soluzione
Il programma non si avvia.	<ul style="list-style-type: none"> • Assicurarsi che la spina sia collegata alla presa elettrica. • Controllare che l'oblò dell'apparecchiatura sia chiuso. • Assicurarsi che il fusibile non sia danneggiato nella scatola fusibili. • Assicurarsi di aver premuto il tasto Avvio/Pausa . • Se è stata impostata la partenza ritardata, annullare l'impostazione o attendere il termine del conto alla rovescia. • Assicurarsi che il cassetto del detersivo sia saldamente chiuso. • Disattivare la funzione Sicurezza bambini, se attiva. • Controllare la posizione della manopola sul programma selezionato.
L'apparecchiatura carica e scarica l'acqua immediatamente.	<ul style="list-style-type: none"> • Assicurarsi che il tubo di scarico sia nella posizione corretta. Il tubo flessibile potrebbe essere posizionato troppo basso. Vedere il capitolo "Istruzioni di installazione".
La fase di centrifuga non si avvia o il ciclo di lavaggio dura più a lungo del normale.	<ul style="list-style-type: none"> • Impostare il programma di centrifuga. Se il programma di scarico non è disponibile nel quadrante del programma, può essere impostato tramite app. • Assicurarsi che il filtro di scarico non sia ostruito. Se necessario, pulire il filtro. Vedere il capitolo "Pulizia e cura". • Sistemare i capi nella vasca manualmente e riavviare la fase di centrifuga. Questo problema può essere causato da problemi di bilanciamento.
Presenza di acqua sul pavimento.	<ul style="list-style-type: none"> • Assicurarsi che i giunti dei tubi dell'acqua siano serrati e che non vi siano perdite d'acqua. • Verificare che i tubi di carico e/o scarico dell'acqua non siano danneggiati. • Assicurarsi di utilizzare il detersivo corretto, nella quantità corretta.
Non è possibile aprire l'oblò dell'apparecchiatura.	<ul style="list-style-type: none"> • Verificare che non sia stato selezionato un programma di lavaggio che si conclude con l'acqua nella vasca. • Assicurarsi che il programma di lavaggio sia terminato. • Impostare il programma di scarico o di centrifuga se è presente dell'acqua nel cesto. Se il programma di centrifuga e scarico non è disponibile nel quadrante del programma, può essere impostato tramite app. • Assicurarsi che l'apparecchiatura sia alimentata dalla corrente elettrica. • Questo problema potrebbe essere causato da un guasto dell'apparecchiatura. Contattare il Centro Assistenza Autorizzato. • Controllare che x non sia attivata. Disattivarlo.
Sul display non viene mostrato l'indicatore wireless  .	<ul style="list-style-type: none"> • Controllare il segnale wireless. • Controllare che la connessione wireless sia attiva. Consultare il paragrafo "Configurazione della connessione wireless della lavatrice" nel capitolo "Wi-Fi - impostazione connettività". • Controllare la rete e il router domestici. • Riavviare il router. • Contattare il fornitore del servizio wireless qualora dovessero esserci ulteriori problemi con la rete wireless.

Guasti potenziali	Possibile soluzione
L'App non si collega all'apparecchiatura.	<ul style="list-style-type: none"> • Controllare il segnale wireless. • Controllare se il dispositivo smart è collegato alla rete wireless. • Controllare la rete e il router domestici. • Riavviare il router. • Contattare l'assistenza tecnica del fornitore wireless qualora dovessero esserci problemi con la rete wireless. • L'apparecchiatura, il dispositivo smart o entrambi devono essere nuovamente configurati dato che è stato installato un router oppure è stata modificata la configurazione del router.
Spesso non è possibile collegare l'App all'apparecchiatura.	<ul style="list-style-type: none"> • Verificare che il segnale wireless raggiunga l'apparecchiatura. Provare a spostare il router domestico il più vicino possibile all'apparecchiatura; in alternativa, considerare l'eventualità di acquistare una prolunga per la copertura wireless. • Verificare che il segnale wireless non sia disturbato dal microonde. Spegnerlo il microonde. Evitare di usare il microonde e il controllo remoto contemporaneamente.
Il display visualizza  . Tutti i tasti sono inattivi, eccetto il simbolo On/Off.	<ul style="list-style-type: none"> • L'apparecchiatura sta scaricando gli aggiornamenti disponibili. Attendere il completamento del processo di aggiornamento. Se si disattiva l'apparecchiatura durante un aggiornamento, questo si riavvierà quando l'apparecchiatura tornerà in funzione.
L'apparecchiatura emette un rumore anomalo e vibra.	<ul style="list-style-type: none"> • Verificare che l'apparecchiatura sia livellata correttamente. Vedere il capitolo "Istruzioni di installazione". • Assicurarsi che la confezione e/o i bulloni per il trasporto siano stati rimossi. Vedere il capitolo "Istruzioni di installazione". • Aggiungere altro bucato nel cesto. Il carico potrebbe essere insufficiente.
La durata del programma aumenta o diminuisce durante l'esecuzione del programma.	<ul style="list-style-type: none"> • SensiCare System consente di regolare la durata del programma a seconda del tipo e delle dimensioni del carico di bucato. Consultare la "Funzione di rilevamento del carico SensiCare System" nel capitolo "Utilizzo quotidiano".
I risultati del lavaggio non sono soddisfacenti.	<ul style="list-style-type: none"> • Aumentare la quantità di detersivo o utilizzare un detersivo diverso. • Utilizzare prodotti speciali per rimuovere le macchie più ostinate prima di lavare il bucato. • Accertarsi di impostare la temperatura corretta. • Ridurre il carico di bucato. • In fase di utilizzo dei serbatoi AutoDose, verificare che non siano vuoti. • In fase di utilizzo dei serbatoi AutoDose, verificare il dosaggio del detersivo/ammorbidente pre-impostato. Rimandiamo al paragrafo "Impostazioni di base" nel capitolo "La Tecnologia AutoDose". • Accertarsi di aver pulito i serbatoi AutoDose prima di usare detersivi, ammorbidenti o additivi di tipo e marche diverse.
Troppa schiuma nel cesto durante il ciclo di lavaggio.	<ul style="list-style-type: none"> • Ridurre la quantità di detersivo o il numero di pastiglie o di detersivi monodose. • In fase di utilizzo dei serbatoi AutoDose, verificare il dosaggio del detersivo/ammorbidente pre-impostato. Rimandiamo al paragrafo "Impostazioni di base" nel capitolo "La Tecnologia AutoDose".

Guasti potenziali	Possibile soluzione
Il livello di detersivo/ammorbidente non cala nei serbatoi AutoDose dopo il lavaggio.	<ul style="list-style-type: none"> Non si tratta di un'anomalia di funzionamento: i serbatoi sono abbastanza grandi e il consumo di detersivo potrebbe non essere così chiaramente visibile.

Dopo il controllo, attivare l'apparecchiatura. Il programma riprende dal punto in cui era stato interrotto. Se il problema dovesse ripresentarsi, contattare il Centro Assistenza Autorizzato.

Le informazioni necessarie per il Centro di Assistenza si trovano sulla targhetta dei dati.

17. VALORI DI CONSUMO

17.1 Commento



Il codice QR sull'etichetta energetica fornita con l'apparecchiatura riporta un link web alle informazioni correlate al funzionamento di questa apparecchiatura nella banca dati EPREL dell'UE. Conservare l'etichetta energetica come riferimento insieme al manuale d'uso e a tutti gli altri documenti forniti con questa apparecchiatura.

È possibile trovare le stesse informazioni anche in EPREL utilizzando il link <https://eprel.ec.europa.eu> e il nome del modello e il numero di prodotto che si trovano sulla targhetta dell'apparecchiatura. Fare riferimento al capitolo "Descrizione del prodotto" per la posizione della targhetta di identificazione.



I valori e la durata del programma possono variare a seconda delle diverse condizioni (ad es. temperatura ambiente, temperatura e pressione dell'acqua, dimensione del carico e tipo di biancheria, tensione di alimentazione) e anche se si modifica l'impostazione predefinita di un programma.

17.2 Conforme al regolamento UE 2019/2023 della Commissione

Eco 40-60 programma	kg	kWh	Litri	hh:mm	%	°C	giri/min ¹⁾
Pieno carico	10	0.860	69.0	3:50	53.00	34	1351
Mezzo carico	5	0.465	55.0	2:55	53.00	27	1351
1/4 di carico	2,5	0.305	40.0	2:35	54.00	25	1351

1) Velocità massima di centrifuga.

Consumo di potenza in diverse modalità

Spento (W)	Stand-by (W)	Partenza ritardata (W)	Standby in rete (W)
0.50	0.50	4.00	2.00 ¹⁾

La modalità Spento/Standby dura al massimo 15 minuti.

¹⁾ Il consumo energetico della funzione collegata è di circa 17,5 kWh all'anno. Per scollegare questa funzione, consultare il capitolo "Wi-fi - Impostazione della connettività".

17.3 Programmi comuni

Programma	kg	kWh	Litri	hh:mm	%	°C	giri/min
Cotoni ¹⁾ 90 °C	10	2.90	85.0	4:05	52.00	85	1400
Cotoni 60 °C	10	1.80	80.0	3:40	52.00	55	1400
Cotoni ²⁾ 20 °C	10	0.40	80.0	3:15	52.00	20	1400
Sintetici 40 °C	4	0.85	75.0	2:30	35.00	40	1200
Delicati ³⁾ 30 °C	2	0.35	60.0	1:25	35.00	30	1200
Lana 30 °C	1,5	0.30	70.0	1:05	30.00	30	1200

¹⁾ Adatto per il lavaggio di tessuti molto sporchi.

²⁾ Adatta per lavare cotone, tessuti sintetici e misti poco sporchi.

³⁾ Svolge anche un ciclo di lavaggio rapido per il bucato leggermente sporco.

18. GUIDA RAPIDA

18.1 Utilizzo quotidiano

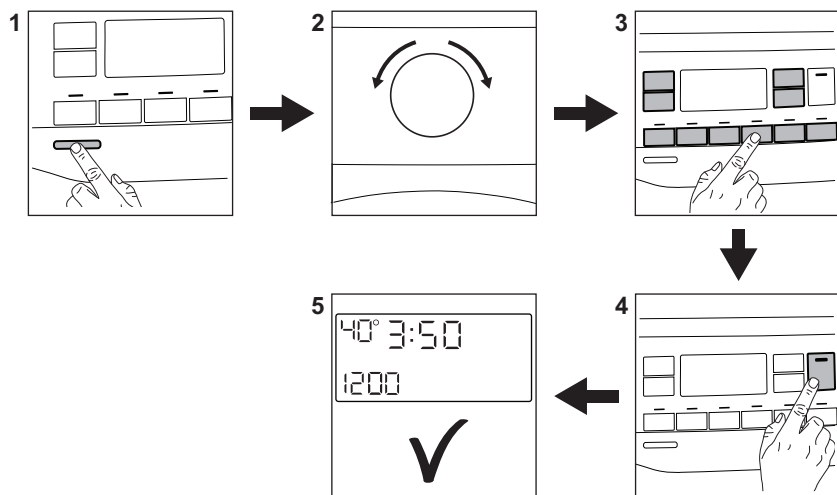

Collegare la spina alla presa di corrente.

Aprire il rubinetto dell'acqua.

Caricare la biancheria.

Quando vengono usati i serbatoi AutoDose, il detersivo e l'ammorbidente vengono varicati automaticamente. Verificare che i serbatoi non siano vuoti.

Quando vengono usati gli scomparti manuali, versare il detersivo e altri trattamenti nello scomparto adeguato.



Quando viene usato un detersivo liquido nello scomparto manuale, inserire il contenitore per il detersivo liquido.



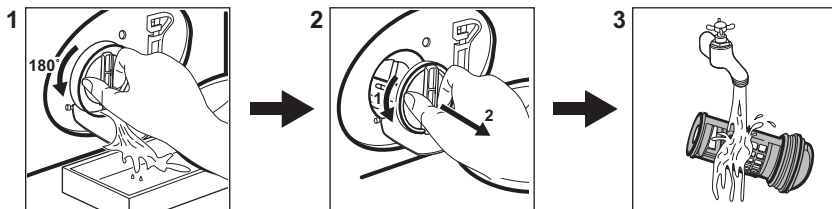

1. Premere il tasto **On/Off** per accendere l'apparecchiatura.
2. Ruotare il selettore programma per impostare il programma desiderato.
3. Impostare le opzioni desiderate per mezzo dei pulsanti touch corrispondenti.
4. Per avviare il programma, premere il pulsante **Avvio/Pausa** .
5. L'apparecchiatura si avvia. Al termine del programma, togliere il bucato. Premere il tasto **On/Off** per spegnere l'apparecchiatura.

18.2 Pulizia del filtro della pompa di scarico



Pulire il filtro a intervalli regolati, in particolar modo se il codice allarme **E2 1** viene visualizzato sul display.

18.3 Programmi

Programma	Carico	Descrizione del prodotto
Cotoni	10 kg	Tessuti in cotone bianco e colorato. Ideale per sporco normale e intenso.
Sintetici	4 kg	Capi in tessuti sintetici o misti.
Delicati	2 kg	Tessuti delicati quali capi acrilici, in viscosa e poliestere.
Lana  	1,5 kg	Lana lavabile a macchina, lana lavabile a mano e indumenti delicati.
Rapido 20'	3 kg	Capi di cotone e sintetici, poco sporchi o indossati solo una volta.
Risciacquo	10 kg	Tutti i tessuti, eccetto lana e tessuti molto delicati. Programma di risciacquo e centrifuga.
Centrifuga/Scarico	10 kg	Tutti i tessuti, eccetto lana e tessuti molto delicati. Programma per centrifuga e scarico dell'acqua.
Jeans	4 kg	Indumenti in denim e capi in jersey.
Sport	4 kg	Capi sportivi.
Seta	0,5 kg	Programma speciale per capi in seta e sintetici misti.
Piumoni	3 kg	Un piumino sintetico singolo, copriletto, piumone.
Outdoor 	2,5 kg ¹⁾ 1 kg ²⁾	Indumenti sportivi moderni per attività all'aperto.
Hygiène  	10 kg	Capi in cotone bianco. Questo programma rimuove più del 99,99% di batteri e virus ³⁾

Programma	Carico	Descrizione del prodotto
Eco 40-60	10 kg	Cotoni bianchi e colorati. Capi normalmente sporchi.

- 1) Programma di lavaggio.
- 2) Programma di lavaggio e fase di impermeabilizzazione.
- 3) Testato per *Staphylococcus aureus*, *Enterococcus faecium*, *Candida albicans*, *Pseudomonas aeruginosa* e il batteriofago MS2 nei test esterni eseguiti da Swisstat Testmaterialien AG nel 2021 (verbale di prova n. 202120117).

19. CONSIDERAZIONI SULL'AMBIENTE

Riciclare i materiali con il simbolo . Buttare l'imballaggio negli appositi contenitori per il riciclaggio. Aiutare a proteggere l'ambiente e la salute umana e a riciclare rifiuti derivanti da apparecchiature elettriche ed elettroniche. Non smaltire le apparecchiature che riportano

il simbolo  insieme ai normali rifiuti domestici. Portare il prodotto al punto di riciclaggio più vicino o contattare il comune di residenza.





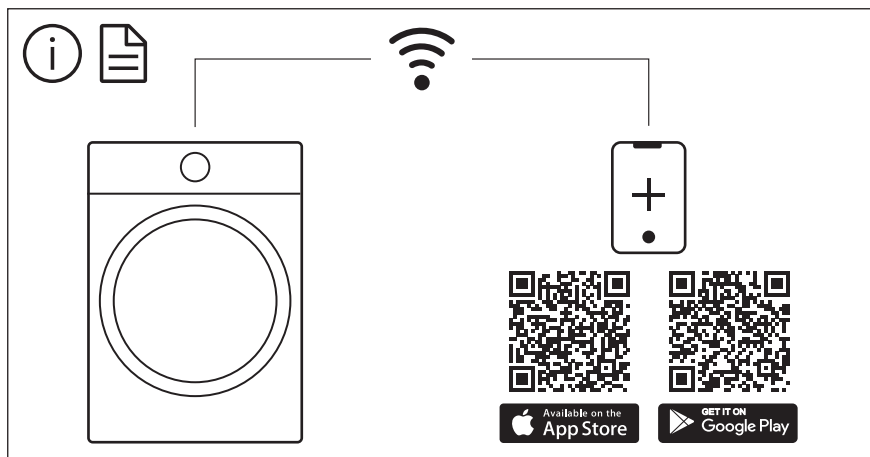

The software in this product contains components that are based on free and open source software. Electrolux gratefully acknowledges the contributions of the open software and robotics communities to the development project.

To access the source code of these free and open source software components whose license conditions require publishing, and to see their full copyright information and applicable license terms, please visit: <http://electrolux.opensoftwarerepository.com> (folder NIUS)