

---

# SPREMIAGRUMI ELETTRICO

---



Prima di procedere all'uso, leggere con attenzione e conservare per un uso futuro.

*Caro cliente,  
Grazie per aver acquistato questo spremiagrumi XD.  
Prima di utilizzare l'apparecchio,  
leggere attentamente le seguenti istruzioni.*

Collegamento alla rete elettrica

Assicurarsi che la tensione di alimentazione corrisponda con tutte le direttive vincolanti sull'etichettatura CE.

## INDICE

---

IMPORTANTI ISTRUZIONI PER LA SICUREZZA	PAG.	3
PANORAMICA	PAG.	5
UTILIZZO	PAG.	6
PULIZIA E CONSERVAZIONE	PAG.	8
SPECIFICHE TECNICHE	PAG.	8
GARANZIA	PAG.	9
SMALTIMENTO	PAG.	10

## IMPORTANTI ISTRUZIONI DI SICUREZZA

---

Quando si utilizzano apparecchi elettrici, al fine di ridurre il rischio di incendi, scosse elettriche o lesioni alle persone, è necessario seguire anche le precauzioni di sicurezza di base, tra cui le seguenti. Si prega gentilmente di prestare attenzione ai seguenti punti:

- Leggere attentamente tutte le istruzioni, anche se si ha familiarità con l'apparecchio.
- Nessuna responsabilità sarà accettata se il danno deriva da un uso improprio o se queste istruzioni non vengono rispettate.
- Questo spremiagrumi deve essere utilizzato solo con gli accessori forniti dal produttore e in conformità con gli scopi descritti in questo manuale.
- **Questo apparecchio è progettato esclusivamente per l'uso domestico.**
- Dopo aver tolto l'imballaggio assicurarsi dell'integrità dell'apparecchio. In caso di dubbio non utilizzare l'apparecchio e rivolgersi a personale professionalmente qualificato. Gli elementi dell'imballaggio (sacchetti di plastica, polistirolo, ecc.) non devono essere lasciati alla portata dei bambini, in quanto potenziali fonti di pericolo.
- L'alimentazione elettrica deve provenire da una presa correttamente cablata.
- Controllare la capacità di uscita e utilizzare l'apparecchio separatamente dalle altre apparecchiature. Verificare che la tensione sulla targhetta dell'apparecchio corrisponda alla tensione sulla rete elettrica. La sicurezza elettrica del corpo motore è assicurata soltanto quando è collegato ad un efficiente impianto di messa a terra come previsto dalle vigenti norme di sicurezza. Far verificare questo importante requisito da parte di personale professionalmente qualificato. Il costruttore non può essere considerato responsabile per danni causati dalla mancanza di messa a terra.
- Collocare i prodotti elettrici in un luogo asciutto e stabile. Usare un panno asciutto per pulire il corpo del macchinario.
- **Evitare che l'apparecchio o il suo cavo di alimentazione tocchino superfici calde o vengano a contatto con fonti di calore.** Non lasciare mai scorrere il cavo di alimentazione su spigoli taglienti; evitare di schiacciarlo.
- Per proteggersi da scosse elettriche, non immergere il gruppo motore in acqua né risciacquarlo sotto il rubinetto, pulire il gruppo motore con un panno umido.
- Rimuovere sempre la spina dalla presa a muro dopo l'uso, in caso di malfunzionamento e anche prima di pulire l'apparecchio.

- Quando si rimuove la spina dalla presa a muro, non tirare mai il cavo di alimentazione, ma afferrare sempre la spina e scollegarla dalla presa.
- Non utilizzare l'apparecchio con il cavo danneggiato.
- Non lasciare che il cavo penda dal bordo del tavolo o del piano di lavoro, dove potrebbe essere tirato inavvertitamente da bambini o animali domestici o che tocchi superfici calde, che potrebbero danneggiare il cavo.
- Non toccare mai le parti in movimento dell'apparecchio e attendere sempre l'arresto.
- È sconsigliabile l'uso di adattatori, prese multiple e/o prolunghe.
- Interrompere l'alimentazione elettrica per i seguenti eventi:
  - A. Il funzionamento delle parti rotanti non è corretto
  - B. Rumore non comune durante l'utilizzo
  - C. Pulizia
  - D. Al termine dell'utilizzo
- L'apparecchio può essere utilizzato da bambini di età non inferiore a 8 anni e da persone con ridotte capacità fisiche, sensoriali o mentali, o prive di esperienza o della necessaria conoscenza, purché sotto sorveglianza oppure dopo che le stesse abbiano ricevuto istruzioni relative all'uso sicuro dell'apparecchio e alla comprensione dei pericoli ad esso inerenti.
- La pulizia e la manutenzione destinata ad essere effettuata dall'utilizzatore non deve essere effettuata da bambini senza sorveglianza.
- Un apparecchio elettrico non è un giocattolo. Utilizzarlo e riporlo fuori dalla portata dei bambini; questi ultimi devono essere sorvegliati per sincerarsi che non giochino con l'apparecchio.
- Non utilizzare l'apparecchio all'aperto.
- La capacità massima del contenitore di succo è 0,6 litri, si prega di non superarla.
- Non operare continuamente troppo a lungo. Il motore potrebbe surriscaldarsi. Se lo spremiagrumi è stato utilizzato ininterrottamente per 3 minuti, potrebbe essere necessario del tempo per raffreddarsi completamente prima di riavviarsi.
- Se l'apparecchio non funziona correttamente o se il cavo di alimentazione o la spina sono danneggiati, interrompere l'uso. Restituirlo al produttore o contattare l'Assistenza Tecnica per la riparazione. Non smontarlo da solo.
- **L'apparecchio è adatto a frutti morbidi, come arance, ecc. e non può essere utilizzato con i frutti duri** in modo da evitare la rottura a causa del guscio o dei noccioli, per esempio.

## PANORAMICA

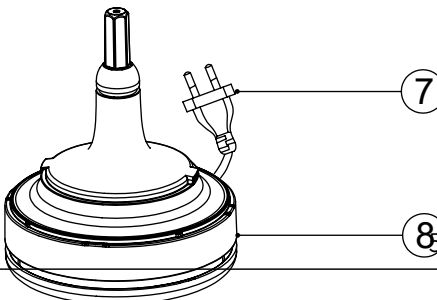
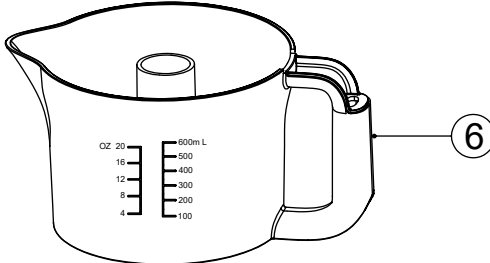
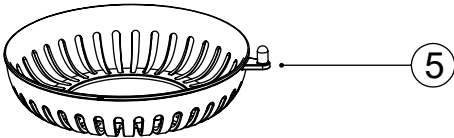
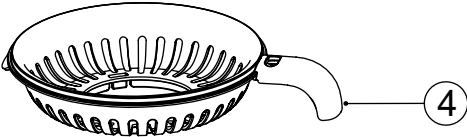
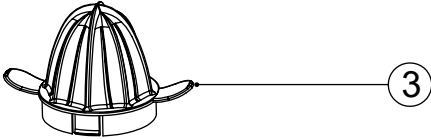
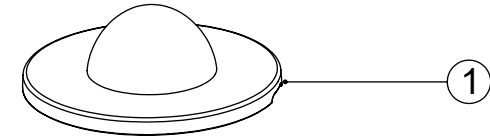

1. Coperchio trasparente
2. Cono grande
3. Cono piccolo
4. Filtro A
5. Filtro B
6. Coppa
7. Gruppo motore
8. Cavo di alimentazione

## UTILIZZO

---

1. Non far funzionare mai l'apparecchio senza averlo montato correttamente.
2. **Non far funzionare l'apparecchio in continuo per più di 3 minuti. Alternare periodi di funzionamento con momenti di pausa di almeno cinque minuti.**
3. Non coprire la griglia di aerazione del corpo motore durante il suo funzionamento.
4. Non lasciare l'apparecchio incustodito mentre è in funzione.
5. Posizionare la tazza (6) sull'unità motore (9), (Fig1), ruotarla in senso orario per bloccarla in posizione.
6. Mettere il filtro A (4) sul filtro B (5), ruotarlo a destra ea sinistra per posizionarlo. Posizionare il cono piccolo (3) sull'albero del gruppo motore (Fig2).
7. Inserire il cavo di alimentazione nella presa di corrente elettrica.
8. Tagliare a metà l'agrume o gli agrumi che si desiderano spremere.
9. Premere delicatamente ciascuna metà dell'arancia sul cono. Lo spremiagrumi entrerà in funzione automaticamente ruotando a destra ea sinistra (Fig3). Se l'arancia è troppo grande, usa il cono grande. Mettere il cono grande su quello piccolo, le 2 fessure del cono grande devono essere bloccate sulle 2 ali del cono piccolo.
10. Non premere con troppa forza. Se il motore ruota troppo lentamente o si ferma è sintomo che è stata esercitata una pressione eccessiva.
11. Non far funzionare l'apparecchio in continuo per più di 3 minuti. Alternare periodi di funzionamento con momenti di pausa di almeno 5 minuti.
12. Al termine dell'utilizzo, scollegare lo spremiagrumi, rimuovere il cono, il filtro A e il filtro B (Fig4).
13. Lavarli accuratamente con acqua (Fig5-6), mettere il coperchio, asciugarli con un panno e riporli nella scatola.
14. Non immergere mai il corpo motore, il cavo di alimentazione e la spina, in acqua o in altri liquidi.
15. Le parti rimovibili possono essere lavate in lavastoviglie (escluso il corpo motore).

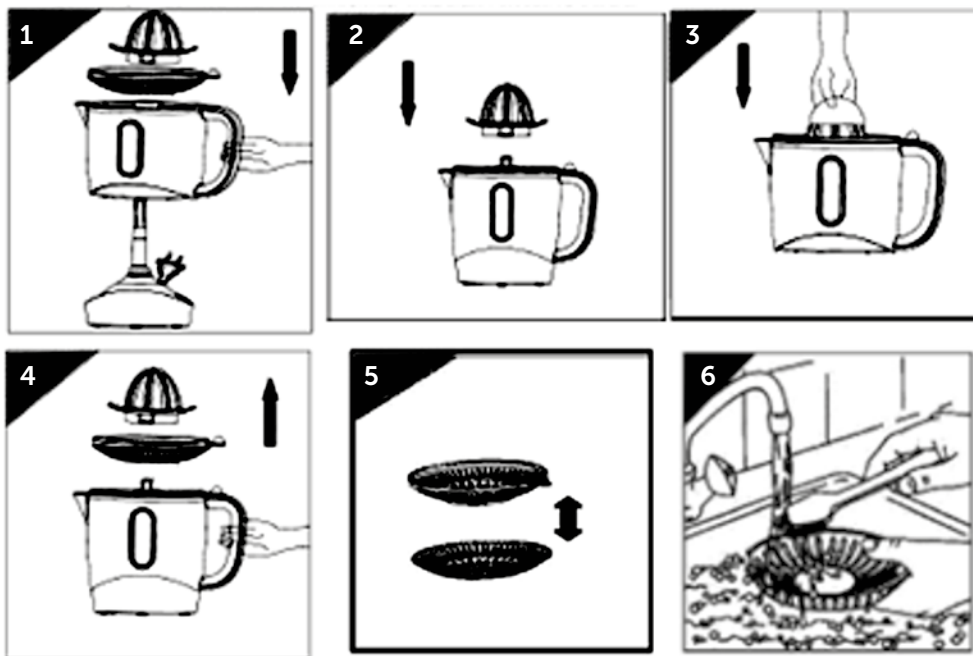

Fare pause di almeno 15 secondi tra due spremute operative,  
non spremere continuamente la frutta più di 3 volte.

## PULIZIA E CONSERVAZIONE

---

- Prima di pulire l'apparecchio, rimuovere la spina dalla presa elettrica.
- Si consiglia di pulire lo spremiagrumi subito dopo l'uso, prima che i residui degli agrumi si seccino.
- Durante la pulizia, rimuovere il cono, poi il filtro. Ruotare il recipiente nella giusta direzione per estrarlo dal perno di rotazione. Pulire le varie parti.
- Il cono, il filtro raccogli polpa e il recipiente raccogli succo possono essere lavati con acqua calda e detergente per piatti.
- Dopo la pulizia, rimontare le parti e posizionare il coperchio sul cono.
- Per evitare il rischio di scosse elettriche, non pulire la base del motore o il cavo di alimentazione con acqua e **NON IMMERGERE L'UNITÀ IN ACQUA.**
- Non utilizzare abrasivi, soluzioni detergenti aggressive o spazzole dure per la pulizia.
- La superficie della base del motore può essere pulita con un panno leggermente umido e privo di pelucchi.
- Prima di riporre lo spremiagrumi, accertarsi che tutte le parti siano completamente asciutte.

## SPECIFICHE TECNICHE

---

MODELLO	XDHR882
POTENZA ELETTRICA	30W max
TENSIONE NOMINALE	220-240V~   50Hz
CAPACITÀ	0,6 L
LUNGHEZZA CAVO	80 cm



## CONDIZIONI GENERALI DI GARANZIA E ASSISTENZA PRODOTTI XD

Tutti i prodotti XD sono costruiti nel rispetto delle normative nazionali e internazionali regolanti la qualità dei materiali utilizzati nella fabbricazione. Qualora i prodotti dovessero presentare qualche inconveniente, l'utente è pregato di avvalersi della presente Garanzia, che dà diritto ad usufruire dell'assistenza tecnica.

La garanzia dei prodotti XD copre i difetti di funzionamento imputabili al processo di fabbricazione nel rispetto di quanto previsto dal Codice del Consumo (Decreto Legislativo 206/2005).

Garanzia del dispositivo:

La durata della garanzia è di:

- per usi privati mesi ventiquattro (24) dall'emissione del documento di acquisto (così come previsto dal Codice del Consumo)
- per usi professionali (per acquisti effettuati con emissione di fattura e partita IVA) mesi dodici (12) come previsto dall'art. 1490 del Codice Civile.

Il cliente, per poter usufruire del servizio di garanzia, dovrà esibire il documento d'acquisto rilasciato dal punto vendita.

Il diritto alla garanzia è sempre subordinato a verifica tecnica che ne certifichi la causa.

Non saranno coperti da garanzia:

- a) i danni accidentali, o danni causati da trascuratezza, cattivo uso, manomissione e ogni altro danno dovuto a negligenza del cliente;
- b) rimozione o danneggiamento dei sigilli di garanzia ed etichette apposte a scopo di identificazione sui prodotti;
- c) utilizzo di pezzi e accessori non originali.

Il venditore non potrà essere ritenuto responsabile per eventuali danni che possano, direttamente o indirettamente, derivare a persone, cose e animali domestici dovuti alla mancata o errata osservazione di quanto riportato nel manuale di istruzioni del prodotto o sul prodotto stesso.

Informazioni su prodotti e condizioni di garanzia e centri di assistenza sono consultabili sul sito [www.xd-enjoy.com](http://www.xd-enjoy.com) o rivolgendosi al punto vendita Trony – DML dove è stato effettuato l'acquisto.



**INFORMAZIONI AGLI UTENTI ai sensi del Decreto Legislativo N°49 del 14 marzo 2014 "Attuazione della direttiva 2012/19/UE sui rifiuti di apparecchiature elettriche ed elettroniche (RAEE)"**

Il simbolo del cassonetto barrato riportato sull'apparecchiatura indica che il prodotto alla fine della propria vita utile deve essere raccolto separatamente dagli altri rifiuti. L'utente dovrà pertanto conferire l'apparecchiatura integra dei componenti essenziali giunta a fine vita agli idonei centri di raccolta differenziata dei rifiuti elettronici ed elettrotecnici oppure riconsegnarla al rivenditore al momento dell'acquisto di nuova apparecchiatura di tipo

equivalente, in ragione di uno a uno, oppure uno a zero per le apparecchiature aventi lato maggiore inferiore a 25 cm. L'adeguata raccolta differenziata per l'avvio successivo dell'apparecchiatura dimessa al riciclaggio, al trattamento e allo smaltimento ambientale compatibile contribuisce ad evitare possibili effetti negativi sull'ambiente e sulla salute e favorisce il riciclo dei materiali di cui è composta l'apparecchiatura. Lo smaltimento abusivo del prodotto da parte dell'utente comporta l'applicazione delle sanzioni amministrative di cui al Decreto Legislativo N° 49 del 14 marzo 2014.







**DML S.p.A.**  
Via Emilia Levante, 30/a  
48018 Faenza (RA) Italy  
[www.xd-enjoy.com](http://www.xd-enjoy.com)

ART. XDHR882

