



# AUTORADIO

art. XDVH9981



Prima di procedere all'uso, leggere con attenzione e conservare per un uso futuro.

## **FUNZIONI DI BASE**

Questo prodotto utilizza un touch screen digitale ad alta definizione, un'immagine raffinata e luminosa, abbinata a un chip di elaborazione audio di alta qualità, ha raggiunto i perfetti effetti visivi toccanti e sensuali. Sistema multimediale con piattaforma efficiente. Supporta le funzioni BT, lettore musicale e lettore USB plug-in.

La funzione di controllo intelligente del volante, il prodotto e la perfetta combinazione dell'auto originale, la fase operativa, sono la tua scelta ideale!

## **PRECAUZIONI**

Per evitare incidenti, leggere le seguenti precauzioni prima di installare e utilizzare l'unità principale.

### **A PROPOSITO DI SICUREZZA**

1. Si prega di osservare le norme e i regolamenti del traffico locale.
2. Non guardare né utilizzare l'unità principale durante la guida.
3. Assicurati di fermare l'auto prima di guardare o utilizzare l'unità principale.

## **INSTALLAZIONE**

1. Questo apparecchio deve essere installato da un tecnico qualificato o da personale di assistenza.
2. Se installi l'unità principale da solo, dovresti seguire il manuale dell'utente.

- Se l'auto è parcheggiata sotto la luce del sole, non accendere l'unità principale finché non si è raffreddata. Prima di accendere la macchina, assicurarsi che la temperatura interna sia compresa tra (+60°C) e (-10°C).
3. Evitare di utilizzare questo apparecchio in un ambiente magnetico (il BT ne risentirà). Nelle aree piovose o molto umide, potrebbe formarsi condensa all'interno dell'unità principale. In queste condizioni, l'unità principale non funzionerà correttamente. Attendere finché l'umidità nell'abitacolo non sia evaporata.
  4. Prima di spegnere il motore, spegnere l'apparecchio, altrimenti la batteria dell'auto verrà consumata.
  5. L'uso prolungato del prodotto ne influenzerà la durata. Per prolungare la durata del prodotto, scegliere il volume moderato.
  6. Si prega di non manomettere l'apparecchio da soli. In caso di manomissione, è probabile che si verifichi un incidente.

## DIAGRAMMA CAVI

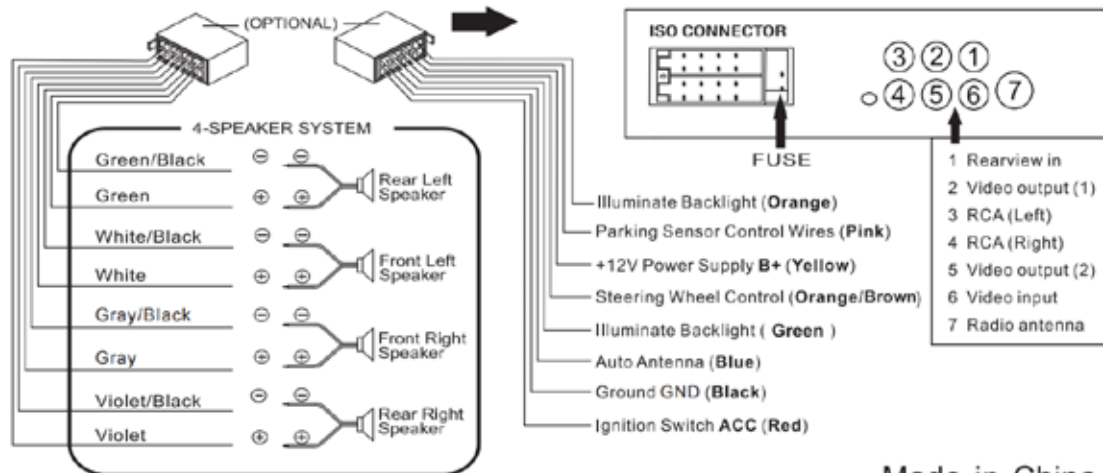

Made in China

## DATI TECNICI

Sintonizzatore FM:

Gamma di frequenza: 87,5-108,0 MHz

Frequenza media: 10,7 MHz +/-0,3%

Rapporto segnale/rumore: 50 dB

Sensibilità radio: 10 dB

(USB) / Scheda di memoria

Risposta in frequenza: 20 Hz - 20 KHz

Rapporto segnale/rumore: >50 dB

T.H.D.: <3% (1KHz)

Altri:









Potenza di uscita: 4 x 50W max

Tensione di alimentazione: 12-15 V DC meno terra

Impedenza dell'altoparlante: 4-8 Ohm/canale

Dimensioni: 18 x 15,5 x 7,5 CM

## ISTRUZIONI PER LE FUNZIONI PIÙ COMUNI

	PLAY / PAUSA
	PRECEDENTE
	SUCCESSIVO
	CLICCA PER SCHERMO VUOTO
	RITORNA A SCHERMATA PRECEDENTE
	STOP
	INDIETRO VELOCE
	AVANTI VELOCE
	ESPULSIONE DISCO ESTERNO
	RITORNA A MENU PRINCIPALE

## PANNELLO OPERATIVO



1. Quando l'unità è spenta, premere questo tasto brevemente per accenderla. Quando l'unità è accesa, premerla brevemente per entrare nelle funzioni. Premire il tasto a lungo per spegnere l'apparecchio.
2. Rispondere alle chiamate Bluetooth. Cambio di banda.
3. Premere brevemente per disattivare l'audio. Premire a lungo per tornare all'interfaccia principale.
4. Riagganciare la chiamata Bluetooth. Impostazione dell'equalizzatore
5. Tasto multifunzione

- 5.1 Premendo brevemente verrà visualizzata la regolazione del volume, BAS, TRE, BAL, FAD, EQ, LOUD, BRIGHT, CONTRAST, SATURATION, HUE
- 5.2 Ruotare la manopola per regolare la funzione necessaria
6. Ruotare la manopola per selezionare la traccia successiva o precedente
7. Slot Aux
8. Slot USB per la riproduzione
9. Slot USB per la ricarica
10. Slot per schede TF
11. Resetta l'apparecchio alle impostazioni di fabbrica



## INTERFACCIA PRINCIPALE

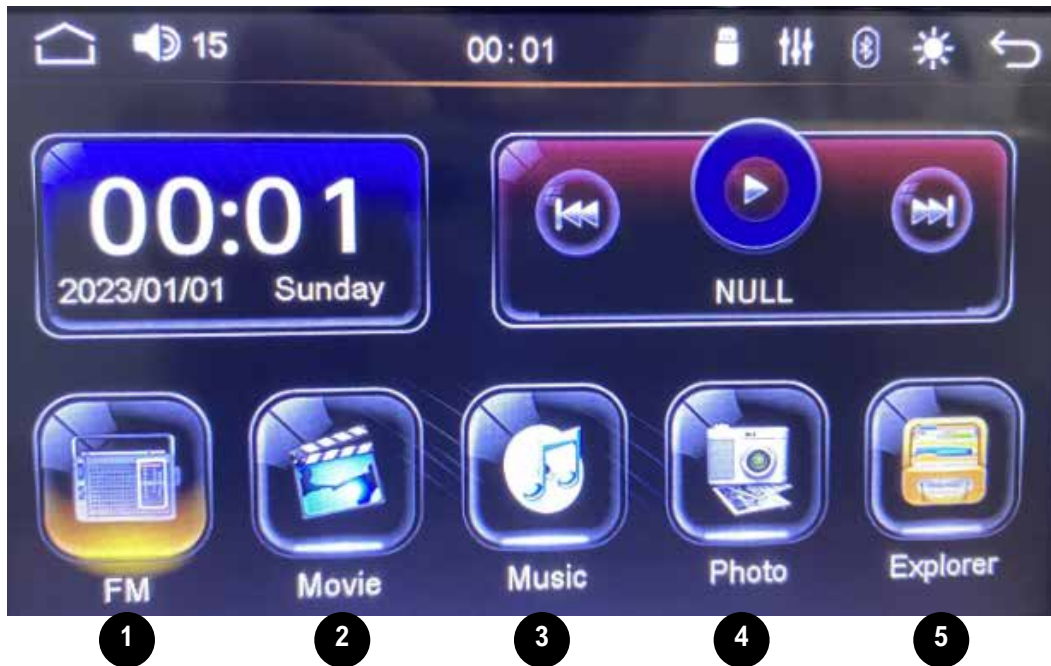



6

7

8

9

10

1. FM: RADIO.
2. Film: riproduci il video.
3. Musica: riproduci musica da USB o scheda TF.
4. Foto: visualizza foto da USB o scheda TF.
5. Explorer: visualizza file da USB o scheda TF.
6. AUX: uscita audio collegando lo slot AUX.
7. Impostazioni: per l'impostazione dell'unità, tra cui radio/salvaschermo/uscita/retroilluminazione/impostazione audio/impostazione display

## RADIO

1

Fare clic sull'icona  per accedere alla modalità radio come la seguente interfaccia.

1. Sfoglia le stazioni radio.
2. Cambio di banda
3. Commutazione stereo/mono.
4. Sfoglia la stazione radio salvata.
5. AT acceso/spento.
6. AF attivato/disattivato.
7. PTY: mostra il tipo di programma.



## CONNESSIONE BLUETOOTH

9

1. Fare clic sull'icona "BT" nel menu principale per accedere all'interfaccia Bluetooth.
2. Utilizzare il telefono cellulare per cercare il dispositivo "XDVH9981".
3. Collegare il Bluetooth al tuo dispositivo, quindi puoi riprodurre musica Bluetooth ed effettuare chiamate in vivavoce tramite l'unità.

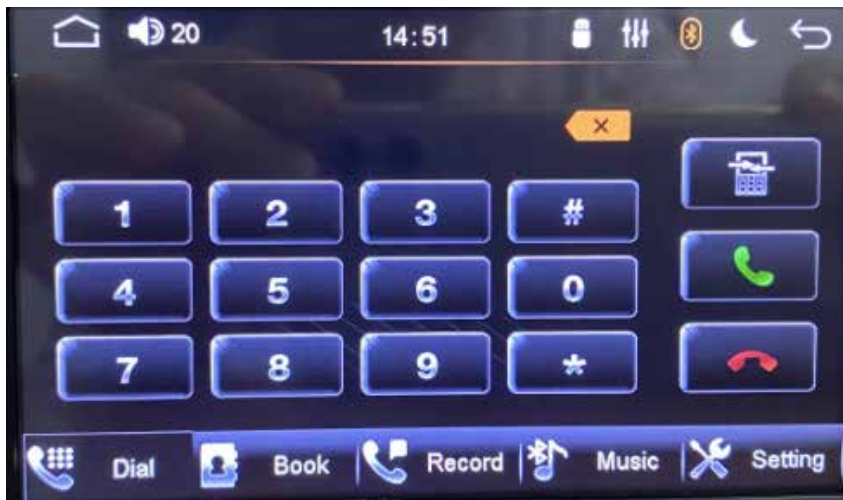

## RIPRODUZIONE AUTOMATICA DELLO SMARTPHONE

Attiva il Bluetooth sul tuo smartphone prima di utilizzare la riproduzione automatica.

Clicca sull'icona **8**, accederai alla seguente interfaccia.  
Inserisci il tuo telefono e verrà connesso automaticamente.



## IMPOSTAZIONE FUNZIONI SU VOLANTE

7

Clicca sull'icona per accedere alla seguente interfaccia.

1. Fare clic su **STEER** come mostrato di seguito.
2. Premi il tasto sul volante della tua auto e tienilo premuto, quindi premi brevemente il tasto sul display e



premi "OK". L'impostazione è completata.

3. Se vuoi resettare, basta premere **RESET** come mostrato di seguito.





## TELECOMANDO

1. Attivazione/disattivazione audio
2. Modalità: interruttore per RADIO -USB - BT - AV IN
3. Accensione/spengimento
4. Volume +
5. Inserisci: Riproduci/Pausa
6. Traccia successiva
7. Volume -
8. Termina la chiamata
9. Tastierino numerico
10. Menu
11. Traccia precedente
12. Rispondi alla chiamata
13. Alloggiamento batterie (retro)

Batterie telecomando:  
2 x AAA 1.5V (non incluse)



## TELECAMERA

Nella confezione è presenta una telecamera (e relativi cavi) collegabile all'autoradio, come mostrato nelle foto in basso.

Può essere posizionata secondo le preferenze dell'utente; la posizione migliore è sopra la targa posteriore. La telecamera si attiva all'inserimento della retromarcia: sullo schermo dell'autoradio comparirà l'immagine inquadrata dalla telecamera.



## **CONDIZIONI GENERALI DI GARANZIA E ASSISTENZA PRODOTTI XD**

Tutti i prodotti XD sono costruiti nel rispetto delle normative nazionali e internazionali regolanti la qualità dei materiali utilizzati nella fabbricazione. Qualora i prodotti dovessero presentare qualche inconveniente, l'utente è pregato di avvalersi della presente Garanzia, che dà diritto ad usufruire dell'assistenza tecnica.

La garanzia dei prodotti XD copre i difetti di funzionamento imputabili al processo di fabbricazione nel rispetto di quanto previsto dal Codice del Consumo (Decreto Legislativo 206/2005).

Garanzia dell'apparecchio:

La durata della garanzia è di:

- per usi privati mesi ventiquattro (24) dall'emissione del documento di acquisto (così come previsto dal Codice del Consumo)
- per usi professionali (per acquisti effettuati con emissione di fattura e partita IVA) mesi dodici (12) come previsto dall'art. 1490 del Codice Civile.

Il cliente, per poter usufruire del servizio di garanzia, dovrà esibire il documento d'acquisto rilasciato dal punto vendita.

Il diritto alla garanzia è sempre subordinato a verifica tecnica che ne certifichi la causa.

Non saranno coperti da garanzia:

- a) i danni accidentali, o danni causati da trascuratezza, cattivo uso, manomissione e ogni altro danno dovuto a negligenza del cliente;
- b) rimozione o danneggiamento dei sigilli di garanzia ed etichette apposte a scopo di identificazione sui prodotti;
- c) utilizzo di pezzi e accessori non originali;
- d) interventi software (l'installazione di software non compatibile e non autorizzato potrebbe compromettere il corretto funzionamento).

Il venditore non potrà essere ritenuto responsabile per eventuali danni che possano, direttamente o indirettamente, derivare a persone, cose e animali domestici dovuti alla mancata o errata osservazione di quanto riportato nel manuale di istruzioni del prodotto o sul prodotto stesso.

**IMPORTANTE:**

Prima richiedere l'intervento di assistenza tecnica di un prodotto informatico o elettronico, che conserva nella propria memoria interna o in altri dispositivi removibili dati dell'utente, è necessario salvare tutti i dati poiché potrebbero essere persi durante le fasi di lavorazione.

Informazioni su prodotti e condizioni di garanzia e centri di assistenza sono consultabili sul sito [www.xd-enjoy.com](http://www.xd-enjoy.com) o rivolgendosi al punto vendita Trony – DML dove è stato effettuato l'acquisto.



**INFORMAZIONI AGLI UTENTI ai sensi del Decreto Legislativo N°49 del 14 marzo 2014 "Attuazione della direttiva 2012/19/UE sui rifiuti di apparecchiature elettriche ed elettroniche (RAEE)"** Il simbolo del cassonetto barrato riportato sull'apparecchiatura indica che il prodotto alla fine della propria vita utile deve essere raccolto separatamente dagli altri rifiuti. L'utente dovrà pertanto conferire l'apparecchiatura integra dei componenti essenziali giunta a fine vita agli idonei centri di raccolta differenziata dei rifiuti elettronici ed elettrotecnici oppure riconsegnarla al rivenditore al momento dell'acquisto di nuova apparecchiatura di tipo equivalente, in ragione di uno a uno, oppure uno a zero per le apparecchiature aventi lato maggiore inferiore a 25 cm. L'adeguata raccolta differenziata per l'avvio successivo dell'apparecchiatura dimessa al riciclaggio, al trattamento e allo smaltimento ambientale compatibile contribuisce ad evitare possibili effetti negativi sull'ambiente e sulla salute e favorisce il riciclo dei materiali di cui è composta l'apparecchiatura. Lo smaltimento abusivo del prodotto da parte dell'utente comporta l'applicazione delle sanzioni amministrative di cui al Decreto Legislativo N° 49 del 14 marzo 2014.



**DML S.p.A.**

Via Emilia Levante, 30/a  
48018 Faenza (RA) Italy  
[www.xd-enjoy.com](http://www.xd-enjoy.com)



art. XDVH9981

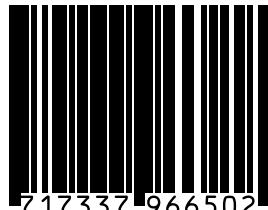

0 7 17337 966502