



Istruzioni per l'uso
Instructions for use
Mode d'emploi
Bedienungsanleitung
Instrucciones de uso
Instruções para o uso
Οδηγίες χρήσης

Návod k použití
Návod na použitie
Használati utasítás
Instrukcja obsługi
Инструкции по применению
Қолдану бойынша
нұсқаулық

ASCIUGACAPELLI

IT	ASCIUGACAPELLI	pagina	1
EN	HAIR DRYER	page	9
FR	SECHE-CHEVEUX	page	17
DE	HAARTROCKNER	seite	25
ES	SECADOR DE PELO	página	33
PT	SECADOR DE CABELOS	página	41
EL	ΜΠΙΣΤΟΛΑΚΙ ΜΑΛΛΙΩΝ	σελίδα	49
CZ	VYSOUŠEČ VLASŮ	strana	57
SK	SUŠIČ NA VLASY	strana	65
HU	HÁJSZÁRÍTÓ	oldal	73
PL	SUSZARKA DO WŁOSÓW	strona	81
RU	ФЕН ДЛЯ ВОЛОС	страница	89
KK	ФЕН	беттер	97

**TYPE P5401
P5407**

IMETEC

GUIDA ILLUSTRATIVA / ILLUSTRATIVE GUIDE / GUIDE ILLUSTRÉ /
 BEBILDERTER LEITFADEN / GUÍA ILUSTRATIVA / GUIA ILUSTRATIVO
 / ΕΠΕΞΗΓΗΜΑΤΙΚΟΣ ΟΔΗΓΟΣ / ILUSTRATIVNÍ NÁVOD / ILUSTRACJŃY
 SPRIEWOĐCA / KÉPESÚTMUTATÓ / PRZEWODNIK / ИЛЛЮСТРИРОВАННАЯ
 ПАМЯТКА / КӨРНЕКИ НҮСҚАУЛЫҚ

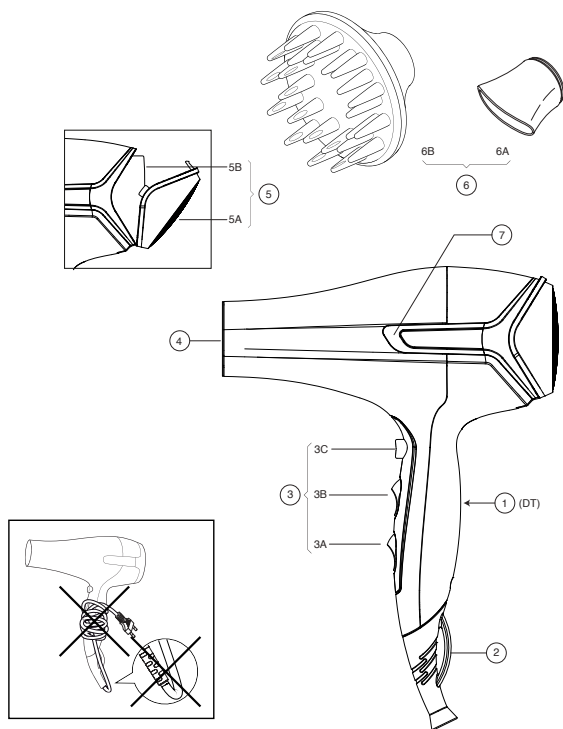

DATI TECNICI (1) / TECHNICAL DATA (1) / DONNÉES TECHNIQUES (1) /
 TECHNISCHE DATEN (1) / DATOS TÉCNICOS (1) / DADOS TÉCNICOS (1) /
 ΤΕΧΝΙΚΑ ΣΤΟΙΧΕΙΑ (1) / TECHNICKÉ ÚDAJE (1) / TECHNICKÉ ÚDAJE (1) / MŰSZAKI
 ADATOK (1) / DANE TECHNICZNE (1) / ТЕХНИЧЕСКИЕ ДАННЫЕ (1) / ТЕХНИКАЛЫҚ
 ДЕРЕКТЕР (1)

TYPE P5401 220-240 V
 50/60 Hz 1930-2300 W



TENACTA GROUP S.p.A.

VIA PIEMONTE 5 IT - 24052 AZZANO S.P.

TYPE P5407 220-240 V
 50/60 Hz 1850-2200 W



TENACTA GROUP S.p.A.

VIA PIEMONTE 5 IT - 24052 AZZANO S.P.

INTRODUZIONE

IT

Gentile cliente, La ringraziamo per aver scelto il nostro prodotto. Siamo sicuri che Lei apprezzerà la sua qualità e affidabilità in quanto progettato e prodotto mettendo in primo piano la soddisfazione del cliente. Le presenti istruzioni per l'uso sono conformi alla norma europea EN 82079.



ATTENZIONE! Istruzioni e avvertenze per un uso sicuro dell'apparecchio.

Prima di utilizzare questo apparecchio, leggere attentamente le istruzioni per l'uso e in particolare note, avvertenze e istruzioni sulla sicurezza, attenendosi a esse. Conservare il presente manuale insieme alla relativa guida illustrativa, a scopo di consultazione futura. In caso di cessione dell'apparecchio a terzi, consegnare anche l'intera documentazione.

❗ NOTA: se nella lettura di questo manuale alcune parti risultassero di difficile comprensione o se sorgessero dubbi contattare l'azienda all'indirizzo indicato in ultima pagina prima di utilizzare l'apparecchio.

❗ NOTA: gli ipovedenti possono consultare la versione digitale di queste istruzioni per l'uso sul sito www.tenactagroup.com

INDICE

Introduzione	1
Avvertenze sulla sicurezza.....	2
Legenda simboli	4
Descrizione dell'apparecchio e degli accessori.....	4
Utilizzo degli accessori.....	4
Utilizzo	5
Pulizia e manutenzione	6
Conservazione	6
Smaltimento.....	7
Assistenza e garanzia	7
Guida illustrativa	1
Dati tecnici.....	1

AVVERTENZE SULLA SICUREZZA

- IT • Dopo aver rimosso l'apparecchio dalla confezione, assicurarsi che sia integro e completo come mostrato nella guida illustrativa e privo di danni visibili. In caso di dubbio, non utilizzare l'apparecchio e rivolgersi al servizio di assistenza autorizzato.



ATTENZIONE! Rimuovere dall'apparecchio eventuali materiali di comunicazione quali etichette, cartellini ecc., prima dell'utilizzo.



ATTENZIONE! Rischio di soffocamento. I bambini non devono giocare con la confezione. Tenere il sacchetto di plastica lontano dalla portata dei bambini.

- Questo apparecchio deve essere utilizzato unicamente allo scopo per cui è stato progettato, ovvero come asciugacapelli per uso domestico. Qualsiasi altro utilizzo è considerato non conforme all'uso previsto e pertanto pericoloso.
- Prima di collegare l'apparecchio alla rete elettrica, controllare che la tensione e la frequenza riportati sui dati tecnici dell'apparecchio corrispondano a quelli della rete di alimentazione disponibile. I dati tecnici si trovano sull'apparecchio e sull'alimentatore se presente (vedi guida illustrativa).
- Questo apparecchio può funzionare automaticamente ad una frequenza di 50 Hz o 60 Hz.
- L'apparecchio può essere utilizzato da bambini di età non inferiore a 8 anni e da persone con ridotte capacità fisiche, sensoriali o mentali, o prive di esperienza o della necessaria conoscenza, purché sotto sorveglianza oppure dopo che le stesse abbiano ricevuto istruzioni relative all'uso sicuro dell'apparecchio e alla comprensione dei pericoli ad esso inerenti. I bambini non devono giocare con l'apparecchio. La pulizia e la manutenzione destinata ad essere effettuata dall'utilizzatore non deve essere effettuata da bambini senza sorveglianza.

- **⊗ NON utilizzare l'apparecchio con mani bagnate o piedi umidi o nudi.**
- **⊗ NON tirare il cavo di alimentazione o l'apparecchio stesso per staccare la spina dalla presa di corrente.**
- **⊗ NON tirare o sollevare l'apparecchio per il cavo di alimentazione.**
- **⊗ NON esporre l'apparecchio all'umidità o all'influsso di agenti atmosferici (pioggia, sole, ecc.) o temperature estreme.**
- **⊗ NON lasciare l'apparecchio incustodito quando è connesso alla rete elettrica.**
- **Disinserire sempre la spina dall'alimentazione elettrica prima della pulizia o manutenzione e in caso di non utilizzo dell'apparecchio.**
- **In caso di guasto o di cattivo funzionamento dell'apparecchio, spegnerlo e non manometterlo. Per l'eventuale riparazione rivolgersi solamente ad un centro di assistenza tecnica autorizzato.**
- **Se il cavo di alimentazione è danneggiato, esso deve essere sostituito da un centro di assistenza tecnica autorizzato, in modo da prevenire ogni rischio.**
- **Quando si utilizza l'apparecchio in un bagno, bisogna staccare la spina dopo l'uso, poiché la prossimità con l'acqua costituisce un rischio anche se l'apparecchio è spento.**
- **Per una maggiore protezione, si consiglia l'installazione di un dispositivo a corrente differenziale nel circuito elettrico che alimenta il bagno che abbia una corrente differenziale di funzionamento nominale non superiore a 30 mA (ideale 10 mA). È opportuno chiedere consigli all'installatore.**

ATTENZIONE! NON utilizzare questo apparecchio nelle vicinanze di vasche da bagno, docce, lavandini o altri recipienti che contengono acqua.

- **Questo apparecchio non deve venire a contatto con acqua, altri liquidi, spray o vapori. Per le attività di pulizia e manutenzione fare riferimento esclusivamente**

all'apposito paragrafo di questo manuale.

- IT • Questo apparecchio è da utilizzarsi solo per capelli umani. **NON** utilizzarlo per animali o per parrucche e parrucchini di materiale sintetico.
-  **NON** ostruire il filtro di aspirazione e mantenerlo sempre libero da polvere e capelli.
- Per le caratteristiche dell'apparecchio, fare riferimento alla confezione esterna.
- Utilizzare unicamente con gli accessori forniti che costituiscono parte integrante dell'apparecchio.

LEGENDA SIMBOLI



Avvertenza



Divieto generico



Apparecchio di classe II



Nota



Non adatto all'uso nella vasca da bagno, nella doccia o in un contenitore riempito d'acqua

DESCRIZIONE DELL'APPARECCHIO E DEGLI ACCESSORI

Guardare la Guida illustrativa pag. I per controllare il contenuto della confezione. Tutte le figure si trovano nelle pagine interne della copertina.

- | | |
|--|---|
| 1. Dati tecnici | 5A Calotta del filtro |
| 2. Occhiello di aggancio | 5B Retina del filtro |
| 3. Tasti di regolazione | 6. Accessori |
| 3A Tasto selezione flusso d'aria | 6A Convogliatore per styling |
| 3B Tasto selezione temperatura dell'aria | 6B Diffusore (ove presente) |
| 3C Tasto colpo d'aria fredda | 7. Spia di controllo ionizzatore (ove presente) |
| 4. Griglia anteriore | |
| 5. Filtro di aspirazione | |

Per le caratteristiche dell'apparecchio, fare riferimento alla confezione esterna. Utilizzare unicamente con gli accessori forniti.

UTILIZZO DEGLI ACCESSORI

L'asciugacapelli è provvisto degli accessori sopra descritti. Per il montaggio, premere l'accessorio desiderato sulla parte anteriore di aggancio (4) dell'asciugacapelli fino all'inserimento. Dopo l'uso, essi possono essere rimossi tirandoli con forza.

Convogliatore per styling (6A)

Utilizzare il convogliatore per styling al fine di orientare come

desiderato il getto d'aria sui capelli.

Diffusore (6B) (ove presente)

Se l'apparecchio è provvisto di diffusore, utilizzarlo al posto del convogliatore, al fine di conferire maggior volume ai capelli.

Suggerimenti:

Utilizzare il diffusore solo con i capelli umidi, per ottenere pettinature naturali o un effetto di asciugatura naturale:

- Prendere una ciocca di capelli in mano e avvolgerla nel diffusore. Assicurarsi che i capelli siano inseriti fino all'estremità.
- Accendere quindi l'asciugacapelli al livello medio di velocità e massimo di temperatura e asciugare i capelli.

Per maggiore volume:

- Accendere l'asciugacapelli al livello minimo di velocità e temperatura.
- Collocare il diffusore direttamente sui capelli e muoverlo quindi dal basso verso l'alto, come se si volesse massaggiare leggermente il cuoio capelluto.

IMPORTANTE: utilizzare solo gli accessori originali dell'apparecchio.

UTILIZZO



ATTENZIONE! Questo apparecchio non deve essere utilizzato se è stato fatto cadere o se vi sono segni di danni visibili.



ATTENZIONE! NON utilizzare questo apparecchio nelle vicinanze di vasche da bagno, docce, lavandini o altri recipienti che contengono acqua. Non immergere mai l'apparecchio in acqua.



ATTENZIONE! RISCHIO DI SCOTTATURA. Lasciare raffreddare gli accessori prima di rimuoverli dall'apparecchio dopo l'utilizzo.



ATTENZIONE! Rischio di incendio. NON utilizzare prodotti infiammabili sui capelli o sull'apparecchio.

Consultare la figura nella guida illustrativa del manuale di istruzioni.

Apparecchio con tasti separati per il flusso d'aria (3A) e la temperatura (3B)

I due tasti servono all'impostazione separata del flusso d'aria e della temperatura nei seguenti livelli:

Tasto flusso d'aria (3A)

0 = SPENTO

Tasto temperatura (3B)

1 = temperatura bassa

1 = flusso d'aria medio

2 = flusso d'aria forte

2 = temperatura media

3 = temperatura alta

Tasto colpo aria fredda (3C)

Se l'apparecchio è provvisto di questo tasto, esso può essere utilizzato per fissare la piega.

- Se si preme questo tasto con l'apparecchio acceso, l'aria calda si raffredda e conferisce una migliore tenuta alla piega.
- Non appena si rilascia il tasto, l'apparecchio crea nuovamente un flusso d'aria calda corrispondente al livello selezionato.

Ionizzatore (7) (ove presente)

- L'apparecchio è provvisto di ionizzatore secondo la tecnologia ION. Tale funzione si attiva automaticamente all'accensione dell'apparecchio. La spia di controllo (7) mostra il corretto funzionamento.

PULIZIA E MANUTENZIONE



ATTENZIONE! Disinserire sempre la spina dall'alimentazione elettrica prima della pulizia o manutenzione.



ATTENZIONE! Prima di riutilizzare l'apparecchio, assicurarsi che tutte le parti pulite siano completamente asciutte.

Pulizia apparecchio e accessori

Pulire l'apparecchio e gli accessori (diffusore, convogliatore) se necessario con un panno umido. Non utilizzare solventi o altri detergenti aggressivi o abrasivi. In caso contrario, si rischia di danneggiarne la superficie.

Controllare **regolarmente** l'apertura di aspirazione dell'apparecchio e rimuovere la polvere e i capelli accumulatisi.

Pulizia del filtro di aspirazione (5)

Se l'apparecchio è dotato di filtro di aspirazione, per la pulizia procedere come segue:

- Aprire la calotta del filtro (5A), come indicato nella figura.
- Pulire con un panno umido la parte anteriore e posteriore del filtro (5B) e la calotta del filtro (5A).
- Fare asciugare completamente i pezzi e rimontarli infine in sequenza inversa.

ⓘ **NOTA:** più polvere è presente nell'ambiente in cui si utilizza l'asciugacapelli, maggiore è la frequenza con cui dev'essere ripulito il filtro.

CONSERVAZIONE



ATTENZIONE! Rischio di incendio. Lasciar raffreddare completamente l'apparecchio prima di riporlo.



ATTENZIONE! NON avvolgere il cavo di alimentazione attorno all'apparecchio.



ATTENZIONE! Riporre l'apparecchio in modo che oggetti estranei non possano accidentalmente entrare nell'apparecchio e danneggiarlo.

SMALTIMENTO



L'imballaggio del prodotto è composto da materiali riciclabili. Smaltirlo in conformità alla normativa di tutela ambientale.



Ai sensi della direttiva 2012/19/UE sui rifiuti di apparecchiature elettriche ed elettroniche (RAEE) il simbolo del cassonetto barrato riportato sull'apparecchiatura o sulla sua confezione indica che il prodotto alla fine della propria vita utile deve essere raccolto separatamente dagli altri rifiuti.

L'utente dovrà, pertanto, conferire l'apparecchiatura giunta a fine vita agli idonei centri di raccolta differenziata dei rifiuti elettrici ed elettronici. In alternativa alla gestione autonoma è possibile consegnare l'apparecchiatura che si desidera smaltire al rivenditore, al momento dell'acquisto di una nuova apparecchiatura di tipo equivalente. Presso i rivenditori di prodotti elettronici con superficie di vendita di almeno 400 m² è inoltre possibile consegnare gratuitamente, senza obbligo di acquisto, i prodotti elettronici da smaltire con dimensioni inferiori a 25 cm. L'adeguata raccolta differenziata per l'avvio successivo dell'apparecchiatura dismessa al riciclaggio, al trattamento e allo smaltimento compatibile con il rispetto dell'ambiente contribuisce ad evitare possibili effetti negativi sull'ambiente e sulla salute e favorisce il reimpiego e/o riciclo dei materiali di cui è composta l'apparecchiatura.

ASSISTENZA E GARANZIA

L'apparecchio è garantito per un periodo di due anni dalla data di consegna. Fa fede la data riportata sullo scontrino/fattura (purché chiaramente leggibile), a meno che l'acquirente non provi che la consegna è successiva. In caso di difetto del prodotto preesistente

alla data di consegna, viene garantita la riparazione o la sostituzione senza spese dell'apparecchio, salvo che uno dei due rimedi risulti sproporzionato rispetto all'altro. L'acquirente ha l'onere di denunciare a un Centro Assistenza autorizzato il difetto di conformità entro due mesi dalla scoperta del difetto stesso.

Non sono coperte dalla garanzia tutte le parti che dovessero risultare difettose a causa di:

- a. danni da trasporto o da cadute accidentali,
- b. errata installazione o inadeguatezza impianto elettrico,
- c. riparazioni o modifiche operate da personale non autorizzato,
- d. mancata o non corretta manutenzione e pulizia,
- e. prodotto e/o parti di prodotto soggette a usura e/o consumabili, inclusa la riduzione del tempo di utilizzo delle batterie dovuta all'uso o al tempo se presenti,
- f. mancata osservanza delle istruzioni per il funzionamento dell'apparecchio, negligenza o trascuratezza nell'uso,
- g. Cavo di alimentazione attorcigliato o piegato per incuria o tirato,
- h. Presenza di capelli nella ventola,
- i. Mancata pulizia del filtro ingresso aria fredda che causa surriscaldamento motore,
- j. Caduta accidentale durante l'uso,
- k. Ostruzione ingresso aria fredda e uscita aria calda (griglia anteriore e posteriore),
- l. Utilizzo di accessori o componenti di manutenzione non originali,
- m. Utilizzo di prodotti chimici per la pulizia dell'apparecchio,
- n. Utilizzo di lacche o altri spray durante l'uso.

L'elenco di cui sopra è a titolo meramente esemplificativo e non esaustivo, in quanto la presente garanzia è comunque esclusa per tutte quelle circostanze che non possono farsi risalire a difetti di fabbricazione dell'apparecchio. La garanzia è inoltre esclusa in tutti i casi di uso improprio dell'apparecchio ed in caso di uso professionale. Si declina ogni responsabilità per eventuali danni che possano direttamente o indirettamente derivare a persone, cose ed animali domestici in conseguenza della mancata osservanza di tutte le prescrizioni indicate nel presente libretto in tema di installazione, uso e manutenzione dell'apparecchio. Sono fatte salve le azioni contrattuali di garanzia nei confronti del venditore.

Modalità di assistenza

La riparazione dell'apparecchio deve essere effettuata presso un Centro Assistenza autorizzato. L'apparecchio difettoso, se in garanzia, dovrà pervenire al Centro Assistenza unitamente ad un documento fiscale che ne attesti la data di vendita o di consegna.



INTRODUCTION

Dear customer, thank you for choosing our product. We feel certain you will appreciate its quality and reliability as it was designed and manufactured with customer satisfaction in mind. These instructions for use are compliant with the European Standard EN 82079.



WARNING! Instructions and warnings for safe use.

Before using this appliance, carefully read the instructions for use and in particular the safety notes and warnings, which must be complied with. Keep this manual together with its illustrative guide for future consultation. Should you transfer the appliance to another user, make sure you hand over this documentation as well.

NOTE: should any part of this manual be difficult to understand or any doubt arise, contact the company at the address indicated on the last page before using the appliance.

NOTE: persons with impaired vision may consult these instructions for use in digital format at the website www.tenactagroup.com

INDEX

Introduction	9
Safety notes	10
Symbols	12
Description of the appliance and its accessories	12
Use of accessories	12
Use	13
Maintenance and cleaning.....	14
Storage	14
Disposal	15
Assistance and warranty	15
Illustrative guide	I
Technical data	I

SAFETY NOTES

EN

- After unpacking, make sure the appliance is intact, complete with all its parts as shown in the illustrative guide and with no sign of damage. If in any doubt, do not use the appliance and contact an authorised service centre.



CAUTION! Remove any communication material such as labels, tags etc. from the appliance before use.



WARNING! Risk of suffocation.
Children shall not play with the packaging. Keep the plastic bag out of the reach of children.

- This appliance must only be used for the purpose for which it was designed, namely as a hairdryer for home use. Any other use is considered not compliant to the intended use and therefore dangerous.
- Before connecting the appliance to the mains supply, make sure that the voltage and frequency indicated on the technical data of the appliance correspond to those of the mains supply. The rating is on the appliance or on the power supply unit, if any (see illustrative guide).
- This appliance can work automatically at a frequency of 50 Hz or 60 Hz.
- This appliance can be used by children aged from 8 years and above and persons with reduced physical, sensory or mental capabilities or lack of experience and knowledge if they have been given supervision or instruction concerning use of the appliance in a safe way and understand the hazards involved. Children shall not play with the appliance. Cleaning and user maintenance shall not be made by children without supervision.

- **⊗ DO NOT use the appliance with wet hands, damp feet or barefoot.**
- **⊗ DO NOT pull the supply cord or the appliance itself to remove the plug from the socket.**
- **⊗ DO NOT pull or lift the appliance by the supply cord.**
- **⊗ DO NOT expose the appliance to humidity, to the effects of weather (rain, sun, etc.) or to extreme temperatures.**
- **⊗ DO NOT leave the appliance unattended while it is connected to the power supply.**
- **Always disconnect the appliance from the mains supply before cleaning or performing maintenance and when the appliance is not in use.**
- **If the appliance is faulty or malfunctions, switch it off and do not tamper with it. Contact an authorised technical service centre for any repairs.**
- **If the supply cord is damaged it must be replaced by an authorised technical service centre, so as to prevent all risks.**
- **When the appliance is used in a bathroom, unplug it after use since the proximity of water presents a hazard even when the appliance is switched off.**
- **For additional protection, the installation of a residual current device (RCD) having a rated residual operating current not exceeding 30 mA (ideal 10 mA) is advisable in the electrical circuit supplying the bathroom. Ask your installer for advice.**

WARNING! DO NOT use this appliance near bathtubs, showers, basins or other vessels containing water.

- **This appliance shall not come into contact with water, other liquids, sprays, steam. For any**

cleaning and maintenance operation refer to the instructions in the relevant chapter.

EN

- This appliance must only be used on human hair. **DO NOT** use the appliance on animals or on wigs and hair pieces made of synthetic material.
-  **DO NOT** obstruct the intake filter and always keep it free from dust and hair.
- See the external packaging for the characteristics of the appliance.
- Use the appliance only with the supplied accessories that are an essential part of the appliance.

SYMBOLS



Warning



Prohibited



Class II equipment



Note



Not suitable for use in the bath, shower or water-filled reservoir

DESCRIPTION OF THE APPLIANCE AND ITS ACCESSORIES

Refer to page I of the Illustrative Guide to check the contents of the package. All the figures are found on the inside pages of the cover.

- | | |
|-----------------------------------|--------------------------------|
| 1. Technical Data | 5A. Filter cap |
| 2. Attachment eyelet | 5B. Filter mesh |
| 3. Adjustment keys | 6. Accessories |
| 3A. Air flow selection key | 6A. Styling nozzle |
| 3B. Air temperature selection key | 6B. Diffuser (if present) |
| 3C. Cold air shot button | 7. Ionizer LED (where present) |
| 4. Front grid | |
| 5. Intake filter | |

For the appliance features, refer to the external packaging. Use the supplied accessories only.

USE OF ACCESSORIES

The hair dryer is provided with the accessories described above. The accessory is mounted on the appliance by pressing it onto the front part of the hair dryer (4) until it is inserted. When finished using it, the accessory can be removed by pulling it firmly.

Styling nozzle (6A)

Use the styling nozzle to direct the air jet as you wish.

Diffuser (6B) (where present)

If the appliance comes with a diffuser, use it in place of the nozzle to add volume to your hair.

Recommendations: The diffuser is only to be used on damp hair in order to obtain a natural hair style or a natural drying effect:

- Take a lock of hair and twist it in the diffuser. Make sure that even the ends are entered.
- Then switch the hair dryer on at medium speed and maximum temperature to dry your hair.

For greater volume:

- Switch the hair dryer on at minimum speed and temperature.
- Place the diffuser directly on your hair and move it from the bottom upwards, as though you wanted to lightly massage your scalp.

IMPORTANT: use only the original accessories of the appliance.

USE



WARNING! This appliance is not to be used if it has been dropped or if there are visible signs of damage.



WARNING! DO NOT use this appliance near bathtubs, showers, basins or other vessels containing water. Never place the appliance into water.



ATTENTION! RISK OF SCALDING. Let the accessories cool before detaching them from the appliance after use.



WARNING! Risk of fire. DO NOT use flammable products on hair or on the appliance.

Refer to the figure in the illustrative guide of the instructions for use.

Appliance with separate keys for air flow (3A) and temperature (3B). The two keys set air flow and temperature separately at the following levels:

Air flow button (3A)

0 = OFF

1 = medium air flow

2 = strong air flow

Temperature button (3B)

1 = low temperature

2 = medium temperature

3 = high temperature

Cold air shot button (3C)

If the appliance is equipped with this button, it can be used to set the styling.

- EN • If this button is pressed while the appliance is on, the hot air cools down and the set style lasts longer.
- Once the button is released, the appliance returns to a hot air flow at the selected level.

Ioniser (7) (if present)

The appliance has an ionizer featuring ION technology. This function is automatically activated when the appliance is switched on. The LED (7) indicates proper operation.

MAINTENANCE AND CLEANING



WARNING! Always disconnect the appliance from the mains before cleaning or performing maintenance.



WARNING! Make sure all cleaned parts are completely dry before reusing the appliance.

Cleaning the appliance and accessories

Clean the appliance and the accessories (diffuser, nozzle) with a damp cloth when needed. Do not use solvents or other aggressive or abrasive detergents. Otherwise, the surface could be damaged. Check the intake opening of the appliance regularly and remove all hair and dust.

Cleaning the intake filter (5)

If the appliance is provided with an intake filter, clean it as follows:

- Open the filter cap (5A) as shown in the figure.
- Wipe the front and rear of the retina (5B) and the filter cap (5A) with a damp cloth.
- Let the parts dry well and put them back on in inverse order.

NOTE: the more dust is present in the place where the hair dryer is used, the more often the filter must be cleaned.

STORAGE



WARNING! Risk of fire. Wait for the appliance to cool completely before storing it.



WARNING! DO NOT wrap the supply cord around the appliance.



WARNING! Store the appliance so that no object may accidentally go into and damage it.

EN

DISPOSAL



The packaging of the appliance is made of recyclable materials. Dispose of it in accordance with the environmental protection regulations.



Pursuant to Directive 2012/19/EU on waste electrical and electronic equipment (WEEE), the crossed bin symbol on the appliance or its packaging indicates that the appliance must be disposed of separately from other waste at the end of its useful life.

The user must therefore take the appliance to an appropriate recycling centre for electrical and electronic equipment. Alternatively, instead of handling the disposal, the user can hand over the appliance to the retailer when a new, equivalent one is purchased. The user can hand over electronic products measuring less than 25 cm to retailers of electronic products having a sales area of at least 400 m² free of charge and with no obligation to buy. Appropriate separate collection for the subsequent procedure for the decommissioned appliance for recycling, which includes treatment and environmentally friendly disposal helps prevent adverse effects on the environment and health and promotes reusing and/or recycling materials that the appliance consists of.

ASSISTANCE AND WARRANTY

The appliance is guaranteed for a period of two years from the date of delivery. Evidence shall be taken as the date indicated on the receipt/invoice (provided it is legible), unless the buyer can prove that the delivery occurred later.

In the event of a defect in the product which existed prior to the date of delivery, appliance repair or replacement is guaranteed free of charge, unless one of the two solutions is disproportionate to the other. The buyer has the obligation to notify an authorised Service Centre of the non-conformity within two months from discovering the defect.

The warranty does not cover any part that may be defective due to:

- a. transport damage or accidental drops,
- b. incorrect installation or an inadequate electrical system,
- c. repairs or alterations made by unauthorised personnel,
- d. poor or incorrect maintenance and cleaning,

- e. product and/or product parts subject to wear and/or consumables, including the reduction in battery usage time due to the use or time, if present,
- f. failure to comply with the operating instructions and/or negligent or careless use.
- g. Twisted or bent power cord due to negligence or pulled,
- h. Presence of hair in the fan,
- i. Failure to clean the cold air inlet filter causing the motor to overheat,
- j. Accidental falling during use,
- k. Obstruction at the cold air inlet and hot air outlet (front and rear grid),
- l. Use of non-original maintenance components or accessories,
- m. Use of chemical products to clean the appliance,
- n. Use of hairspray or other sprays during use.

The list above is purely indicative and not exhaustive and in any case, this warranty shall not cover all circumstances that cannot be attributed to manufacturing defects of the appliance.

In addition, the warranty does not cover any case of improper use of the appliance and professional use.

All liability is disclaimed for any damage that may directly or indirectly be caused to persons, property and pets as a result of failure to comply with all the instructions provided in the "Instructions and Warnings Booklet" regarding appliance installation, use and maintenance.

This is without prejudice to any contractual warranty claims against the seller.

Methods of support

Appliance repairs must be carried out by an authorised Service Centre. If the faulty appliance is under warranty, it must be sent to the Service Centre together with a fiscal document that can confirm the date of sale or delivery.

INTRODUCTION

Cher client, nous vous remercions d'avoir choisi l'un de nos produits. Nous sommes certains que vous apprécierez sa qualité et sa fiabilité, puisqu'il a été conçu et fabriqué afin de satisfaire le client. Le présent mode d'emploi a été rédigé conformément à la norme européenne EN 82079.

FR



ATTENTION ! Instructions et mises en garde pour une utilisation sûre.

Avant d'utiliser l'appareil, veuillez lire attentivement le mode d'emploi et, en particulier, les avertissements et consignes concernant la sécurité et les respecter. Conservez ce manuel ainsi que le guide illustré s'y rapportant à des fins de consultation. En cas de cession de l'appareil à un tiers, veuillez lui fournir également toute la documentation.

① REMARQUE : en cas de difficulté de compréhension d'une partie de ce manuel ou de doute, contacter la société à l'adresse indiquée sur la dernière page avant d'utiliser le produit.

① REMARQUE : Les personnes mal voyantes peuvent consulter la version numérique de ce mode d'emploi sur le site internet www.tenactagroup.com

INDEX

Introduction	17
Consignes de sécurité	18
Légende des symboles	20
Description de l'appareil et des accessoires	20
Utilisation des accessoires	20
Utilisation	21
Nettoyage et entretien	22
Conservation	22
Élimination	23
Assistance et garantie	23
Guide illustré	I
Données techniques	I

CONSIGNES DE SÉCURITÉ

- Après le déballage, s'assurer que l'appareil soit en parfait état, qu'il comprenne bien tous les composants indiqués dans le guide illustré et qu'il ne présente aucun signe de dommage. En cas de doute, ne pas utiliser l'appareil et contacter un centre d'assistance autorisé.



ATTENTION ! Enlever tous les matériels de communication tels que les étiquettes, etc. de l'appareil avant de l'utiliser.



ATTENTION ! Risque d'étouffement. Les enfants ne doivent pas jouer avec l'emballage. Tenir le sac plastique hors de portée des enfants.

- Cet appareil ne doit être utilisé que pour l'objectif pour lequel il a été conçu, c'est-à-dire comme sèche-cheveux pour usage domestique. Toute autre utilisation est considérée comme non conforme à l'utilisation prévue et donc dangereuse.
- Avant de brancher l'appareil au secteur, s'assurer que la tension et la fréquence indiquées sur les données techniques de l'appareil correspondent à celles du réseau. Les données techniques d'identification se trouvent sur l'appareil ou sur l'alimentateur, si présent (voir le guide illustré).
- Cet appareil peut fonctionner automatiquement à la fréquence de 50 Hz ou 60 Hz.
- Cet appareil peut être utilisé par les enfants de plus de 8 ans et les personnes possédant des capacités physiques, sensorielles ou mentales réduites, ou sans expérience ni connaissance spécifique, à condition qu'ils bénéficient d'une surveillance appropriée ou qu'ils soient instruits de l'utilisation de l'appareil en toute sécurité et qu'ils se rendent compte des dangers qui y sont liés. Les enfants ne doivent pas jouer avec l'appareil. Les opérations de nettoyage et d'entretien ne doivent pas être effectuées par des enfants sans surveillance.





- ⊗ NE PAS utiliser l'appareil avec les mains ou les pieds humides ou nus.
- ⊗ NE PAS tirer le cordon d'alimentation ou l'appareil pour enlever la fiche de la prise électrique.
- ⊗ NE PAS tirer ou lever l'appareil par le cordon d'alimentation.
- ⊗ NE PAS exposer l'appareil à l'humidité, aux agents atmosphériques (pluie, soleil, etc.) ou à des températures extrêmes.
- ⊗ NE PAS laisser l'appareil sans surveillance quand il est raccordé à l'alimentation électrique.
- Toujours débrancher l'appareil du secteur avant de nettoyer ou d'effectuer l'entretien et quand l'appareil n'est pas utilisé.
- En cas de panne ou de mauvais fonctionnement de l'appareil, l'éteindre et ne pas l'altérer. Pour toute réparation, s'adresser uniquement à un centre d'assistance technique autorisé.
- Si le cordon d'alimentation est endommagé, il doit être remplacé par un centre d'assistance technique autorisé, de façon à éviter tout risque.
- En cas d'utilisation de l'appareil dans une salle de bains, débrancher la fiche d'alimentation après l'utilisation, car la proximité de l'eau représente un risque même lorsque l'appareil est éteint.
- Pour plus de protection, il est conseillé d'installer un disjoncteur différentiel dont le courant de fonctionnement résiduel nominal ne dépasse pas 30 mA (l'idéal est 10 mA) dans le circuit électrique de la salle de bains. Demandez conseil à votre installateur.



ATTENTION ! NE PAS utiliser cet appareil près des baignoires, douches, lavabos ou autres récipients contenant de l'eau.

- ⊗ Cet appareil ne doit pas entrer en contact avec l'eau, d'autres liquides, des produits vaporisés, de la vapeur. Pour toute opération de nettoyage et d'entretien, consulter les instructions du chapitre spécifique.

- Cet appareil ne doit être utilisé que sur des cheveux humains. NE PAS utiliser l'appareil sur des animaux ou sur des perruques et fragments de cheveux en matériau synthétique.
-  NE PAS obstruer le filtre d'aspiration, et le garder toujours exempt de poussière et de cheveux.
- Pour les caractéristiques de l'appareil, consultez l'extérieur de l'emballage.
- Utiliser l'appareil uniquement avec les accessoires fournis, qui font partie intégrante de ce dernier.

LÉGENDE DES SYMBOLES

	Mise en garde		Interdiction générale
	Appareil de classe II		Remarque

  Ne convient pas à une utilisation dans une baignoire, une douche ou un récipient rempli d'eau.

DESCRIPTION DE L'APPAREIL ET DES ACCESSOIRES

Consulter le Guide illustré page I pour contrôler le contenu de l'emballage. Toutes les figures se trouvent sur les pages internes de la couverture.

- | | |
|---|--|
| 1. Données techniques | 5. Filtre d'aspiration |
| 2. Anneau d'accrochage | 5A Couverture du filtre |
| 3. Touches de réglage | 5B Filet du filtre |
| 3A Touche de sélection du débit d'air | 6. Accessoires |
| 3B Touche de sélection de la température de l'air | 6A Convoyeur pour ligne |
| 3C Touche coup d'air froid | 6B Diffuseur (le cas échéant) |
| 4. Grille avant | 7. Voyant de contrôle de l'ionisateur (le cas échéant) |

Pour les caractéristiques de l'appareil, consulter l'extérieur de l'emballage. Utiliser uniquement avec les accessoires fournis.

UTILISATION DES ACCESSOIRES

Le sèche-cheveux est équipé des accessoires décrits ci-dessus. Pour le montage, appuyer l'accessoire désiré sur la partie avant destinée à l'accrochage (4) du sèche-cheveux jusqu'à ce qu'il soit enclenché. Après l'utilisation, les accessoires peuvent être enlevés en les tirant énergiquement.

Convoyeur pour ligne (6A)

Utiliser le convoyeur pour ligne afin d'orienter le souffle d'air sur les cheveux de la manière souhaitée.

Diffuseur (6B) (le cas échéant)

Si l'appareil est doté d'un diffuseur, l'utiliser à la place du convoyeur afin de donner davantage de volume aux cheveux.

Conseils :

N'utiliser le diffuseur qu'avec les cheveux humides pour obtenir des coiffures naturelles ou un effet de séchage naturel :

- Prendre une mèche de cheveux dans les mains et l'enrouler dans le diffuseur. S'assurer que les cheveux sont introduits jusqu'au bout.
- Allumer ensuite le sèche-cheveux au niveau de vitesse moyen et au niveau maximum de température et sécher les cheveux.

Pour obtenir plus de volume :

- Allumer le sèche-cheveux au niveau minimum de vitesse et de température.
- Placer le diffuseur directement sur les cheveux et le déplacer de bas en haut, comme si vous vouliez masser légèrement le cuir chevelu.

IMPORTANT : utiliser uniquement les accessoires d'origine de l'appareil.

UTILISATION



ATTENTION ! Cet appareil ne doit pas être utilisé s'il est tombé ou en présence de traces visibles de dégâts.



ATTENTION ! NE PAS utiliser cet appareil près des baignoires, douches, lavabos ou autres récipients contenant de l'eau. Ne jamais mettre cet appareil dans l'eau.



ATTENTION ! RISQUE DE BRÛLURE. Laisser les accessoires refroidir avant de les détacher de l'appareil après utilisation.



ATTENTION ! Risque d'incendie. NE PAS utiliser de produits inflammables sur les cheveux ou sur l'appareil.

Consulter la figure dans le guide illustré du manuel d'instructions.

Appareil à touches séparées pour le débit d'air (3A) et la température (3B)

Les deux touches servent au réglage séparé du débit d'air et de la température aux niveaux suivants :

Touche débit d'air (3A)

0 = ÉTEINT

1 = débit d'air moyen

2 = débit d'air fort

Touche température (3B)

1 = température basse

2 = température moyenne

3 = température élevée

Touche coup d'air froid (3C)

Si l'appareil est équipé de cette touche, il est possible d'utiliser cette dernière pour fixer la mise en plis.

- En appuyant sur cette touche lorsque l'appareil est allumé, l'air chaud se refroidit et confère une meilleure tenue à la mise en plis.
- Dès que la touche est relâchée, l'appareil génère de nouveau un flux d'air chaud correspondant au niveau sélectionné.

FR

Ionisateur (7) (le cas échéant)

L'appareil est équipé d'un ionisateur qui exploite la technologie ION. Cette fonction s'active automatiquement lors de l'allumage de l'appareil. Le voyant de contrôle (7) indique qu'il fonctionne correctement.

NETTOYAGE ET ENTRETIEN



ATTENTION ! Toujours débrancher l'appareil de la prise électrique avant d'effectuer son nettoyage ou son entretien.



ATTENTION ! S'assurer que toutes les parties nettoyées sont complètement sèches avant de réutiliser l'appareil.

Nettoyage de l'appareil et des accessoires

Si nécessaire, nettoyer l'appareil et les accessoires (diffuseur, convoyeur) avec un chiffon humide. Ne pas utiliser de solvants ou d'autres détergents agressifs ou abrasifs. Dans le cas contraire, ceux-ci risquent d'abîmer sa surface.

Contrôler **régulièrement** l'ouverture d'aspiration de l'appareil et éliminer la poussière et les cheveux qui se sont accumulés.

Nettoyage du filtre d'aspiration (5)

Si l'appareil est muni d'un filtre d'aspiration, effectuer le nettoyage comme suit :

- Ouvrir le couvercle du filtre (5A) comme indiqué sur la figure.
- Nettoyer la partie avant et arrière du filtre (5B) et le couvercle du filtre (5A) avec un chiffon humide.
- Faire sécher complètement les pièces puis les remonter dans l'ordre inverse.

REMARQUE : plus l'environnement d'utilisation du sèche-cheveux est poussiéreux, plus le filtre doit être nettoyé fréquemment.

CONSERVATION



ATTENTION ! Risque d'incendie. Attendre que l'appareil ait complètement refroidi avant de le ranger.



ATTENTION ! NE PAS enrrouler le cordon d'alimentation autour de l'appareil.



AVERTISSEMENT ! Stocker l'appareil en vous assurant qu'aucun objet ne peut accidentellement tomber dessus et l'endommager.

FR

ÉLIMINATION



L'emballage du produit est composé de matériaux recyclables. Il doit être éliminé conformément à la réglementation en vigueur en matière de protection de l'environnement. Conformément à la directive 2012/19/UE relative aux déchets d'équipements électriques et électroniques (DEEE), le symbole de la poubelle barrée reporté sur l'appareil ou sur son emballage indique qu'à la fin de sa vie utile, le produit doit être collecté séparément des autres déchets. L'utilisateur devra donc remettre l'appareil arrivé en fin de vie aux centres communaux appropriés de

collecte sélective des déchets électrotechniques et électroniques. En alternative à la gestion autonome, vous pouvez remettre l'équipement que vous souhaitez éliminer au revendeur au moment de l'achat d'un nouvel équipement de type équivalent. Vous pouvez également remettre gratuitement, sans obligation d'achat, les produits électroniques à éliminer dont les dimensions sont inférieures à 25 cm aux revendeurs de produits électroniques qui possèdent une surface de vente d'au moins 400 m². La collecte sélective appropriée pour l'envoi successif de l'équipement hors service au recyclage, au traitement et à l'élimination compatible avec le respect de l'environnement, contribue à éviter les effets négatifs possibles sur l'environnement et sur la santé et favorise la réutilisation et/ou le recyclage des matériaux constituant l'équipement.



FR

Cet appareil et ses accessoires se recyclent

À DÉPOSER EN MAGASIN



À DÉPOSER EN DÉCHÈTERIE



OU

Points de collecte sur www.quefairedemesdechets.fr



FR

LE TRI + FACILE



PAPERS GRAPHIQUES



ASSISTANCE ET GARANTIE

L'appareil est garanti pour une période de deux ans à partir de la date de livraison. La date reportée sur le reçu/facture fait foi (à condition d'être clairement lisible), à moins que l'acheteur ne prouve que la livraison est

ultérieure.

En cas de défaut du produit antérieur à la date de livraison, la réparation ou le remplacement gratuit de l'appareil est garanti, à moins que l'une des deux solutions ne s'avère être disproportionnée par rapport à l'autre. L'acheteur est tenu de notifier à un Centre d'assistance autorisé le défaut de conformité dans un délai maximum de deux mois à compter de la constatation du défaut.

FR La garantie ne couvre pas toutes les pièces s'avérant défectueuses à cause de :

- a. Dégâts dus au transport ou à des chutes accidentelles,
- b. Installation erronée ou système électrique inadapté,
- c. Réparations ou modifications effectuées par un personnel non autorisé,
- d. Absence ou exécution incorrecte de l'entretien et du nettoyage,
- e. produit et/ou parties du produit sujettes à l'usure et/ou consommables, y compris la réduction du temps d'utilisation des piles liée, le cas échéant, à l'utilisation et au temps.
- f. Non-respect des instructions de fonctionnement de l'appareil, négligence ou manque d'attention lors de l'utilisation,
- g. Câble d'alimentation entortillé ou plié en raison d'un manque de soin ou sur lequel on a tiré,
- h. Présence de cheveux dans la soufflante,
- i. Défaut de nettoyage du filtre de l'entrée d'air froid qui entraîne une surchauffe du moteur,
- j. Chute accidentelle pendant l'utilisation,
- k. Obstruction de l'entrée d'air froid et de la sortie d'air chaud (grille avant et grille arrière),
- l. Utilisation d'accessoires ou de composants d'entretien qui ne sont pas d'origine,
- m. Utilisation de produits chimiques pour nettoyer l'appareil,
- n. Utilisation de laques ou d'autres sprays pendant l'utilisation.

La liste ci-dessus n'est fournie qu'à titre d'exemple et n'est pas exhaustive, car la présente garantie est de toute manière exclue dans toutes **les circonstances dont il est impossible de prouver qu'elles découlent de défauts de fabrication de** l'appareil. La garantie déchoit également en cas d'utilisation impropre de l'appareil et d'usage professionnel.

La société décline toute responsabilité en cas de dommages directs ou indirects causés à des personnes, des biens ou des animaux domestiques suite au non respect de toutes les prescriptions indiquées dans la « Notice d'instructions et de mises en garde » spécifique en matière d'installation, d'utilisation et d'entretien de l'appareil. Les actions contractuelles de garantie vis-à-vis du vendeur font exception.

Modalités d'assistance

La réparation de l'appareil doit être effectuée dans un Centre d'Assistance autorisé. S'il est sous garantie, l'appareil défectueux devra être remis au Centre d'assistance accompagné d'un document fiscal attestant sa date d'achat ou de livraison.

EINLEITUNG

Sehr geehrte Kundin, sehr geehrter Kunde, vielen Dank, dass Sie sich für unser Produkt entschieden haben. Wir sind sicher, dass Sie die Qualität und Zuverlässigkeit des Geräts zu schätzen wissen werden, denn bei seiner Entwicklung und Herstellung stand die Zufriedenheit unserer Kunden stets im Vordergrund. Diese Bedienungsanleitung entspricht der europäischen Norm EN 82079.



WARNUNG! Anweisungen und Warnhinweise für einen sicheren Gebrauch.

Lesen Sie die Bedienungsanleitung und insbesondere die Sicherheitshinweise und Warnungen vor der Inbetriebnahme des Gerätes durch und befolgen Sie sie genau. Bewahren Sie diese Anleitung zusammen mit dem abgebildeten Leitfaden zum späteren Nachschlagen auf. Falls das Gerät an einen anderen Benutzer weitergegeben wird, müssen ihm auch diese Unterlagen übergeben werden.

① HINWEIS: Falls irgendwelche Stellen in dieser Anleitung schwer zu verstehen sind oder Sie Fragen haben, wenden Sie sich bitte vor Benutzung des Gerätes an das Unternehmen. Die Adresse finden Sie auf der letzten Seite.

① HINWEIS: Sehbehinderte können die digitale Version dieser Bedienungsanleitung auf der Website www.tenactagroup.com einsehen.

INHALT

Einleitung	25
Sicherheitshinweise	26
Zeichenerklärung	28
Beschreibung des Geräts und des Zubehörs	28
Verwendung des Zubehörs	28
Gebrauch	29
Reinigung und Wartung	30
Aufbewahrung	30
Entsorgung	31
Kundendienst und Garantie	31
Bebildeter Leitfaden	I
Technische Daten	I

SICHERHEITSHINWEISE

- Nach dem Auspacken überprüfen, ob das Gerät intakt ist, alle im bebilderten Leitfaden gezeigten Teile vorhanden sind und keinerlei Anzeichen für Schäden vorliegen. Im Zweifelsfall sollten Sie das Gerät nicht benutzen, sondern sich an ein autorisiertes Kundendienstzentrum wenden.

DE



VORSICHT! Aufkleber, Etiketten und Ähnliches vor Gebrauch vom Gerät entfernen.



WARNUNG! Erstickungsgefahr. Kinder dürfen die Verpackung nicht als Spielzeug benutzen. Die Plastiktüte außerhalb der Reichweite von Kindern aufbewahren.

- Dieses Gerät darf nur für den Zweck verwendet werden, für den es entwickelt wurde, und zwar als Haartrockner für den Heimgebrauch. Jede andere Verwendung gilt als unsachgemäß und damit als gefährlich.
- Vor dem Anschluss des Gerätes an die Stromversorgung sicherstellen, dass die in den technischen Daten des Gerätes angegebene Spannung und Frequenz jener der Stromversorgung entsprechen. Die Bemessungsdaten sind auf dem Gerät oder der Stromversorgungseinheit, falls vorhanden, angegeben (siehe bebilderten Leitfaden).
- Dieses Gerät kann mit einer Netzfrequenz von 50 Hz oder 60 Hz arbeiten, auf die es sich automatisch einstellt.
- Dieses Gerät kann von Kindern ab 8 Jahren und von Personen mit verminderten körperlichen, sensorischen oder geistigen Fähigkeiten oder mangelnder Erfahrung und Kenntnis benutzt werden, wenn diese beaufsichtigt werden oder Anweisungen zur sicheren Benutzung des Gerätes erhalten und die damit verbundenen Gefahren verstanden haben. Kinder dürfen das Gerät nicht als Spielzeug benutzen. Die Reinigung und die kundenseitige Wartung dürfen nicht

von Kindern vorgenommen werden, es sei denn, sie werden dabei beaufsichtigt.

- ⊗ Das Gerät NICHT mit feuchten Händen oder Füßen oder barfuß benutzen.
- ⊗ NICHT am Netzkabel oder direkt am Gerät ziehen, um den Stecker aus der Steckdose zu ziehen.
- ⊗ Das Gerät NICHT am Netzkabel ziehen oder anheben.
- ⊗ Das Gerät NICHT hoher Luftfeuchtigkeit, Witterungseinflüssen (Regen, Sonne usw.) oder extremen Temperaturen aussetzen.
- ⊗ Das Gerät NICHT unbeaufsichtigt lassen, solange es mit dem Stromnetz verbunden ist.
- Bei Defekten oder Betriebsstörungen das Gerät ausschalten und nicht eigenmächtig eingreifen. Falls Reparaturen nötig sind, wenden Sie sich bitte an ein autorisiertes Kundendienstzentrum.
- Falls das Netzkabel beschädigt sein sollte, muss es von einem autorisierten Kundendienstzentrum ersetzt werden, um allen Risiken vorzubeugen.
- Nach der Verwendung den Stecker des Gerätes aus der Steckdose ziehen, wenn es in einem Badezimmer verwendet wird, da die Nähe zum Wasser auch dann eine Gefahr darstellt, wenn das Gerät ausgeschaltet ist.
- Als zusätzlicher Schutz wird die Installation einer Fehlerstromschutzeinrichtung mit einem Nennreststrom von max. 30 mA (optimal sind 10 mA) im Versorgungsstromkreis des Badezimmers empfohlen. Fragen Sie diesbezüglich einen Elektriker um Rat.

WARNUNG! Dieses Gerät NICHT in der Nähe von Badewannen, Duschen, Waschbecken oder anderen mit Wasser gefüllten Behältern verwenden.

- ⊗ Dieses Gerät darf nicht mit Wasser, anderen Flüssigkeiten, Sprühnebel oder Dampf in Kontakt kommen. Für die Wartung und die Reinigung wird auf die Anweisungen im entsprechenden Kapitel verwiesen.

- Das Gerät darf nur an menschlichem Haar angewandt werden. Das Gerät NICHT an Tieren oder Perücken und Haarteilen aus synthetischem Material anwenden.
 - Den Ansaugfilter NICHT blockieren und immer frei von Staub und Haaren halten.
 - Die Eigenschaften des Geräts sind auf der äußeren Verpackung angegeben.
- DE.** Das Gerät nur zusammen mit den mitgelieferten Aufsätzen verwenden, sie sind wesentliche Bestandteile des Gerätes.

ZEICHENERKLÄRUNG

	Wichtiger Hinweis		Allgemeine Verbote
	Gerät der Schutzklasse II		Anmerkung



Nicht zur Verwendung in der Badewanne, der Dusche oder einem mit Wasser gefüllten Behälter geeignet.

BESCHREIBUNG DES GERÄTS UND DES ZUBEHÖRS

Bitte den bebilderten Leitfaden auf Seite I beachten, um den Packungsinhalt zu überprüfen. Alle Abbildungen befinden sich auf den Innenseiten des Umschlags.

- | | |
|---------------------------|--|
| 1. Technische Daten | 5A Filterdeckel |
| 2. Aufhängeöse | 5B Netz des Filters |
| 3. Einstelltasten | 6. Zubehör |
| 3A Luftstrom-Taste | 6A Styling-Düse |
| 3B Wähler Lufttemperatur | 6B Diffusor (wo vorhanden) |
| 3C Taste Kühler Luftstrom | 7. Kontrollleuchte Ionisator (falls vorhanden) |
| 4. Vorderes Gitter | |
| 5. Ansaugfilter | |

Für die Eigenschaften des Geräts siehe Verpackungsaufdruck. Nur mit dem mitgelieferten Zubehör verwenden.

VERWENDUNG DES ZUBEHÖRS

Dem Haartrockner liegen die oben beschriebenen Zubehörteile bei. Für die Montage das gewünschte Zubehörteil auf die Kupplung an der Vorderseite (4) des Haartrockners drücken, bis es einrastet. Nach dem Gebrauch kann das Zubehör durch kräftiges Ziehen wieder entfernt werden.

Styling-Düse (6A)

Verwenden Sie die Styling-Düse, um den Luftstrom wie gewünscht auf die Haare zu richten.

Diffusor (6B) (falls vorhanden)

Wenn das Gerät mit einem Diffusor ausgestattet ist, verwenden Sie ihn anstelle der Düse, um dem Haar mehr Volumen zu verleihen.

Anwendungstipps:

Verwenden Sie den Diffusor nur bei feuchtem Haar, um natürliche Frisuren oder einen natürlichen Trocknungseffekt zu erzielen:

- Nehmen Sie eine Haarsträhne in die Hand und wickeln Sie sie in den Diffusor. Achten Sie darauf, dass das Haar bis zum Ende eingeführt ist.
- Schalten Sie dann den Haartrockner auf die mittlere Geschwindigkeit und die maximale Temperaturstufe ein und trocknen Sie das Haar.

DE

Für mehr Volumen:

- Schalten Sie den Haartrockner auf die minimale Geschwindigkeit und Temperaturstufe ein.
- Richten Sie den Diffusor direkt auf das Haar und bewegen Sie ihn dann von unten nach oben, als ob Sie die Kopfhaut leicht massieren würden.

WICHTIG: Verwenden Sie nur das Originalzubehör des Geräts.

GEBRAUCH



WARNUNG! Das Gerät darf nicht verwendet werden, wenn es zu Boden gefallen ist oder sichtbare Anzeichen von Schäden aufweist.



WARNUNG! Dieses Gerät NICHT in der Nähe von Badewannen, Duschen, Waschbecken oder anderen mit Wasser gefüllten Behältern verwenden. Das Gerät niemals in Wasser eintauchen.



ACHTUNG! VERBRENNUNGSGEFAHR. Lassen Sie das Zubehör abkühlen, bevor Sie es nach Gebrauch vom Gerät abnehmen.



WARNUNG! Brandgefahr. Keine entflammaren Produkte auf dem Haar oder dem Gerät anwenden.

Siehe Abbildung im bebilderten Leitfaden der Gebrauchsanleitung.
Gerät mit getrennten Tasten für Luftstrom (3A) und Temperatur (3B)

Die zwei Tasten dienen der getrennten Einstellung des Luftstroms und der Temperatur auf folgende Stufen:

Luftstrom-Taste (3A)

0 = AUS

1 = Mittlerer Luftstrom

2 = Starker Luftstrom

Temperatur-Taste (3B)

1 = Niedrige Temperatur

2 = Mittlere Temperatur

3 = Hohe Temperatur

Taste Kalter Luftstoß (3C)

Sollte das Gerät mit einer solchen Taste ausgestattet sein, kann diese dazu benutzt werden, das Styling zu fixieren.

- Wird die Taste bei eingeschaltetem Gerät betätigt, kühlt die warme Luft ab und verleiht dem Haarstyling einen besseren Halt.

DE. Sobald sie wieder losgelassen wird, produziert das Gerät erneut Warmluft entsprechend der gewählten Stufe.

Ionisator (7) (falls vorhanden)

Das Gerät verfügt über einen Ionisator mit ION-Technologie. Diese Funktion wird beim Einschalten des Geräts automatisch aktiviert. Die Kontrollleuchte (7) zeigt den richtigen Betrieb an.

REINIGUNG UND WARTUNG



WARNUNG! Vor der Reinigung oder Wartung das Gerät immer von der Steckdose trennen.



WARNUNG! Sicherstellen, dass alle gereinigten Teile vollständig trocken sind, bevor das Gerät erneut benutzt wird.

Reinigung des Geräts und des Zubehörs

Das Gerät und das Zubehör (Diffusor, Düse), falls notwendig, mit einem feuchten Tuch reinigen. Keine Lösungs- oder andere aggressive Reinigungs- oder Scheuermittel verwenden. Anderenfalls könnte die Oberfläche beschädigt werden.

Regelmäßig die Ansaugöffnung des Geräts kontrollieren und den angesammelten Staub und Haare entfernen.

Reinigung des Ansaugfilters (5)

Ist das Gerät mit einem Ansaugfilter versehen, bei der Reinigung wie folgt vorgehen:

- Filterdeckel (5A) öffnen, wie in der Abbildung zu sehen ist.
- Mit einem feuchten Tuch die Vorder- und Rückseite des Filters (5B) und die Filterkappe (5A) reinigen.
- Die Teile vollständig trocknen lassen und in umgekehrter Reihenfolge wieder montieren.

ⓘ HINWEIS: Je mehr Staub sich am Verwendungsort des Haartrockners befindet, desto häufiger muss der Filter gereinigt werden.

AUFBEWAHRUNG



WARNUNG! Brandgefahr. Vor dem Wegräumen des Geräts warten, bis es vollständig abgekühlt ist.



WARNUNG! Wickeln Sie das Netzkabel NICHT um das Gerät.

DE



WARNUNG! Das Gerät so lagern, dass kein Gegenstand versehentlich in das Gerät eindringen und es beschädigen kann.

ENTSORGUNG



Die Verpackung des Produktes besteht aus recycelbaren Materialien.

Sie ist gemäß den Umweltschutzvorschriften zu entsorgen.



Gemäß der Richtlinie 2012/19/EG über Elektro- und Elektronik-Altgeräte (WEEE) weist das Symbol der durchgestrichenen Mülltonne auf dem Gerät oder auf seiner Verpackung darauf hin, dass das Produkt am Ende seiner Nutzungsdauer getrennt von anderen Abfällen gesammelt werden muss. Deshalb muss der Benutzer das Gerät am

Ende der Lebensdauer den zuständigen Stellen für die getrennte Sammlung von Elektro- und Elektronikschrott zuführen. Wahlweise zur selbständigen Handhabung kann das zu entsorgende Gerät beim Kauf eines neuen, gleichwertigen Geräts an den Händler zurückgegeben werden. Des Weiteren können bei Händlern für elektronische Geräte, die über eine Verkaufsfläche von mindestens 400 m² verfügen, kostenlos und ohne Kaufverpflichtung zu entsorgende elektronische Altgeräte mit Abmessungen unter 25 cm abgegeben werden. Eine angemessene getrennte Sammlung für das anschließende Recycling, die Behandlung und die Entsorgung des Altgeräts, das im Einklang mit dem Umweltschutz steht, trägt dazu bei, mögliche negative Auswirkungen auf Umwelt und Gesundheit zu vermeiden, und fördert die Wiederverwendung und/oder das Recycling der Materialien, aus denen das Gerät besteht.

KUNDENDIENST UND GARANTIE

Für das Gerät wird eine Garantie von zwei Jahren ab Lieferdatum gewährt. Es gilt das Datum auf dem Kaufbeleg/ der Rechnung (sofern es gut lesbar ist),

es sei denn, der Käufer weist nach, dass die Lieferung erst danach erfolgt ist. Sollte das Gerät bereits bei der Lieferung einen Mangel aufweisen, wird die Reparatur oder der Austausch des Geräts kostenlos gewährleistet, es sei denn, eine der beiden Maßnahmen steht in keinem Verhältnis zu der anderen. Der Käufer ist verpflichtet, den Mangel innerhalb von zwei Monaten ab Feststellung einem der autorisierten Kundendienst-Zentren melden.

Von der Garantie ausgeschlossen sind alle Teile, die aufgrund der im Folgenden aufgelisteten Ursachen fehlerhaft sind:

- a. Transportschäden oder unbeabsichtigtes Herunterfallen.
- b. Fehlerhafte Montage oder unsachgemäße elektrische Anlage.
- c. Von nicht autorisiertem Personal ausgeführte Reparaturen bzw. Veränderungen.
- d. Fehlende oder fehlerhaft ausgeführte Wartung und Reinigung.
- e. Produkte und/oder Teile des Produkts, die Verschleiß oder Verbrauch unterliegen, einschließlich der Verringerung der Lebensdauer der Batterien, falls vorhanden, aufgrund der Benutzung oder der vergangenen Zeit.
- f. Nichtbeachtung der Bedienungsanleitung des Geräts, Fahrlässigkeit oder Nachlässigkeit bei der Verwendung.
- g. Aus Nachlässigkeit verdrehtes oder gebogenes Netzkabel.
- h. Haare im Gebläse.
- i. Überhitzung des Motors durch mangelhafte Reinigung des Filters am Kaltlufteinlass.
- j. Herunterfallen des Geräts während des Gebrauchs.
- k. Verstopfung Kaltlufteinlass und Warmluftauslass (vorderes und hinteres Gitter),
- l. Verwendung nicht originaler Zubehör- oder Ersatzteile.
- m. Verwendung von chemischen Produkten zur Reinigung des Geräts.
- n. Verwendung von Haarspray oder anderen Sprays während des Gebrauchs.

Die obige Liste hat lediglich beispielhaften Charakter und ist nicht erschöpfend, da in jedem Fall alle **Umstände, die nicht auf Herstellungsfehler des Geräts beruhen**, von der Garantieleistung ausgeschlossen sind. Die Garantie ist auch in allen Fällen der unsachgemäßen Verwendung des Geräts und bei gewerblicher Nutzung ausgeschlossen.

Es wird keine Haftung für Schäden übernommen, die direkt oder indirekt an Personen, Sachen und Haustieren durch die Nichtbeachtung sämtlicher Anweisungen in "Bedienungsanleitung und Sicherheitshinweise" zur Installation, Verwendung und Wartung des Geräts entstehen können. Hiervon unberührt bleiben vertragliche Gewährleistungsansprüche dem Verkäufer gegenüber.

Kundendienstleistungen

Reparaturen des Geräts müssen von einem autorisierten Kundendienst-Zentrum ausgeführt werden. Sollte ein Garantieanspruch bestehen, muss das defekte Gerät zusammen mit einem Beleg, aus dem das Kauf- oder Lieferdatum hervorgeht, dem Kundendienst-Zentrum überlassen werden.

INTRODUCCIÓN

Apreciado cliente: Gracias por haber elegido nuestro producto. Estamos seguros de que usted podrá apreciar su calidad y fiabilidad, ya que ha sido diseñado y fabricado considerando la satisfacción del cliente. Estas instrucciones de uso respetan la norma europea EN 82079.



¡ADVERTENCIA! Instrucciones y advertencias para un uso seguro.

Antes de utilizar este aparato, lea atentamente las instrucciones de uso y, especialmente, las observaciones y advertencias de seguridad, que se deben respetar. Guarde este manual junto con su guía ilustrativa para consultas futuras. Si el aparato se cediera a otro usuario, asegúrese de entregarlo junto con esta documentación.

ⓘ NOTA: si tiene dificultades para comprender cualquier parte de este manual o le surgen dudas, póngase en contacto con la empresa a través de la dirección indicada en la última página, antes de utilizar el producto.

ⓘ NOTA: las personas con problemas de visión pueden consultar estas instrucciones en formato digital en el sitio web www.tenactagroup.com

ÍNDICE

Introducción.....	33
Advertencias de seguridad.....	34
Referencia de símbolos	36
Descripción del aparato y de los accesorios	36
Utilisation des accessoires	36
Empleo.....	37
Mantenimiento y limpieza.....	38
Conservación	39
Eliminación.....	39
Asistencia y garantía	39
Guía ilustrativa	I
Datos técnicos.....	I

ADVERTENCIAS DE SEGURIDAD

- Tras el desembalaje, asegúrese de que el aparato esté intacto, de que no falte ninguna parte consultando la guía ilustrativa y de que no haya señales de daños. En caso de dudas, no utilice el aparato y póngase en contacto con un centro de asistencia autorizado.

ES



¡ATENCIÓN! Elimine cualquier material de información, tales como sellos, etiquetas, etc. del aparato antes de su uso.



¡ADVERTENCIA! Riesgo de asfixia. Los niños no deben jugar con el embalaje. Mantenga la bolsa de plástico fuera del alcance de los niños.

- Este aparato sólo debe utilizarse para el fin para el que fue proyectado, es decir, como un secador de uso doméstico. Cualquier otro uso se considera no conforme con el uso previsto y por lo tanto peligroso.
- Antes de conectar el aparato a la red eléctrica, asegúrese de que el voltaje y la frecuencia indicados en los datos técnicos del aparato correspondan con los de la red eléctrica. Los datos se encuentran en el aparato o en la fuente de suministro, de haberlos (consulte la guía ilustrativa).
- Este aparato puede funcionar de forma automática a una frecuencia de 50 Hz o 60 Hz.
- Este aparato puede ser utilizado por niños mayores de 8 años y por personas con capacidades físicas, sensoriales o mentales reducidas o sin experiencia ni conocimientos si están vigilados o han sido formados sobre el uso seguro del aparato y son conscientes de los peligros relacionados. Los niños no deben jugar con el aparato. La limpieza y el mantenimiento a cargo del usuario no deben ser realizados por niños sin la debida supervisión.
-  NO utilice el aparato con las manos mojadas, los

pies húmedos o descalzos.

- **⊗ NO tire del cable de alimentación o del aparato para desconectar el enchufe de la toma de corriente.**
- **⊗ NO tire o levante el aparato utilizando el cable de alimentación.**
- **⊗ NO exponga el aparato a la humedad, a los agentes atmosféricos (lluvia, sol, etc.) ni a temperaturas extremas.**
- **⊗ NO deje el aparato sin vigilancia mientras esté conectado a la fuente de alimentación.**
- **Desconecte siempre el aparato de la red eléctrica antes de limpiarlo o realizar el mantenimiento, y cuando no lo use.**
- **Si el aparato se avería o funciona mal, apáguelo y no intervenga. Póngase en contacto con un centro de asistencia técnica autorizado para solicitar cualquier reparación.**
- **Si el cable de alimentación está estropeado, deberá ser sustituido por un centro de asistencia técnica autorizado, para evitar cualquier riesgo.**
- **Cuando el aparato se utiliza en un cuarto de baño, desenchúfelo después de utilizarlo ya que la proximidad del agua representa un peligro incluso cuando el aparato está apagado.**
- **Como protección adicional, se aconseja la instalación de un dispositivo de corriente residual (RCD) con una corriente residual operativa que no exceda de 30 mA (10 mA es ideal) en el circuito eléctrico de suministro del baño. Pida un consejo a su instalador.**

¡ADVERTENCIA! NO utilice este aparato cerca de bañeras, duchas, lavabos u otros receptáculos que contengan agua.

- **Este aparato no debe entrar en contacto con agua, otros líquidos, aerosoles ni vapor. Para cualquier operación de limpieza y mantenimiento, consulte las instrucciones del capítulo correspondiente.**
- **Este aparato solo debe utilizarse con pelo humano.**

NO utilice el aparato en animales, en pelucas ni en extensiones de cabello de material sintético.

- **⊘ NO obstruya el filtro de entrada; manténgalo sin polvo ni cabellos.**
- **Para conocer las características del aparato, consulte la parte exterior del embalaje.**
- **Utilice el aparato solo con los accesorios suministrados, que forman parte esencial del aparato.**

ES

REFERENCIA DE SÍMBOLOS



Advertencia



Prohibición genérica



Aparato de clase II



Nota



No apto para usar en la bañera, en la ducha, o en un recipiente lleno de agua

DESCRIPCIÓN DEL APARATO Y DE LOS ACCESORIOS

Consulte la Guía ilustrativa pág. I para controlar el contenido del embalaje. Todas las figuras se encuentran en las páginas internas de la cubierta.

1. Datos técnicos
2. Anilla de enganche
3. Botones de regulación
 - 3A. Botón de selección del flujo de aire
 - 3B. Botón de selección de la temperatura del aire
 - 3C. Botón del golpe de aire frío
4. Rejilla delantera
5. Filtro de aspiración
 - 5A. Tapa del filtro
 - 5B. Red del filtro
6. Accesorios
 - 6A. Boquilla para peinados
 - 6B. Difusor (si está presente)
7. Indicador luminoso de control del ionizador (si está presente)

Para las características del aparato consulte el empaque exterior. Utilícelo solo con los accesorios suministrados de serie.

UTILISATION DES ACCESSOIRES

El secador de pelo se suministra con los accesorios descritos anteriormente. Para el montaje, presione el accesorio deseado por la parte delantera de enganche (4) del secador hasta introducirlo. Después del uso, puede extraerse tirando de él con fuerza.

Boquilla para peinados (6A)

Utilice la boquilla para peinados para orientar el flujo de aire sobre el cabello como lo desee.

Difusor (6B) (si está presente)

Si el aparato tiene un difusor, úselo en lugar de la boquilla de aire, para darle mayor volumen al cabello.

Sugerencias: Utilice el difusor solo con el cabello húmedo, para obtener peinados naturales o un efecto de secado natural:

- Tome un mechón entre los dedos y enróllelo en el difusor. Asegúrese de introducirlo hasta el extremo.
- Encienda entonces el secador en el nivel medio de velocidad y máximo de temperatura, y seque el cabello.

Para dar más volumen:

- Encienda el secador en el nivel mínimo de velocidad y temperatura.
- Coloque el difusor directamente sobre el cabello y muévelo de abajo hacia arriba, como si estuviera masajeadando ligeramente el cuero cabelludo.

IMPORTANTE: utilice solo los accesorios originales del aparato.

EMPLEO

¡ADVERTENCIA! El aparato no debe utilizarse si ha sufrido caídas o presenta señales visibles de daños.



¡ADVERTENCIA! NO utilice este aparato cerca de bañeras, duchas, lavabos u otros receptáculos que contengan agua. Nunca sumerja el aparato en agua.



¡ATENCIÓN! RIESGO DE QUEMADURAS. Tras el uso, deje enfriar los accesorios antes de desmontarlos.



¡ADVERTENCIA! Riesgo de incendio. NO use productos inflamables en el cabello ni en el aparato.

Consulte la figura de la guía ilustrativa del manual de instrucciones.

Aparato con botones separados para el flujo de aire (3A) y la temperatura (3B)

Los dos botones sirven para la configuración separada del flujo de aire y de la temperatura en los siguientes niveles:

Botón del flujo de aire (3A)

- 0 = APAGADO
- 1 = flujo de aire medio
- 2 = flujo de aire fuerte

Botón de la temperatura (3B)

- 1 = temperatura baja
- 2 = temperatura media
- 3 = temperatura alta

Botón de golpe de aire frío (3C)

Si el aparato dispone de este botón, podrá utilizarse para fijar el peinado.

- Si se presiona este botón con el aparato encendido, el aire caliente se enfría y fija mejor el peinado para que dure más.
- Tan pronto como se suelta el botón, el aparato crea de nuevo un flujo de aire caliente que corresponde al nivel seleccionado.

Ionizador (7) (si está presente)

El aparato dispone de un ionizador, conforme a la tecnología ION. Esta función se activa automáticamente al encender el aparato. El indicador luminoso de control (7) señala el funcionamiento correcto.

ES

MANTENIMIENTO Y LIMPIEZA



¡ADVERTENCIA! Desconecte siempre el aparato de la red de alimentación antes de limpiarlo o realizar el mantenimiento.



¡ADVERTENCIA! Asegúrese de que todas las partes limpiadas se hayan secado completamente antes de volver a utilizar el aparato.

Limpieza del aparato y de los accesorios

Cuando sea necesario, limpie el aparato y los accesorios (difusor, boquilla para peinados) con un paño húmedo. No utilice disolventes u otros detergentes agresivos o abrasivos. De lo contrario, se corre el riesgo de dañar la superficie.

Controle **regularmente** la apertura de aspiración del aparato y quite el polvo y el cabello acumulados.

Limpieza del filtro de aspiración (5)

Si el secador cuenta con filtro de aspiración, límpielo llevando a cabo el siguiente procedimiento:

- Abra la tapa del filtro (5A), como se muestra en la figura.
- Limpie la red (5B) por delante y por detrás, y la tapa del filtro (5A) con un paño húmedo.
- Deje secar bien las piezas y vuelva a montarlas repitiendo los pasos de desmontaje en orden inverso.



NOTA: mientras más polvo haya en el ambiente donde se utiliza el secador de pelo, mayor será la frecuencia con la que hay que limpiar el filtro.

CONSERVACIÓN



¡ADVERTENCIA! Riesgo de incendio. Antes de guardar el aparato, espere hasta que se haya enfriado completamente.



¡ADVERTENCIA! NO enrolle el cable de alimentación alrededor del aparato.



¡ADVERTENCIA! Guarde el aparato de forma que ningún objeto pueda introducirse accidentalmente y dañarlo.

ES

ELIMINACIÓN



El embalaje del aparato se ha realizado con materiales reciclables. Elimine el embalaje respetando las normas de protección medioambiental.



De conformidad con la Directiva 2012/19/UE sobre residuos de aparatos eléctricos y electrónicos (WEEE), el símbolo del contenedor tachado presente en el aparato o en su embalaje indica que el aparato debe eliminarse separado del resto de residuos al final de su vida útil.

El usuario, por tanto, deberá entregar el aparato a un centro autorizado de reciclado de equipos eléctricos y electrónicos. Como alternativa, en lugar de encargarse de la eliminación, el usuario podrá entregarlo al distribuidor al comprar un aparato nuevo equivalente. El usuario puede entregar productos electrónicos que midan menos de 25 cm a vendedores de productos electrónicos que tenga un área de ventas mínima de 400 m² gratuitamente y sin ninguna obligación de compra. Una adecuada recogida selectiva y el siguiente envío del aparato para el reciclaje, el tratamiento y la eliminación ecológica, contribuyen a evitar posibles consecuencias negativas para el medio ambiente y la salud pública, y favorecen el reciclaje de los materiales que componen el aparato.

ASISTENCIA Y GARANTÍA

El aparato cuenta con un período de garantía de dos años a partir de la fecha de entrega. La fecha válida será la indicada en el recibo/factura (siempre que sea legible claramente), a no ser que el comprador pruebe que la entrega fue posterior.

En caso de defecto del producto anterior a la fecha de entrega, se garantiza la reparación o la sustitución del aparato sin gastos, a no ser que una de las dos soluciones resulte desproporcionada respecto de la otra. El comprador tiene el deber de comunicar a un Centro de Asistencia el defecto de conformidad en un plazo de dos meses desde el descubrimiento de dicho defecto.

La garantía no cubre todas las partes que resulten defectuosas por:

- a. daños por transporte o por caídas accidentales,
- b. instalación errónea o instalación eléctrica inadecuada,
- c. reparaciones o cambios realizados por personal no autorizado,
- d. ausencia o incorrecto mantenimiento y limpieza,
- e. producto y/o partes del producto sujetas a desgaste y/o fungibles, incluida la reducción del tiempo de uso de las pilas debida al uso o al tiempo, si están presentes,
- f. incumplimiento de las instrucciones para el funcionamiento del aparato, negligencia o desidia durante el uso.
- g. Cable de alimentación retorcido o doblado por descuido o estirado,
- h. Presencia de cabellos en el ventilador,
- i. Falta de limpieza del filtro de entrada del aire frío, lo que causa el sobrecalentamiento del motor,
- j. Caída accidental durante el uso,
- k. Obstrucción de entrada del aire frío y salida del aire caliente (rejilla delantera y trasera),
- l. Uso de accesorios o componentes de mantenimiento no originales,
- m. Uso de productos químicos para la limpieza del aparato,
- n. Uso de lacas u otro spray durante el uso.

La lista anterior es solo a modo de ejemplo y no es exhaustiva, ya que esta garantía no cubre todas aquellas circunstancias que no dependan de defectos de fabricación del aparato.

Además, la garantía queda excluida en todos los casos de uso inadecuado del aparato y en caso de uso profesional.

La empresa no asume ninguna responsabilidad por posibles daños que puedan afectar directa o indirectamente a personas, objetos o animales domésticos como consecuencia del incumplimiento de todas las indicaciones del "Manual de instrucciones y advertencias" en materia de instalación, uso y mantenimiento del aparato.

Se excluyen las acciones contractuales de garantía en relación con el vendedor.

Modo de asistencia

La reparación del aparato debe realizarse en un Centro de Asistencia autorizado. El aparato defectuoso en garantía deberá enviarse al Centro de Asistencia junto con un documento fiscal en el que figure la fecha de venta o entrega.

INTRODUÇÃO

Prezado cliente, agradecemos pela compra de nosso produto. Temos a certeza de que irá apreciar a sua qualidade e fiabilidade, pois o aparelho foi concebido e fabricado visando a satisfação do cliente. Estas instruções para o uso estão em conformidade com norma europeia EN 82079.



ADVERTÊNCIA! Instruções e avisos para o emprego seguro.

Antes de utilizar este aparelho, leia atentamente as instruções para o uso, principalmente as notas sobre a segurança e as advertências que devem ser respeitadas. Conserve este manual com o respetivo guia ilustrado para que possa ser consultado futuramente. No caso de ceder o aparelho a terceiros, entregar também toda a documentação.

❗ NOTA: Se ao ler este manual algumas partes resultarem difíceis de entender, ou no caso de dúvidas antes de utilizar o produto, contacte a empresa junto à morada indicada na última página.

❗ NOTA: As pessoas com deficiência visual podem consultar estas instruções para uso em formato digital no sítio da Internet www.tenactagroup.com

ÍNDICE

Introdução	41
Avisos sobre a segurança	42
Legenda dos símbolos	44
Descrição do aparelho e dos acessórios.....	44
Emprego dos acessórios.....	44
Emprego	45
Manutenção e limpeza	46
Conservação	46
Eliminação.....	47
Assistência e garantia	47
Guia ilustrado	
Dados técnicos	

AVISOS SOBRE A SEGURANÇA

- Após remover o aparelho de sua embalagem, certifique-se de que esteja intacto e completo, fornecido com as partes ilustradas no guia, e que não haja sinais de danos. Em caso de dúvida, não utilize o aparelho e contacte um Centro de Assistência Autorizado.



CUIDADO! Remova do aparelho todos os materiais com função de comunicação como, por exemplo, rótulos, etiquetas etc. antes do uso.



ADVERTÊNCIA! Risco de asfixia. As crianças não devem brincar com a embalagem. Mantenha o saco plástico fora do alcance de crianças.

- Este aparelho deve ser utilizado apenas para a finalidade para a qual foi concebido, ou seja, como secador de cabelos para uso doméstico. Qualquer outro tipo de uso é considerado não conforme e, portanto, perigoso.
- Antes de ligar o aparelho à rede elétrica, certifique-se de que os parâmetros de tensão e frequência indicados nos dados técnicos do aparelho correspondam aos valores do fornecimento de energia elétrica. A voltagem está indicada no aparelho ou na unidade de suprimento de energia, se houver (consultar o guia ilustrado).
- Este aparelho pode funcionar automaticamente com frequência de 50 Hz ou 60 Hz.
- Este aparelho pode ser utilizado por crianças a partir dos 8 anos e por pessoas com capacidades físicas, mentais e sensoriais reduzidas ou sem experiência e conhecimento sobre o uso do produto se forem supervisionados ou instruídos sobre o uso do aparelho de forma segura e se compreenderem os perigos inerentes ao uso do mesmo. As crianças não devem brincar com o aparelho. As operações de limpeza e manutenção de usuário não devem ser feitas por crianças sem supervisão.

- **⊗ NÃO** utilize o aparelho com as mãos e pés molhados ou descalço.
- **⊗ NÃO** puxe o cabo de alimentação ou o próprio aparelho para retirar a ficha da tomada.
- **⊗ NÃO** puxe ou levante o aparelho pelo cabo de alimentação.
- **⊗ NÃO** exponha o aparelho à humidade, aos agentes climáticos (chuva, sol, etc.) ou temperaturas extremas.
- **⊗ NÃO DEIXAR** o aparelho sem vigilância enquanto está conectado à alimentação elétrica.
- Desligue o aparelho da rede elétrica antes de limpar ou efetuar a manutenção e quando o aparelho não estiver em uso.
- Em caso de defeito ou mau funcionamento do aparelho, desligue-o e não tente repará-lo. Contacte um centro de assistência técnica autorizada para efetuar as devidas reparações.
- Se o cabo de alimentação estiver danificado, deverá ser substituído por um centro de assistência técnica autorizado de modo a prevenir todos os riscos.
- Quando o aparelho for utilizado em uma casa de banho desligue-o após o uso, pois a proximidade da água representa um perigo mesmo quando o aparelho estiver desligado.
- Para proteção adicional, é aconselhável instalar um dispositivo de corrente residual (RCD) com taxa de corrente residual não superior a 30 mA (10 mA, como valor ideal) no circuito elétrico da casa de banho. Solicite informações ao seu instalador para que o aconselhe.

ADVERTÊNCIA! NÃO utilize este aparelho nas proximidades de banheiras, duches, pias ou outros recipientes que contenham água.

- Evite que este aparelho entre em contacto com água, outros líquidos, spray ou vapor. Para todas as operações de limpeza e manutenção, consulte as instruções no respetivo capítulo.
- O aparelho só deve ser utilizado para cabelos humanos.

NÃO utilize o aparelho em animais, perucas ou cabelos sintéticos postiços.

- **NÃO OBSTRUA a entrada do filtro e mantenha-o sem pó e cabelos.**
- **Consulte a embalagem externa para conhecer as características do aparelho.**
- **Utilize o aparelho apenas com os acessórios fornecidos, que são suas partes essenciais.**

LEGENDA DE SÍMBOLOS

PT



Advertência



Proibição genérica



Aparelho de classe II



Nota



Não adequado para ser usado na banheira, duche ou em um recipiente cheio de água

DESCRIÇÃO DO APARELHO E DOS ACESSÓRIOS

Consultar o Guia ilustrado pág. 1 para controlar o conteúdo da embalagem. Todas as figuras encontram-se nas páginas internas da capa.

1. Dados técnicos
2. Orifício para pendurar
3. Teclas de regulação
 - 3A Tecla de seleção do fluxo de ar
 - 3B Tecla de seleção da temperatura do ar
 - 3C Tecla de jato de ar frio
4. Grelha dianteira
5. Filtro de aspiração
 - 5A Tampa do filtro
 - 5B Rede do filtro
6. Acessórios
 - 6A Direcionador para a modelagem
 - 6B Difusor (se houver)
7. Indicador luminoso ionizador (se houver)

Para as características do aparelho, referir-se à embalagem externa. Utilizar somente com os acessórios fornecidos.

EMPREGO DOS ACESSÓRIOS

O secador de cabelos está equipado com os acessórios acima descritos. Para a montagem, pressionar o acessório desejado na parte frontal de encaixe (4) do secador de cabelos até que seja inserido. Para retirá-los após o uso, puxá-los com força.

Direcionador para a modelagem (6A)

Utilizar o direcionador para a modelagem para orientar o jato de ar nos cabelos como desejado.

Difusor (6B) (se houver)

Se o aparelho for dotado de difusor, usá-lo no lugar do direcionador

para proporcionar mais volume aos cabelos.

Sugestões: Utilizar o difusor somente com os cabelos húmidos, para obter penteados naturais ou um efeito de secagem natural:

- Segurar uma madeixa com a mão e enrolá-la no difusor. Certificar-se de que os cabelos estejam inseridos até a ponta.
- Ligar, então, o secador de cabelos no nível médio de velocidade e temperatura máxima e secar os cabelos.

Para aumentar o volume:

- Ligar o secador de cabelos no nível mínimo de velocidade e temperatura.
- Colocar o difusor diretamente sobre os cabelos e movê-lo de baixo para cima, como se fosse para massagear levemente o couro cabeludo.

IMPORTANTE: utilizar somente os acessórios originais do aparelho.

EMPREGO

PT



ADVERTÊNCIA! Este aparelho não deve ser utilizado em caso de quedas ou se houver sinais visíveis de danos.



ADVERTÊNCIA! NÃO utilize este aparelho nas proximidades de banheiras, duchas, pias ou outros recipientes que contenham água. Nunca coloque o aparelho em água.



ATENÇÃO! PERIGO DE QUEIMADURA. Deixar esfriar os acessórios antes de removê-los do aparelho depois da utilização.



ADVERTÊNCIA! Risco de incêndio. NÃO USAR produtos inflamáveis no cabelo ou no aparelho.

Consultar a figura no guia ilustrado do manual de instruções.

Aparelho com teclas separadas para o fluxo de ar (3A) e para a temperatura (3B)

As duas teclas são utilizadas para selecionar separadamente o fluxo do ar e a temperatura nos seguintes níveis:

Tecla para o fluxo de ar (3A)

0 = DESLIGADO

1 = fluxo de ar médio

2 = fluxo de ar forte

Tecla para a temperatura (3B)

1 = temperatura baixa

2 = temperatura média

3 = temperatura alta

Tecla para jato de ar frio (3C)

Se o aparelho for provido desta tecla, pode ser utilizada para fixar a modelagem.

- Quando esta tecla é pressionada com o aparelho ligado, o ar quente é arrefecido e o penteado torna-se mais duradouro.
- Quando a tecla é liberada, o aparelho produz novamente um fluxo de ar quente, correspondente ao nível selecionado.

Ionizador (7) (se houver)

O aparelho é dotado de ionizador com base na tecnologia ION. Esta função ativa-se automaticamente quando o aparelho é ligado. O indicador luminoso de controlo (7) indica o correto funcionamento.

MANUTENÇÃO E LIMPEZA



ADVERTÊNCIA! Desconectar sempre a ficha da tomada elétrica antes de efetuar a limpeza ou a manutenção.



ADVERTÊNCIA! Certifique-se de que todas as peças limpas estejam completamente secas antes de utilizar o aparelho.

Limpeza do aparelho e dos acessórios

Limpar o aparelho e os acessórios (difusor, bocal direcionador) com um pano húmido, se necessário. Não utilizar solventes ou outros tipos de detergentes agressivos ou abrasivos. Caso contrário, a superfície pode ser danificada.

Controlar **regularmente** a abertura de aspiração do aparelho e remover o pó e os cabelos acumulados.

Limpeza do filtro de aspiração (5)

Se o aparelho for dotado de filtro de aspiração, seguir as instruções abaixo para limpá-lo:

- Abrir a tampa do filtro (5A), como indicado na figura.
- Limpar com um pano húmido a parte dianteira e traseira da rede (5B) e a tampa do filtro (5A).
- Secar completamente as peças e realizar a montagem invertendo a sequência descrita acima.

ⓘ NOTA: quanto mais pó houver no ambiente em que se utiliza o secador de cabelos, maior deverá ser a frequência de limpeza.

CONSERVAÇÃO



ADVERTÊNCIA! Risco de incêndio. Aguarde até que o aparelho esfrie completamente antes de guardá-lo.



ADVERTÊNCIA! Não enrole o cabo de alimentação ao redor do aparelho.



ATENÇÃO! Guarde o aparelho num local onde nenhum objeto o possa atingir acidentalmente e danificá-lo.

ELIMINAÇÃO



A embalagem do aparelho é feita com materiais recicláveis. Elimine-a em conformidade com as normas de proteção ambiental.



Nos termos da Diretiva 2012/19 /UE relativa aos equipamentos elétricos e eletrônicos (WEEE), o símbolo do bidão cruzado no aparelho ou em sua embalagem indica que o produto deve ser eliminado separadamente dos outros resíduos no final de sua vida útil.

Portanto, o usuário deve levar o aparelho a um centro de reciclagem adequado para equipamentos elétricos e eletrônicos. Como alternativa, ao invés de eliminá-lo, o aparelho pode ser entregue ao revendedor no momento da compra de um produto equivalente. O utilizador pode entregar os produtos eletrônicos com menos de 25 cm, gratuitamente e sem obrigação de compra, a revendedores com área de vendas de, pelo menos, 400 m². A adequada recolha diferenciada para o sucessivo procedimento de desmantelamento do aparelho para reciclagem, que inclui tratamento e eliminação ecológica, contribui a evitar efeitos adversos ao ambiente e à saúde e promove a reciclagem e reutilização de materiais com os quais o aparelho é composto.

ASSISTÊNCIA E GARANTIA

O aparelho é garantido por um período de dois anos a partir da data de entrega. Será considerada a data da nota fiscal/fatura (se estiver claramente legível) exceto no caso em que o cliente comprovar que a entrega foi feita posteriormente.

Em caso de defeito do produto preexistente à data de entrega, é garantida a reparação ou a substituição gratuita do aparelho, exceto quando uma dessas soluções for considerada inapropriada. O comprador tem a obrigação de comunicar ao Centro de Assistência autorizado o defeito de conformidade no prazo de dois meses a partir da identificação do defeito.

A garantia não oferece cobertura a nenhuma das partes que apresentarem defeitos causados por:

- a. danos causados durante o transporte ou por quedas acidentais;
- b. instalação incorreta ou inadequações no sistema elétrico;
- c. reparações ou modificações efetuadas por pessoal não autorizado;
- d. manutenção ou limpeza escassa ou não efetuada corretamente;
- e. produto e ou partes de produto sujeitos ao desgaste e/ou consumíveis, incluindo a redução do tempo de uso das baterias devido à utilização, se houver,
- f. inobservância das instruções para o funcionamento do aparelho, negligência ou omissões durante o uso,
- g. Cabo de alimentação torcido ou dobrado por negligência ou puxado,
- h. Presença de cabelos na ventoinha,
- i. Falta de limpeza do filtro de entrada do ar frio que causa sobreaquecimento do motor,
- j. Queda acidental durante o uso,
- k. Obstrução da entrada de ar frio e saída de ar quente (grelha dianteira e traseira),
- l. Utilização de acessórios ou componentes de manutenção não originais,
- m. Utilização de produtos químicos para a limpeza do aparelho,
- n. Utilização de lacas ou outros tipos de sprays durante o uso.

A lista acima indicada é meramente exemplificativa e não exaustiva e a garantia não terá validade em todos os casos em que não houver comprovação do defeito de fabricação do aparelho.

Além disso, a garantia não é aplicável em todos os casos de uso impróprio do aparelho e em caso de uso profissional.

Exime-se de qualquer responsabilidade por eventuais danos diretos ou indiretos causados a pessoas, objetos e animais domésticos decorrentes do não cumprimento de todas as prescrições indicadas no respectivo “Manual de Instruções e avisos” no que se refere à instalação, ao uso e à manutenção do aparelho.

Isso sem prejudicar as ações contratuais de garantia relativas ao vendedor.

Modalidade de assistência

A reparação do aparelho deve ser efetuada em um Centro de Assistência autorizado. O aparelho defeituoso, se estiver no prazo de garantia, deverá ser entregue ao Centro de Assistência juntamente com um documento fiscal que comprove a data da compra.

ΕΙΣΑΓΩΓΗ

Αγαπητέ πελάτη, σας ευχαριστούμε που επιλέξατε το προϊόν μας. Είμαστε βέβαιοι ότι θα εκτιμήσετε την ποιότητα και αξιοπιστία του εφόσον σχεδιάστηκε και κατασκευάστηκε για την ικανοποίηση του πελάτη. Αυτές οι οδηγίες χρήσης συμμορφώνονται με το ευρωπαϊκό πρότυπο EN 82079.



ΠΡΟΕΙΔΟΠΟΙΗΣΗ! Οδηγίες και προειδοποιήσεις για ασφαλή χρήση.

Πριν χρησιμοποιήσετε αυτή τη συσκευή, διαβάστε προσεκτικά τις οδηγίες χρήσης και συγκεκριμένα τις υποδείξεις ασφαλείας και προειδοποιήσεις που θα πρέπει να εφαρμόζονται. Κρατήστε το εγχειρίδιο αυτό μαζί με τον εικονογραφημένο οδηγό για μελλοντική χρήση. Αν πρέπει να μεταβιβάσετε τη συσκευή σε άλλο χρήστη, βεβαιωθείτε ότι υπάρχει επίσης και η παρούσα τεκμηρίωση.

EL

❗ ΣΗΜΕΙΩΣΗ: αν είναι δύσκολη η κατανόηση κάποιου μέρους του εγχειριδίου αυτού ή υπάρχουν αμφιβολίες, επικοινωνήστε με την εταιρεία στη διεύθυνση που υποδεικνύεται στην τελευταία σελίδα πριν χρησιμοποιήσετε το προϊόν.

❗ ΣΗΜΕΙΩΣΗ: άτομα με μειωμένη όραση μπορούν να συμβουλευτούν τις παρούσες οδηγίες χρήσης στην ψηφιακή μορφή στην ιστοσελίδα www.tenactagroup.com

ΠΕΡΙΕΧΟΜΕΝΑ

Εισαγωγή	49
Προειδοποιήσεις για την ασφαλεία	50
Λεζάντα συμβολών	52
Περιγραφή της συσκευής και των εξαρτημάτων	52
Χρήση των αξεσουάρ	52
Χρήση	53
Καθαρισμός και συντήρηση	54
Αποθήκευση	54
Διαθεση	55
Τεχνική υποστήριξη και εγγυηση	55
Επεξηγηματικός οδηγός	I
Τεχνικά στοιχεία	I

ΕΠΙΣΗΜΑΝΣΕΙΣ ΑΣΦΑΛΕΙΑΣ

- Μετά την αποσυσκευασία, βεβαιωθείτε ότι η συσκευή είναι ακέραιη, πλήρης με όλα τα εξαρτήματά της όπως φαίνεται στον επεξηγηματικό οδηγό και χωρίς σημάδια ζημιάς. Αν έχετε κάποιες αμφιβολίες, μην χρησιμοποιείτε τη συσκευή και επικοινωνήστε με ένα εξουσιοδοτημένο κέντρο τεχνικής βοήθειας.



ΠΡΟΣΟΧΗ! Αφαιρέστε όλα τα υλικά επικοινωνίας όπως ετικέτες, σημάσεις κλπ. από τη συσκευή πριν τη χρησιμοποιήσετε.



ΠΡΟΕΙΔΟΠΟΙΗΣΗ! Κίνδυνος ασφυξίας. Τα παιδιά δεν πρέπει να παίζουν με τη συσκευασία. Κρατήστε την πλαστική σακούλα μακριά από τα παιδιά.

- Η παρούσα συσκευή πρέπει να χρησιμοποιείται μόνο για το σκοπό που σχεδιάστηκε, δηλαδή ως σεσουάρ μαλλιών οικιακής χρήσης. Οποιαδήποτε άλλη χρήση που δεν συμμορφώνεται με την προβλεπόμενη χρήση θεωρείται επικίνδυνη.
- Πριν συνδέσετε τη συσκευή με το ηλεκτρικό δίκτυο, βεβαιωθείτε ότι η τάση και συχνότητα που υποδεικνύονται στα τεχνικά στοιχεία της συσκευής αντιστοιχούν σε εκείνα του ηλεκτρικού δικτύου. Η απόδοση είναι πάνω στη συσκευή ή στη μονάδα ηλεκτρικής τροφοδοσίας, αν υπάρχει (δείτε τον εικονογραφημένο οδηγό).
- Η συσκευή αυτή μπορεί να λειτουργεί αυτόματα σε συχνότητα 50 Hz ή 60 Hz.
- Η συσκευή αυτή μπορεί να χρησιμοποιηθεί από παιδιά ηλικίας 8 ετών και άνω και από άτομα με μειωμένες σωματικές, αισθητηριακές ή πνευματικές ικανότητες ή έλλειψη εμπειρίας και γνώσης αν επιβλέπονται ή καθοδηγούνται σχετικά με την ασφαλή χρήση της συσκευής και κατανοούν τους κινδύνους που ενυπάρχουν. Τα παιδιά δεν πρέπει να παίζουν με τη συσκευή. Ο καθαρισμός και η συντήρηση δεν πρέπει να γίνεται από παιδιά χωρίς επίβλεψη.
-  ΜΗΝ χρησιμοποιείτε τη συσκευή με βρεγμένα χέρια,

υγρά ή γυμνά πόδια.

- ⊗ ΜΗΝ τραβάτε το ηλεκτρικό καλώδιο ή τη συσκευή για να βγάλετε το φως από την πρίζα.
- ⊗ ΜΗΝ τραβάτε ή ανασηκώνετε τη συσκευή από το ηλεκτρικό καλώδιο.
- ⊗ ΜΗΝ εκθέτετε τη συσκευή σε υγρασία, στις επιπτώσεις του καιρού (βροχή, ήλιο, κλπ.) ή σε ακραίες θερμοκρασίες.
- ⊗ ΜΗΝ αφήνετε τη συσκευή αφύλακτη ενώ είναι συνδεδεμένη στο ρεύμα.
- Αποσυνδέετε πάντα τη συσκευή από το ηλεκτρικό ρεύμα πριν τον καθαρισμό ή τη συντήρηση και αν δεν τη χρησιμοποιείτε.
- Αν η συσκευή έχει υποστεί ζημιά ή δυσλειτουργεί, απενεργοποιήστε τη και μην την παραβιάζετε. Επικοινωνήστε με ένα εξουσιοδοτημένο κέντρο τεχνικής υποστήριξης για τις οποιεσδήποτε επισκευές.
- Αν έχει καταστραφεί το ηλεκτρικό καλώδιο πρέπει να αντικαθίσταται από ένα εξουσιοδοτημένο κέντρο τεχνικής υποστήριξης, ούτως ώστε να εξαλείφεται κάθε κίνδυνος.
- Όταν χρησιμοποιείτε τη συσκευή στο μπάνιο, αποσυνδέετε τη μετά τη χρήση εφόσον η παρουσία νερού αποτελεί κίνδυνο ακόμα και αν είναι αποσυνδεδεμένη η συσκευή.
- Για επιπλέον προστασία, συνίσταται η εγκατάσταση στο ηλεκτρικό κύκλωμα τροφοδοσίας του μπάνιου μιας συσκευής με ονομαστικό υπολειμματικό ρεύμα λειτουργίας (RCD) που δεν υπερβαίνει τα 30 mA (ιδανικό 10 mA). Συμβουλευτείτε τον τεχνικό εγκατάστασης.

ΠΡΟΕΙΔΟΠΟΙΗΣΗ! ΜΗΝ χρησιμοποιείτε τη συσκευή κοντά σε μπανιέρες, ντους, λεκάνες ή άλλα δοχεία με νερό.

- Η συσκευή αυτή δεν πρέπει να έρχεται σε επαφή με νερό, άλλα υγρά, σπρέι, ατμό. Για κάθε εργασία καθαρισμού και συντήρησης ανατρέξτε στις οδηγίες του σχετικού κεφαλαίου.
- Η συσκευή πρέπει να χρησιμοποιείτε μόνο για την ανθρώπινη τρίχα. ΜΗΝ χρησιμοποιείτε τη συσκευή σε ζώα ή σε περούκες και εξαρτήματα μαλλιών από συνθετικό υλικό.
- ΜΗΝ μπλοκάρετε το φίλτρο πρόσληψης και να το κρατάτε

πάντα ελεύθερο από σκόνη και μαλλιά.

- Δείτε την εξωτερική συσκευασία για τα χαρακτηριστικά της συσκευής.
- Χρησιμοποιήστε τη συσκευή μόνο με τα εξαρτήματα που παρέχονται τα οποία αποτελούν ένα ουσιαστικό μέρος της συσκευής.

ΛΕΞΑΝΤΑ ΣΥΜΒΟΛΩΝ



Προειδοποίηση



Γενική απαγόρευση



Συσκευή κατηγορίας II



Σημείωση

EL



Ακατάλληλο για χρήση στην μπανιέρα, στο ντους ή σε δοχείο γεμάτο νερό

ΠΕΡΙΓΡΑΦΗ ΤΗΣ ΣΥΣΚΕΥΗΣ ΚΑΙ ΤΩΝ ΕΞΑΡΤΗΜΑΤΩΝ

Δείτε τον επεξηγηματικό οδηγό παράγγ. I για να ελέγξετε το περιεχόμενο της συσκευασίας. Όλες οι εικόνες βρίσκονται στις εσωτερικές σελίδες του εξώφυλλου.

1. Τεχνικά στοιχεία
2. Κρίκος γάντζου
3. Πλήκτρα ρύθμισης
 - 3A. Πλήκτρο επιλογής ροής αέρα
 - 3B. Πλήκτρο επιλογής θερμοκρασίας αέρα
 - 3C. Πλήκτρο ρίψης κρύου αέρα
4. Μπροστινό πλέγμα
5. Φίλτρο αναρρόφησης
 - 5A. Κάλυμμα φίλτρου
 - 5B. Μικρό δίχτυ φίλτρου
6. Αξεσουάρ
 - 6A. Μηχανικός μεταφορέας για styling
 - 6B. Διαχύτης(όπου υπάρχει)
7. Λυχνία ελέγχου ιονιστή (όπου υπάρχει)

Για τα χαρακτηριστικά της συσκευής, ανατρέξτε στην εξωτερική συσκευασία. Χρησιμοποιείτε το αποκλειστικά με τα αξεσουάρ που υπάρχουν.

ΧΡΗΣΗ ΤΩΝ ΑΞΕΣΟΥΑΡ

Το σεσουάρ μαλλιών είναι εξοπλισμένο με τα αξεσουάρ που αναφέρονται παραπάνω.

Για τη συναρμολόγηση, πατήστε το αξεσουάρ που θέλετε στο μπροστινό μέρος του γάντζου (5) του σεσουάρ μαλλιών μέχρι να τοποθετηθεί. Μετά τη χρήση, μπορείτε να τα αφαιρέσετε τραβώντας τα με δύναμη.

Μηχανικός μεταφορέας για styling (6A)

Χρησιμοποιείτε το μηχανικό μεταφορέα για styling έως ότου προσανατολίσετε τη ρίψη του αέρα στα μαλλιά όπως θέλετε.

Διαχύτης(6B) (όπου υπάρχει)

Αν η συσκευή είναι εξοπλισμένη με διαχύτη, χρησιμοποιήστε τον

αντί του μεταφορέα για να έχετε μεγαλύτερο όγκο στα μαλλιά.

Προτάσεις: Χρησιμοποιείτε το διαχύτη μόνο σε υγρά μαλλιά για να έχετε φυσικά χτενίσματα ή ένα αποτέλεσμα φυσικού στεγνώματος:

- Πάρτε μια τούφα μαλλιών και τυλίξτε την στο διαχύτη. Βεβαιωθείτε ότι τα μαλλιά έχουν εισέλθει έως και το πιο ακραίο σημείο.
- Ενεργοποιήστε επομένως το σεσουάρ μαλλιών στο μεσαίο επίπεδο ταχύτητας και στο ανώτατο της θερμοκρασίας και στεγνώστε τα μαλλιά.

Για περισσότερο όγκο:

- Ενεργοποιήστε το σεσουάρ μαλλιών στο ελάχιστο επίπεδο ταχύτητας και θερμοκρασίας.
- Τοποθετήστε το διαχύτη απευθείας στα μαλλιά μετακινώντας τον από κάτω προς τα πάνω σαν να κάνετε ελαφρύ μασάζ στο τριχωτό της κεφαλής.

ΣΗΜΑΝΤΙΚΟ: χρησιμοποιήστε μόνο τα γνήσια αξεσουάρ της συσκευής.

ΧΡΗΣΗ



ΠΡΟΕΙΔΟΠΟΙΗΣΗ! Η συσκευή δεν πρέπει να χρησιμοποιείται αν έχει υποστεί πτώση ή αν υπάρχουν ορατά σημάδια ζημιάς.



ΠΡΟΕΙΔΟΠΟΙΗΣΗ! ΜΗΝ χρησιμοποιείτε τη συσκευή κοντά σε μπανιέρες, ντους, λεκάνες ή άλλα δοχεία με νερό. Μην τοποθετείτε ποτέ τη συσκευή στο νερό.



ΠΡΟΣΟΧΗ! ΚΙΝΔΥΝΟΣ ΕΓΚΑΥΜΑΤΩΝ. Αφήστε να κρυσώσουν τα αξεσουάρ πριν τα αφαιρέσετε από τη συσκευή μετά τη χρήση.



ΠΡΟΕΙΔΟΠΟΙΗΣΗ! Κίνδυνος πυρκαγιάς. ΜΗΝ χρησιμοποιείτε εύφλεκτα προϊόντα για τα μαλλιά ή τη συσκευή.

Συμβουλευτείτε την εικόνα στον επεξηγηματικό οδηγό του εγχειριδίου των οδηγιών.

Συσκευή με ξεχωριστά πλήκτρα για τη ροή του αέρα (3A) και για τη θερμοκρασία (3B)

Τα δύο πλήκτρα χρησιμεύουν για την ξεχωριστή ρύθμιση της ροής του αέρα και της θερμοκρασίας στα εξής επίπεδα:

Πλήκτρο ροής αέρα (3A)

0 = ΑΠΕΝΕΡΓΟΠΟΙΗΜΕΝΟ

1 = μεσαία ροή αέρα

2 = δυνατή ροή αέρα

Πλήκτρο θερμοκρασίας (3B)

1 = θερμοκρασία χαμηλή

2 = μεσαία θερμοκρασία

3 = θερμοκρασία υψηλή

Πλήκτρο ρίψης κρούς αέρα (3C)

Αν η συσκευή είναι εξοπλισμένη με αυτό το πλήκτρο, αυτό μπορεί να χρησιμοποιηθεί για να καθορίσει το χτένισμα.

- Αν πατήσετε το πλήκτρο αυτό με τη συσκευή αναμμένη, ο θερμός αέρα κρύνει και προσδίδει ένα καλύτερο κράτημα στο χτένισμα.
- Αμέσως μόλις ελευθερώσετε το πλήκτρο, η συσκευή δημιουργεί και πάλι μια ροή θερμού αέρα αντίστοιχη με το επίπεδο που έχετε επιλέξει.

Ιονιστής (7) (όπου υπάρχει)

Η συσκευή είναι εξοπλισμένη με ιονιστή σύμφωνα με την τεχνολογία ION. Τέτοιου είδους λειτουργία ενεργοποιείται αυτόματα με την έναυση της συσκευής. Η λυχνία ελέγχου (7) δείχνει τη σωστή λειτουργία.

ΚΑΘΑΡΙΣΜΟΣ ΚΑΙ ΣΥΝΤΗΡΗΣΗ

ΕΛ



ΠΡΟΕΙΔΟΠΟΙΗΣΗ! Αποσυνδέετε πάντα τη συσκευή από το δίκτυο τροφοδοσίας πριν τις εργασίες καθαρισμού ή συντήρησης.



ΠΡΟΕΙΔΟΠΟΙΗΣΗ! Βεβαιωθείτε ότι όλα τα μέρη που έχουν καθαριστεί είναι εντελώς στεγνά πριν χρησιμοποιήσετε τη συσκευή.

Καθαρισμός της συσκευής και των αξεσουάρ

Καθαρίστε αν είναι απαραίτητο τη συσκευή και τα αξεσουάρ (διαχύτη, μηχανικό μεταφορέα) με ένα υγρό πανί. Μη χρησιμοποιείτε διαλύτες ή άλλα σκληρά ή διαβρωτικά καθαριστικά. Σε αντίθετη περίπτωση, μπορεί να κάνετε ζημιά στην επιφάνεια.

Ελέγχετε **τακτικά** το στόμιο αναρρόφησης της συσκευής και αφαιρείτε τη σκόνη και τα μαλλιά που έχουν συσσωρευτεί.

Καθαρισμός του φίλτρου αναρρόφησης (5)

Αν η συσκευή είναι εξοπλισμένη με φίλτρο αναρρόφησης, για τον καθαρισμό προχωρήστε ως εξής:

- Ανοίξτε το κάλυμμα του φίλτρου (5A), όπως φαίνεται στην εικόνα.
- Καθαρίζετε με ένα υγρό πανί το μπροστινό και πίσω μέρος του μικρού διχτυού (5B) και το κάλυμμα του φίλτρου (5A).
- Στεγνώστε πλήρως τα μέρη και συναρμολογήστε τα εκ νέου με την αντίστροφη σειρά.



ΣΗΜΕΙΩΣΗ: όσο περισσότερη σκόνη υπάρχει στο περιβάλλον όπου χρησιμοποιείται το σεσουάρ μαλλιών, τόσο μεγαλύτερη είναι και η συχνότητα με την οποία πρέπει να καθαρίζετε το φίλτρο.

ΑΠΟΘΗΚΕΥΣΗ



ΠΡΟΕΙΔΟΠΟΙΗΣΗ! Κίνδυνος πυρκαγιάς. Περιμένετε μέχρι να κρύνει η συσκευή πριν την αποθηκεύσετε.



ΠΡΟΕΙΔΟΠΟΙΗΣΗ! ΜΗΝ τυλίγεται το καλώδιο τροφοδοσίας γύρω από τη συσκευή.



ΠΡΟΕΙΔΟΠΟΙΗΣΗ! Αποθηκεύστε τη συσκευή έτσι ώστε κανένα αντικείμενο να μην εισέλθει κατά λάθος σε αυτήν και προκαλέσει βλάβη.

ΑΠΟΡΡΙΨΗ



Η συσκευασία της συσκευής αποτελείται από ανακυκλώσιμα υλικά. Απορρίψτε τη συσκευασία σύμφωνα με τα πρότυπα για την προστασία του περιβάλλοντος.



Σύμφωνα με την οδηγία 2012/19/ΕΕ σχετικά με τα απόβλητα ηλεκτρικού και ηλεκτρονικού εξοπλισμού (ΑΗΗΕ), το σύμβολο του διαγραμμένου κάδου πάνω στη συσκευή ή τη συσκευασία της δείχνει ότι το προϊόν πρέπει να απορρίπτεται χωριστά από τα άλλα απόβλητα στο τέλος της ωφέλιμης ζωής του.

EL

Ωστόσο ο χρήστης πρέπει να παραδίδει τη συσκευή σε ένα κατάλληλο κέντρο ανακύκλωσης ηλεκτρικού και ηλεκτρονικού εξοπλισμού. Εναλλακτικά, αντί του χειρισμού των αποβλήτων, ο χρήστης μπορεί να παραδώσει τη συσκευή στο κατάστημα λιανικής πώλησης κατά την αγορά μιας νέας, ισοδύναμης συσκευής. Ο χρήστης μπορεί να παραδώσει ηλεκτρονικά προϊόντα με διαστάσεις μικρότερες από 25 cm στα καταστήματα λιανικής πώλησης ηλεκτρονικών προϊόντων που έχουν εμβαδόν πώλησης τουλάχιστον 400 m² δωρεάν και χωρίς καμιά υποχρέωση. Η κατάλληλη διαχωρισμένη συλλογή για τη μετέπειτα διαδικασία της ανακύκλωσης της εκτός λειτουργίας συσκευής, που περιλαμβάνει την επεξεργασία και τη φιλική προς το περιβάλλον διάθεση προλαμβάνει τις αρνητικές επιπτώσεις στο περιβάλλον και στην υγεία και προωθεί την επαναχρησιμοποίηση ή/και ανακύκλωση των υλικών της συσκευής.

ΥΠΟΣΤΗΡΙΞΗ ΚΑΙ ΕΓΓΥΗΣΗ

Η συσκευή έχει εγγύηση για μια περίοδο δύο ετών από την ημερομηνία της παράδοσης. Λάβετε ως σημείο αναφοράς την ημερομηνία που αναγράφεται στην απόδειξη/τιμολόγιο (με την προϋπόθεση ότι είναι ευανάγνωστο), εκτός αν ο αγοραστής δεν αποδείξει ότι η παράδοση είναι μεταγενέστερη.

Σε περίπτωση ελαττώματος του προϊόντος που προηγείται της ημερομηνίας παράδοσης, είναι εγγυημένη η επισκευή ή αντικατάσταση χωρίς επιβάρυνση της συσκευής, εκτός αν ένα από τα διορθωτικά μέτρα είναι δυσανάλογο του άλλου. Ο αγοραστής οφείλει να καταγγείλει σε ένα εξουσιοδοτημένο κέντρο τεχνικής υποστήριξης την έλλειψη συμμόρφωσης εντός δύο μηνών από την ανακάλυψη του ελαττώματος.

Δεν καλύπτονται από την εγγύηση όλα τα μέρη που μπορεί να

αποδειχθούν ελαττωματικά εξαιτίας:

- a. ζημιών κατά τη μεταφορά ή τυχαίων πτώσεων.
- b. εσφαλμένης εγκατάστασης ή ακαταλληλότητας του ηλεκτρικού συστήματος,
- c. επισκευών ή τροποποιήσεων που έγιναν από μη εξουσιοδοτημένο προσωπικό,
- d. βλάβης ή κακή συντήρησης και καθαρισμού,
- e. Προϊόντα ή/και μέρη του προϊόντος που υπόκεινται σε φθορά ή/και είναι αναλώσιμα, συμπεριλαμβανομένης της μείωσης του χρόνου χρήσης των μπαταριών λόγω χρήσης ή χρόνου αν υπάρχουν,
- f. μη συμμόρφωσης με τις οδηγίες για τη λειτουργία της συσκευής, αμέλειας ή απροσεξίας κατά τη χρήση
- g. Στριμμένο, διπλωμένο ή τραβηγμένο καλώδιο τροφοδοσίας λόγω αμέλειας.
- h. Υπάρχουν μαλλιά στο φυσητήρα.
- i. Ελλιπής καθαρισμός του φίλτρου εισόδου κρύου αέρα που προκαλεί υπερθέρμανση του κινητήρα.
- j. Τυχαία πτώση κατά τη διάρκεια της χρήσης.
- k. φράξιμο εισόδου κρύου αέρα και εξόδου ζεστού αέρα (μπροστινό και πίσω πλέγμα).
- l. Χρήση αξεσουάρ ή εξαρτημάτων συντήρησης που δεν είναι γνήσια.
- m. Χρήση χημικών προϊόντων για τον καθαρισμό της συσκευής.
- n. Χρήση λακ ή άλλων σπρέι κατά τη διάρκεια της χρήσης.

Η παραπάνω λίστα είναι απλώς ενδεικτική και όχι περιοριστική, εφόσον η παρούσα εγγύηση αποκλείεται για όλες εκείνες τις περιπτώσεις που δεν μπορούν να αποδοθούν σε κατασκευαστικά ελαττώματα της συσκευής.

Η εγγύηση επίσης ακυρώνεται σε όλες τις περιπτώσεις ακατάλληλης χρήσης της συσκευής και σε περίπτωση επαγγελματικής χρήσης. Δεν αναλαμβάνουμε καμιά ευθύνη για ενδεχόμενες ζημιές που μπορεί να προκληθούν έμμεσα ή άμεσα σε ανθρώπους, αντικείμενα και κατοικίδια ζώα ως αποτέλεσμα της ελλιπούς τήρησης όλων των προδιαγραφών που υποδεικνύονται στο ειδικό "Εγχειρίδιο οδηγιών και προειδοποιήσεων" σχετικά με την εγκατάσταση, χρήση και συντήρηση της συσκευής.

Με την επιφύλαξη τυχόν συμβατικών δεσμεύσεων προς τον πωλητή.

Τρόπος τεχνικής εξυπηρέτησης

Η επισκευή της συσκευής θα πρέπει να εκτελείται σε ένα εξουσιοδοτημένο κέντρο τεχνικής εξυπηρέτησης. Η ελαττωματική συσκευή, αν είναι σε εγγύηση, θα πρέπει να φτάσει στο κέντρο τεχνικής εξυπηρέτησης μαζί με ένα φορολογικό έγγραφο που να βεβαιώνει την ημερομηνία πώλησης ή παράδοσης.

ÚVOD

Vážený zákazníku, děkujeme za zakoupení našeho výrobku. Jsme si jisti, že oceníte jeho kvalitu a spolehlivost, neboť byl navržen a vyroben s cílem uspokojit požadavky zákazníků. Tyto pokyny pro použití odpovídají evropské normě EN 82079.



VAROVÁNÍ! Pokyny a upozornění pro bezpečné používání.

Před použitím tohoto přístroje si pečlivě přečtěte návod k použití a zejména bezpečnostní pokyny a varování, které musí být dodrženy. Uchovávejte tento návod spolu se svým ilustračním průvodcem pro budoucí konzultace. Pokud přístroj postoupíte jinému uživateli, ujistěte se také o předání této dokumentace.

CZ

❗ POZNÁMKA: pokud by bylo obtížné pochopit jakoukoli část tohoto návodu, nebo v případě jakýchkoli pochybností kontaktujte před použitím výrobku společnost na adrese uvedené na poslední straně.

❗ POZNÁMKA: osoby s poruchou vidění si mohou tyto pokyny přečíst v digitálním formátu na webových stránkách www.tenactagroup.com

OBSAH

Úvod	57
Bezpečnostní poznámky.....	58
Vysvětlivky symbolů.....	60
Popis přístroje a příslušenství.....	60
Použití příslušenství	60
Způsob použití.....	61
Údržba a čištění.....	62
Uschovávání	62
Likvidace.....	63
Servisní služba a záruka.....	63
Ilustrační průvodce.....	I
Technické údaje	I

BEZEČNOSTNÍ POZNÁMKY

- Po rozbalení se ujistěte, že přístroj je neporušený, kompletní se všemi jeho částmi, jak je znázorněno v ilustračním průvodci a nevykazuje žádné známky poškození. V případě jakýchkoli pochybností výrobek nepoužívejte a obraťte se na autorizované servisní středisko.



POZOR! Před použitím odstraňte z přístroje všechn komunikační materiál, jako například štítky, značky atd.



VAROVÁNÍ! Nebezpečí udušení. Děti si nesmějí s obalem hrát. Udržujte igelitový sáček mimo dosah dětí.

CZ

- Tento přístroj musí být používán pouze k účelu, pro který byl navržen, a sice jako vysoušeč vlasů pro domácí použití. Jakékoliv jiné použití není v souladu se zamýšleným použitím, a tudíž je považováno za nebezpečné.
- Před připojením přístroje ke zdroji elektrické energie se ujistěte, že napětí a frekvence uvedené v technických údajích přístroje odpovídají napětí a frekvenci elektrické sítě. Technické údaje jsou na přístroji nebo na napájecím zdroji, pokud je dodáván (viz ilustrační průvodce).
- Tento přístroj může pracovat automaticky na frekvenci 50 Hz nebo 60 Hz.
- Tento přístroj mohou používat děti ve věku od 8 let a starší a osoby se sníženými fyzickými, smyslovými nebo duševními schopnostmi, nebo osoby bez patřičných zkušeností a znalostí, pokud je zajištěn dohled nad nimi nebo jim byly poskytnuty pokyny týkající se použití přístroje bezpečným způsobem a pokud pochopily s tím související nebezpečí. Děti si nesmí s přístrojem hrát. Čištění a uživatelskou údržbu nesmějí provádět děti bez dozoru.

- ⊗ **NEPOUŽÍVEJTE** přístroj s mokřýma rukama, vlhkýma nohama nebo naboso.
- ⊗ **NETAHEJTE** za přívodní kabel nebo samotný přístroj, když chcete vyjmout zástrčku ze zásuvky.
- ⊗ **NETAHEJTE** nebo nezvedejte přístroj za přívodní kabel.
- ⊗ **NEVYSTAVUJTE** přístroj vlhkosti a atmosférickým vlivům (déšť, slunce, atd.) nebo extrémním teplotám.
- ⊗ **NENECHÁVEJTE** přístroj bez dozoru, pokud je připojen k napájení.
- Před čištěním nebo prováděním údržby a když není v provozu, přístroj vždy odpojte od elektrické sítě.
- V případě, že je přístroj vadný nebo nefunguje správně, vypněte jej a nezasahujte do něj. Pro případné opravy se obraťte se na autorizované technické servisní středisko.
- Je-li napájecí kabel poškozen, musí být vyměněn v autorizovaném technickém servisním středisku, aby se zabránilo všem rizikům.
- Pokud přístroj používáte v koupelně, odpojte jej po použití, protože blízkost vody představuje riziko, i když je přístroj vypnutý.
- Pro dodatečnou ochranu se do elektrického obvodu koupelny doporučuje instalace proudového chrániče (RCD), který má jmenovitý zbytkový provozní proud nepřesahující 30 mA (ideální 10 mA). O radu požádejte svého elektroinstalatéra.





VAROVÁNÍ! NEPOUŽÍVEJTE tento přístroj v blízkosti van, sprch, umyvadel nebo jiných nádob obsahujících vodu.

- Tento přístroj nesmí přijít do styku s vodou, jinými tekutinami, spreji, párou. V případě jakéhokoliv čištění a údržby postupujte podle pokynů v příslušné kapitole.
- Tento přístroj se musí používat pouze na lidské vlasy. **NEPOUŽÍVEJTE** přístroj na zvířata nebo na

paruky a příčesky ze syntetického materiálu.

- **NEZAKRÝVEJTE** sací filtr a chraňte jej před prachem a vlasy.
- Pro charakteristiky přístroje viz vnější obal.
- Přístroj používejte pouze s dodaným příslušenstvím, které je jeho nezbytnou součástí.

VYSVĚTLIVKY SYMBOLŮ

 <i>Upozornění</i>	 <i>Všeobecný zákaz</i>
 <i>Přístroj třídy II</i>	 <i>Poznámka</i>



Není vhodný pro použití ve vaně, ve sprše nebo v nádobě naplněné vodou

CZ

POPIS PŘÍSTROJE A PŘÍSLUŠENSTVÍ

Přehlédněte si ilustračního průvodce na str. I pro zkontrolování obsahu balení. Všechny obrázky se nacházejí na vnitřních stránkách obalu.

1. Technické údaje
2. Očko pro zavěšení
3. Regulační tlačítka
 - 3A. Tlačítko volby proudění vzduchu
 - 3B. Tlačítko volby teploty vzduchu
 - 3C. Tlačítko pro studený vzduch
4. Přední mřížka
5. Sací filtr
 - 5A. Krytka filtru
 - 5B. Síťka filtru
6. Příslušenství
 - 6A. Pomůcka pro styling
 - 6B. Difuzér (je-li k dispozici)
7. Kontrolka ionizátoru (je-li k dispozici)

Charakteristiky přístroje jsou uvedeny na vnější straně balení. Používejte pouze dodané příslušenství.

POUŽITÍ PŘÍSLUŠENSTVÍ

Vysoušeč vlasů je vybaven výše popsaným příslušenstvím. Pro montáž zatlačte požadované příslušenství na přední část úchytného háčku (4) vysoušeče vlasů, až dokud nedojde k jeho zasunutí. Po použití mohou být odstraněny tahem silou.

Pomůcka pro styling (6A)

Používejte pomůcku pro styling za účelem nasměrování proudu vzduchu na vlasy.

Difuzér (6B) (je-li k dispozici)

Je-li přístroj vybaven difuzérem, použijte jej místo nástavce, abyste dodali vlasům větší objem.

Podněty: Používejte difuzér pouze na vlhké vlasy, abyste dosáhli přirozený účes anebo efekt naturálního vysušení:

- Vezměte pramen vlasů do ruky a namotejte jej do difuzéru. Ujistěte se, že vlasy jsou vloženy až po konce.
- Zapněte vysoušeč vlasů na střední rychlost a maximální teplotu a vlasy vysušte.

Pro zvětšení objemu:

- Zapněte vysoušeč vlasů na minimální rychlost a teplotu.
- Položte difuzér přímo na vlasy a pak jim pohybujte směrem zdola nahoru, jako byste chtěli jemně masírovat pokožku.

DŮLEŽITÉ: používejte pouze originální příslušenství přístroje.

ZPŮSOB POUŽITÍ



VAROVÁNÍ! Tento přístroj se nesmí používat, pokud došlo k jeho pádu nebo pokud vykazuje viditelné známky poškození.



VAROVÁNÍ! NEPOUŽÍVEJTE tento přístroj v blízkosti van, sprch, umyvadel nebo jiných nádob obsahujících vodu. Nikdy nepokládejte přístroj do vody.



UPOZORNĚNÍ! NEBEZPEČÍ OPAŘENÍ. Před sejmutím příslušenství ze spotřebiče po použití je nechte vychladnout.



VAROVÁNÍ! Nebezpečí požáru. NEPOUŽÍVEJTE hořlavé výrobky na vlasy ani na přístroji.

Konzultujte ilustračního průvodce v tomto návodu.

Přístroj s oddělenými tlačítky pro proudění vzduchu (3A) a teplotu (3B)

Dvě tlačítka slouží pro oddělené nastavení proudění vzduchu a teploty podle následující stupňů:

Tlačítko proudění vzduchu (3A)

0 = VYPNUTÝ

1 = střední proudění vzduchu

2 = silné proudění vzduchu

Tlačítko teploty (3B)

1 = nízká teplota

2 = střední teplota

3 = vysoká teplota

Tlačítko proudu studeného vzduchu (3C)

Pokud je přístroj vybaven tímto tlačítkem, může se používat pro fixování účesu.

CZ

- Po stisknutí tohoto tlačítka se zapnutým přístrojem se teplý vzduch okamžitě ochladí a tím napomáhá lepšímu udržení účesu.
- Po uvolnění tohoto tlačítka přístroj opětovně vypouští proud teplého vzduchu, odpovídající zvolenému stupni.

Ionizátor (7) (je-li k dispozici)

Přístroj je vybaven ionizátorem podle technologie ION. Tato funkce se automaticky aktivuje při zapnutí přístroje. Kontrolka (7) označuje správné fungování.

ÚDRŽBA A ČIŠTĚNÍ



VAROVÁNÍ! Před čištěním nebo prováděním údržby vždy odpojte přístroj z napájecí sítě.



VAROVÁNÍ! Před opětovným použitím přístroje se ujistěte, zda všechny čištěné díly jsou úplně suché.

CZ

Čištění přístroje a příslušenství

Pokud je to nezbytné, čistěte přístroj a příslušenství (difuzér, pomůcku pro styling) vlhkým hadříkem. Nepoužívejte ředidla anebo jiné agresivní či abrazivní čisticí prostředky. V opačném případě může dojít k poškození povrchu přístroje.

Pravidelně **kontrolujte** nasávací otvor přístroje a odstraňte prach a zachycené vlasy.

Čištění sacího filtru (5)

Pokud je přístroj vybaven sacím filtrem, při čištění postupujte následovně:

- Otevřete krytku filtru (5A), jak je znázorněno na obrázku.
- Vyčistěte vlhkým hadříkem přední a zadní část sítky (5B) a krytku filtru (5A).
- Nechte všechny části důkladně vysušit a pak je namontujte v opačném pořadí.

POZNÁMKA: čím více prachu se nachází v prostředí, ve kterém se vysoušeč vlasů používá, tím častěji je nutné čištění filtru.

USCHOVÁVÁNÍ



VAROVÁNÍ! Nebezpečí požáru. Před uskladněním počkejte, až přístroj zcela vychladne.



VAROVÁNÍ! NENAMOTÁVEJTE přívodní kabel kolem přístroje.



VAROVÁNÍ! Spotřebič ukládejte tak, aby se dovnitř něj náhodně nedostal nežádoucí předmět. Došlo by k poškození spotřebiče.

LIKVIDACE



Obal přístroje je vyroben z recyklovatelných materiálů. Zlikvidujte jej v souladu s předpisy na ochranu životního prostředí.



V souladu se směrnicí 2012/19/EU o odpadních elektrických a elektronických zařízeních (OEEZ)“ symbol přeškrtnuté popelnice na spotřebiči nebo jeho obalu znamená, že přístroj na konci své životnosti musí být likvidován odděleně od ostatního odpadu.

Uživatel proto musí odevzdat přístroj do specifického recyklačního střediska pro elektrická a elektronická zařízení. Alternativně, namísto likvidace ve sběrném středisku uživatel může předat přístroj prodejci při koupě nového ekvivalentního přístroje. Uživatel může předat elektronické výrobky o velikosti menší než 25 cm prodejcům elektronických výrobků, kteří mají prodejní plochu nejméně 400 m², a to bezplatně a bez závazku ke koupi. Vhodně separovaný sběr s cílem zajistit pro odevzdaný přístroj recyklaci, jež zahrnuje úpravu a ekologickou likvidaci, napomáhá zabránit nepříznivým dopadům na životní prostředí a zdraví a podporuje opětovné využití a/nebo recyklaci materiálů, ze kterých se přístroj skládá.

CZ

SERVISNÍ SLUŽBA A ZÁRUKA

Záruka na přístroj platí po dobu dvou let od data dodání. Je platné datum uvedené na účtence/faktuře (za předpokladu, že jsou jasně čitelné); v opačném případě pouze tehdy, mohli kupující prokázat, že dodávka byla provedena později. V případě vady výrobku, existující před dnem doručení, se zaručuje oprava nebo výměna přístroje bez jakéhokoliv poplatku, pokud jedno z těchto dvou nápravných opatření není nepoměrné ve srovnání s druhým. Kupující je povinen oznámit autorizovanému servisnímu středisku vadu do dvou měsíců od jejího zjištění.

Záruka se nevztahuje na všechny části, které mohou být vadné v důsledku:

- poškození při přepravě nebo náhodných pádů
- nesprávné instalace nebo nevhodného elektrického

systemu

c. opravy či úpravy provedené nepovolnou osobou

d. chybějící nebo nesprávné údržby a čištění

e. výrobek a/nebo části výrobku, které jsou vystaveny opotřebení a/nebo spotřebě, včetně snížení životnosti baterií v důsledku používání nebo v průběhu času (jsou-li k dispozici),

f. nedodržení pokynů pro provoz, nedbalosti nebo neopatrného zacházení,

g. Zkrouceného, ohnutého nebo napnutého napájecího kabelu z nedbalosti.

h. Přítomnosti vlasů ve ventilátoru,

i. Chybějícího čištění vstupního filtru studeného vzduchu, což vede k přehřátí motoru,

j. Náhodného pádu během používání,

k. Obstrukce přívodu studeného vzduchu a výfuku teplého vzduchu (přední a zadní mřížka),

l. Použití neoriginálního příslušenství nebo dílů pro údržbu,

m. Použití chemických prostředků k čištění přístroje,

n. Použití laků nebo jiných sprejů během používání.

CZ

Výše uvedený seznam slouží jako příklad a není vyčerpávající, jelikož tato záruka se nevztahuje také na všechny ty případy, kdy nelze prozkoumat výrobní vady přístroje. Ze záruky jsou také vyloučeny všechny případy nesprávného použití přístroje a případy profesionálního použití. Neneseme žádnou zodpovědnost za případné škody, které mohou mít přímý či nepřímý dopad na osoby, předměty a zvířata v důsledku nedodržení všech pokynů uvedených v "Příručce pokynů a upozornění", pokud jde o instalaci, použití a údržbu. Tímto nejsou dotčeny jakékoli smluvní závazky vůči prodávajícímu.

Způsoby asistence

Oprava přístroje musí být prováděna autorizovaným servisním střediskem. Vadný přístroj, pokud se na něj vztahuje záruka, musí být zaslán do servisního střediska spolu s potvrzením, které prokazuje datum prodeje nebo dodávky.

ÚVOD

Vážený zákazník, ďakujeme za zakúpenie nášho výrobku. Sme si istí, že oceníte jeho kvalitu a spoľahlivosť, pretože bol navrhnutý a vyrobený s cieľom uspokojiť požiadavky zákazníkov. Tieto pokyny na použitie sú v súlade s európskou normou EN 82079.



VAROVANIE! Pokyny a upozornenia pre bezpečné používanie.

Pred použitím prístroja si pozorne prečítajte návod na použitie a najmä bezpečnostné pokyny a upozornenia, ktoré je treba dodržiavať. Uchovávajte tento návod spolu s ilustračným sprievodcom pre budúce potreby. Pokiaľ prístroj postúpite inému užívateľovi, nezabudnite mu odovzdať a túto dokumentáciu.

i **POZNÁMKA:** ak by bolo ťažké pochopiť akúkoľvek časť tohto návodu, alebo v prípade akýchkoľvek pochybností, pred použitím výrobku kontaktujte spoločnosť na adrese uvedenej na poslednej strane.

i **POZNÁMKA:** osoby s poruchou videnia si môžu tieto pokyny prečítať v digitálnom formáte na webových stránkach www.tenactagroup.com

OBSAH

Úvod	65
Bezpečnostné poznámky	66
Vysvetlivky symbolov	68
Popis prístroja a príslušenstva	68
Použitie príslušenstva	68
Použitie	69
Údržba a čistenie	70
Uschovávanie	70
Likvidácia	71
Servisná služba a záruka	71
Ilustrovaný sprievodca	I
Technické údaje	I

BEZEČNOSTNÉ POZNÁMKY

- Po rozbalení sa uistite, že prístroj je neporušený, kompletný so všetkými jeho časťami, ako je znázornené v ilustračnom sprievodcovi a nevykazuje žiadne známky poškodenia. V prípade akýchkoľvek pochybností výrobok nepoužívajte a obráťte sa na autorizované servisné stredisko.



POZOR! Pred použitím odstráňte z prístroja všetok komunikačný materiál, ako napríklad štítky, značky atď.



VAROVANIE! Nebezpečenstvo udusenia. Deti sa nesmú s obalom hrať. Udržujte igelitové vrečko mimo dosahu detí.

- Tento prístroj musí byť používaný iba na účel, pre ktorý bol navrhnutý, a síce ako sušič vlasov pre domáce použitie. Akékoľvek iné použitie nie je v súlade so zamýšľaným použitím, a teda je považované za nebezpečné.
- Pred pripojením prístroja ku zdroju elektrickej energie sa uistite, že napätie a frekvencia uvedené v technických údajoch prístroja súhlasia s napätím a frekvenciou elektrickej siete. Technické údaje sú na zariadení alebo na napájacom zdroji, ak je dodávaný (pozrite ilustračného sprievodcu).
- Tento prístroj môže pracovať automaticky na frekvencii 50 Hz alebo 60 Hz.
- Tento prístroj môžu používať deti vo veku od 8 rokov a staršie a osoby so zníženými fyzickými, zmyslovými alebo duševnými schopnosťami, alebo osoby bez potrebných skúseností a znalostí, pokiaľ je zabezpečený dohľad nad nimi alebo im boli poskytnuté pokyny týkajúce sa použitia prístroja bezpečným spôsobom a ak pochopili s tým súvisiace nebezpečenstvá. Deti sa nesmú s prístrojom hrať. Čistenie a užívateľskú údržbu nesmú vykonávať deti bez dozoru.
- **⊘ NEPOUŽÍVAJTE** prístroj s mokrými rukami, vlhkými

nohami alebo naboso.

- ⊗ **NEŤAHAJTE** za prívodný kábel alebo samotný prístroj, keď chcete vytiahnuť zástrčku zo zásuvky.
- ⊗ **NEŤAHAJTE** za prívodný kábel, ani zaň prístroj nezdvíhajte.
- ⊗ **NEVYSTAVUJTE** prístroj vlhkosti a atmosférickým vplyvom (dážď, slnko, atď.) ani extrémnym teplotám.
- ⊗ **NENECHÁVAJTE** prístroj bez dozoru, ak je pripojený k napájacej sieti.
- Pred čistením alebo vykonávaním údržby a keď nie je v prevádzke, prístroj vždy odpojte od elektrickej siete.
- V prípade, že je prístroj chybný alebo nefunguje správne, vypnite ho a zasahujte doň. Pre prípadné opravy sa obráťte na autorizované technické servisné stredisko.
- Ak je napájací kábel poškodený, musí byť vymenený v autorizovanom technickom servisnom stredisku, aby sa zabránilo všetkým rizikám.
- Pokiaľ prístroj používate v kúpeľni, odpojte ho po použití, pretože blízkosť vody predstavuje riziko, aj keď je prístroj vypnutý.
- Pre dodatočnú ochranu sa do elektrického obvodu kúpeľne odporúča inštalácia prúdového chrániča (RCD), ktorý má menovitý zvyškový prevádzkový prúd nepresahujúci 30 mA (ideálne 10 mA). O radu požiadaajte svojho elektroinštalátora.

VAROVANIE! NEPOUŽÍVAJTE tento prístroj v blízkosti vaní, sprch, umývadiel alebo iných nádob obsahujúcich vodu.

- Tento prístroj nesmie prísť do styku s vodou, inými tekutinami, sprejmi, parou. V prípade akéhokoľvek čistenia a údržby postupujte podľa pokynov v príslušnej kapitole.
- Tento prístroj sa musí používať iba na ľudské vlasy. **NEPOUŽÍVAJTE** prístroj na zvieratá alebo na parochne a pričesky zo syntetického materiálu.
- **NEZAKRÝVAJTE** sací filter a chráňte ho pred prachom

a vlasy.

- Pre charakteristiky prístroja pozrite vonkajší obal.
- Prístroj používajte iba s dodaným príslušenstvom, ktoré je jeho podstatnou súčasťou.

VYSVETLIVKY SYMBOLOV



Upozornenie



Všeobecný zákaz



Prístroj triedy II



Poznámka



Nie je vhodný na použitie vo vani, v sprche alebo v nádobe naplnenej vodou

POPIS PRÍSTROJA A PRÍSLUŠENSTVA

Pozrite si ilustrovaného sprievodcu na strane I. pre kontrolu obsahu balenia. Všetky obrázky sa nachádzajú na vnútorných stranách obálky.

- SK**
1. Technické údaje
 2. Očko na zavesenie
 3. Regulačné tlačidlá
 - 3A. Tlačidlo pre výber prúdenia vzduchu
 - 3B. Tlačidlo pre výber teploty vzduchu
 - 3C. Tlačidlo prúdu studeného vzduchu
 4. Predná mriežka
 5. Sací filter
 - 5A. Krytka filtra
 - 5B. Sieťka filtra
 6. Príslušenstvo
 - 6A. Usmerňovač vzduchu pre styling
 - 6B. Difuzér (ak existuje)
 7. Kontrolka ionizátora(ak existuje)

Vlastnosti prístroja sú uvedené na vonkajšom obale.

Používajte výhradne dodávané príslušenstvo.

POUŽITIE PRÍSLUŠENSTVA

Sušič na vlasy je vybavený príslušenstvom, ktoré je popísané vyššie. Pre montáž zatlačte požadované príslušenstvo do prednej časti (4) sušiča, až do jeho úplného zapadnutia. Po použití môžu byť odstránené ťahom silou.

Usmerňovač vzduchu pre styling (6A)

Používajte usmerňovač vzduchu pre styling, aby ste dosiahli požadovaný smer prúdu vzduchu na vlasy.

Difuzér (6B) (ak existuje)

Ak je prístroj vybavený difuzérom, používajte ho namiesto nástavca, aby ste dosiahli väčší objem účesu.

Rady: Používajte difuzér iba na vlhké vlasy, na dosiahnutie prirodzených účesov alebo efektu prirodzeného vysušenia:

- Uchopte prameň vlasov a omotajte ho do difuzéra. Uistite sa, že vlasy sú dobre zasunuté až na koniec.
- Zapnite sušič na vlasy na strednú rýchlosť a maximálnu teplotu a vlasy vysušte.

Pre väčší objem:

- Zapnite sušič na vlasy na minimálnu rýchlosť a teplotu.
- Umiestnite difuzér priamo na vlasy a potom ním pohybujte zdola nahor, ako by ste jemne masírovali vlasovú pokožku.

DOLEŽITÉ: používajte iba originálne príslušenstvo prístroja.

POUŽITIE



VAROVANIE! Tento prístroj sa nesmie používať, ak došlo k jeho pádu alebo ak vykazuje viditeľné známky poškodenia.



VAROVANIE! NEPOUŽÍVAJTE tento prístroj v blízkosti vaní, sprích, umývadiel alebo iných nádob obsahujúcich vodu. Nikdy nedávajte prístroj do vody.



UPOZORNENIE! RIZIKO POPÁLENIA. Pred odstránením príslušenstva zo spotrebiča po použití ich nechajte vychladnúť.



VAROVANIE! Nebezpečenstvo požiaru. NEPOUŽÍVAJTE horľavé výrobky na vlasoch alebo na prístroji.

Pozrite sa na obrázok v ilustratívnom sprievodcovi v návode na obsluhu.

Prístroj s oddelenými tlačidlami na vzduch (3A) a teplotu (3B)

Dve samostatné tlačidlá sa používajú na nastavenie prúdenia vzduchu a teploty na nasledujúcich úrovniach:

Tlačidlo prúdenia vzduchu (3A)

0 = VYPNUTÝ

1 = stredné prúdenie vzduchu

2 = silné prúdenie vzduchu

Tlačidlo teploty (3B)

1 = nízka teplota

2 = stredná teplota

3 = vysoká teplota

Tlačidlo prúdu studeného vzduchu (3C)

Ak je prístroj vybavený týmto tlačidlom, toto sa môže používať na zafixovanie účesu.

- Ak stlačíte toto tlačidlo, keď je prístroj zapnutý, teplý vzduch sa

ochladí a dodá účesu lepšiu formu.

- Akonáhle pustíte tlačidlo, prístroj bude znovu vydávať horúci vzduch, zodpovedajúci zvolenej úrovni.

Ionizátor (7) (ak existuje)

Prístroj je vybavený ionizátorom podľa technológie ION. Táto funkcia sa aktivuje automaticky pri zapnutí prístroja. Kontrolka (7) indikuje správne fungovanie.

ÚDRŽBA A ČISTENIE



VAROVANIE! Pred čistením alebo vykonávaním údržby vždy odpojte prístroj z napájacej siete.



VAROVANIE! Pred opätovným použitím prístroja sa uistite, či sú všetky čistené diely úplne suché.

SK Čistenie prístroja a príslušenstva

Vyčistíte prístroj a jeho príslušenstvo (difuzér, usmerňovač vzduchu) v prípade potreby vlhkou handričkou. Nepoužívajte rozpúšťadlá alebo iné agresívne alebo abrazívne čistiace prostriedky. V opačnom prípade môže dôjsť k poškodeniu povrchu.

Pravidelne kontrolujte nasávacie otvory prístroja a odstráňte nahromadený prach a vlasy.

Čistenie sacieho filtra (5)

Ak je prístroj vybavený sacím filtrom, pri čistení postupujte takto:

- Otvorte krytku filtra (5A), ako je znázornené na obrázku.
- Vyčistíte vlhkou handričkou prednú a zadnú časť sieťky (5B) a krytku filtra (5A).
- Nechajte diely vysušiť a znovu ich zmontujte v opačnom poradí.

i POZNÁMKA: čím prašnejšie je prostredie, v ktorom používate sušič na vlasy, tým väčšia je frekvencia potreby čistenia filtra.

USCHOVÁVANIE



VAROVANIE! Nebezpečenstvo požiaru. Pred uskladnením počkajte, až prístroj úplne vychladne.



VAROVANIE! Nenamotávajújte napájací kábel okolo prístroja.



VAROVANIE! Spotrebič ukladajte tak, aby sa dovnútra náhodne nedostal nežiaduci predmet. Došlo by k poškodeniu spotrebiča.

LIKVIDÁCIA



Obal prístroja je vyrobený z recyklovateľných materiálov. Zlikvidujte ho v súlade s predpismi na ochranu životného prostredia.



V súlade so smernicou 2012/19/EÚ o odpade z elektrických a elektronických zariadení (OEEZ)“ symbol prečiarknutého odpadkového koša na spotrebiči alebo jeho obale znamená, že prístroj na konci svojej životnosti je potrebné likvidovať oddelene od ostatného odpadu.

Používateľ preto musí odovzdať spotrebič do špecifického recyklačného strediska pre elektrické a elektronické zariadenia. Alternatívne, namiesto likvidácie v zbernom stredisku užívateľ môže odovzdať prístroj predajcovi pri zakúpení nového ekvivalentného prístroja. Užívateľ môže odovzdať elektronické výrobky s veľkosťou menšou ako 25 cm predajcom elektronických výrobkov, ktorí majú predajnú plochu najmenej 400 m², a to bezplatne a bez záväzku na kúpu. Vhodne separovaný zber s cieľom zabezpečiť pre odovzdaný prístroj recykláciu, ktorá zahŕňa úpravu a ekologickú likvidáciu, napomáha predchádzať nepriaznivým vplyvom na životné prostredie a zdravie a podporuje opätovné využitie a/alebo recykláciu materiálov, z ktorých sa prístroj skladá.

SK

SERVISNÁ SLUŽBA A ZÁRUKA

Záruka na prístroj platí po dobu dvoch rokov od dátumu dodania. Je platný dátum uvedený na účtenke/faktúre (za predpokladu, že sú jasne čitateľné); v opačnom prípade iba vtedy, ak kupujúci môže preukázať, že dodávka bola vykonaná neskôr.

V prípade vady výrobku, existujúcej pred dňom doručenia, sa zaručuje oprava alebo výmena prístroja bez akéhokoľvek poplatku, ak jedno z týchto dvoch nápravných opatrení nie je neprimerané v porovnaní s druhým. Kupujúci je povinný oznámiť servisnému autorizovanému stredisku vadu do dvoch

mesiacov od jej zistenia.

Záruka sa nevzťahuje na všetky časti, ktoré môžu byť chybné v dôsledku:

- a. poškodenia pri preprave alebo náhodných pádoch
- b. nesprávnej inštalácie alebo nevhodného elektrického systému
- c. opravy či úpravy vykonané nepovolanou osobou
- d. chýbajúcej alebo nesprávnej údržby a čistenia
- e. výrobok a/alebo časti výrobku, ktoré sú vystavené opotrebovaniu a/alebo spotrebu vrátane zníženia životnosti batérií v dôsledku používania alebo v priebehu času (ak sú dostupné),
- f. nedodržania pokynov pre prevádzku prístroja, nedbanlivosti alebo neopatrného zaobchádzania.
- g. Skrúteného, ohnutého alebo napnutého napájacieho kábla z nedbanlivosti.
- h. Prítomnosti vlasov vo ventilátore,
- i. Chýbajúceho čistenia vstupného filtra studeného vzduchu, čo vedie k prehriatiu motora,
- j. Náhodného pádu počas používania,
- k. Obštrukcie prívodu studeného vzduchu a výfuku teplého vzduchu (predná a zadná mriežka),
- l. Použitia neoriginálneho príslušenstva alebo dielov na údržbu,
- m. Použitia chemických prostriedkov na čistenie prístroja,
- n. Použitia lakov alebo iných sprejov počas používania.

SK

Vyššie uvedený zoznam slúži ako príklad a nie je vyčerpávajúci, keďže táto záruka sa nevzťahuje tiež na všetky tie prípady, keď nie je možné preskúmať výrobné chyby prístroja. Zo záruky sú tiež vylúčené všetky prípady nesprávneho použitia prístroja a prípady profesionálneho použitia. Nenesieme žiadnu zodpovednosť za prípadné škody, ktoré môžu mať priamy alebo nepriamy vplyv na osoby, predmety a domáce zvieratá v dôsledku nedodržania všetkých pokynov uvedených v tejto príručke, pokiaľ ide o inštaláciu, použitie a údržbu prístroja. Týmto nie sú dotknuté akékoľvek zmluvné záväzky voči predávajúcemu.

Spôsoby asistencie

Oprava prístroja musí byť vykonávaná autorizovaným servisným strediskom. Chybný prístroj, ak sa naň vzťahuje záruka, musí byť zaslaný do servisného strediska spolu s potvrdením, ktoré preukazuje dátum predaja alebo dodávky.

BEVEZETÉS

Tisztelt Vásárlónk! Köszönjük, hogy termékünket választotta. Biztosak vagyunk benne, hogy értékelni fogja a termék minőségét és megbízhatóságát, mivel a tervezése és gyártása során arra törekedtünk, hogy vásárlóink elégedettek legyenek. Jelen használati utasítás megfelel az EN 82079 európai szabványnak.



FIGYELEM! Utasítások és figyelmeztetések a biztonságos használathoz.

A berendezés használata előtt figyelmesen olvassa el a használati utasítást, különös tekintettel a biztonsági utasításokra és figyelmeztetésekre, amelyeket be kell tartani. A későbbiekre tekintettel tartsa a kézikönyvet együtt a képes útmutatóval. Amennyiben átadja a készüléket egy másik felhasználónak, ügyeljen arra, hogy jelen dokumentációt is átadja vele együtt.

❗ MEGJEGYZÉS: ha jelen útmutató bármelyik része nehezen érthető, illetve ha bármilyen kérdése van róla, akkor a termék használata előtt vegye fel a kapcsolatot a vállalattal az utolsó oldalon jelzett címen.

❗ MEGJEGYZÉS: a gyengén látók a következő weboldalon tekinthetik meg jelen használati utasítás digitális verzióját: www.tenactagroup.com.

TÁRGYMUTATÓ

Bevezetés.....	73
Biztonsági tudnivalók.....	74
Jelmagyarázat.....	76
A készülék és a tartozékainak leírása.....	76
A tartozékok használata.....	76
Készülék használata.....	77
Karbantartás és tisztítás.....	78
Tárolás.....	78
A készülék ártalmatlanítása.....	79
Szerviz és garancia.....	79
Képes útmutató.....	I
Műszaki adatok.....	I

BIZTONSÁGI TUDNIVALÓK

- Kicsomagolás után győződjön meg arról, hogy a készülék ép, a csomagolásban a képes útmutatón szereplő összes alkatrész benne van, és nem lát rajta sérülésre utaló jeleket. Ha bármilyen kétsége támad, ne használja a készüléket, hanem forduljon egy márkaszervizhez.



FIGYELEM! Használat előtt távolítson el a készülékről minden kommunikációs anyagot, például címkéket, feliratokat stb.



FIGYELEM! Fulladás veszélye áll fenn. Gyermek nem játszhat a csomagolással. Tartsa a műanyag tasakot gyermekektől távol.

- Jelen készüléket csak arra a célra lehet használni, amelyre eredetileg tervezték, vagyis otthoni felhasználású hajszárítóként. Minden egyéb használat nem felel meg a rendeltetésszerű felhasználásnak, és ezért veszélyt jelent.
- Mielőtt csatlakoztatná a készüléket az áramhálózatra, ellenőrizze, hogy a műszaki adatokban feltüntetett feszültség és frekvencia megfelel-e a hálózat jellemzőinek. Ezeket az adatokat feltüntettük a készüléken vagy a tápegységen, ha van ilyen (lásd a képes útmutatót).
- A jelen készülék 50 Hz vagy 60 Hz frekvencián automatikusan működik.
- A készüléket 8 évesnél idősebb gyermekek, csökkent fizikai, érzékszervi vagy mentális képességekkel rendelkező, illetve tapasztalatlan személyek csak felügyelet mellett, illetve abban az esetben használhatják, ha megkapták a szükséges instrukciókat a készülék biztonságos használatára vonatkozóan, és megértették az esetleges veszélyforrásokat. Gyermekek ne játsszanak a készülékkel. A tisztítást és a karbantartást gyermekek ne végezzék felügyelet

nélkül.

- ⊗ NE használja a készüléket nedves kézzel, lábbal, vagy mezítláb.
- ⊗ NE húzza a tápkábelt vagy magát a készüléket, ha a csatlakozót ki akarja húzni a konnektorból.
- ⊗ NE húzza, vagy emelje a készüléket a tápkábelnél fogva.
- ⊗ NE tegye ki a készüléket nedvességnek vagy az időjárás hatásainak (esőnek, napfénynek, stb.), illetve szélsőséges hőmérsékletnek.
- ⊗ NE hagyja a készüléket őrizetlenül, ha az csatlakoztatva van a hálózathoz.
- Mindig válassza le a készüléket az elektromos hálózatról tisztítás vagy karbantartás előtt, és amikor az nincs használatban.
- Ha a készülék hibás vagy hibásan működik, kapcsolja ki, és ne próbálja megjavítani. Keresse fel a márkaszervizt, bármilyen jellegű javításra van szükség.
- Ha a tápkábel sérült, a kockázatok elkerülése érdekében azt egy márkaszervizben kell kicseréltetni.
- Ha a készüléket fürdőszobában használja, használat után húzza ki az áramforrásból, mert a víz közelsége kikapcsolt készülék esetén is veszélyt jelent.
- A további védelem érdekében javasoljuk, hogy szereljen a fürdőszobát ellátó áramkörre érintésvédelmi relét (FI relét), amelynek névleges maradékáram-értéke nem haladja meg a 30 mA-t (ideálisan 10 mA). Kérjen tanácsot villanyszerelőjétől.

FIGYELEM! NE használja ezt a készüléket fürdőkád, zuhanyzó, mosdó vagy más vizet tartalmazó edények közelében.

- Akadályozza meg, hogy a készülék vízzel, más folyadékokkal, permetekkel vagy gőzzel érintkezzen. A készülék tisztításához és karbantartásához olvassa el a vonatkozó fejezetben leírt utasításokat.
- A készüléket kizárólag emberi hajon és szőrzeten használja. NE használja a készüléket állatokon,

szintetikus anyagból készült parókákon vagy hajhosszabbításon.

- **NE zárja el a beszívó szűrőt, és mindig tartsa azt portól és hajszálaaktól mentesen.**
- **A készülék jellemzőit lásd a külső csomagoláson.**
- **A készüléket csak a mellékelt kiegészítőkkal használja, ezek a készülék létfontosságú részét képezik.**

JELMAGYARÁZAT



Figyelmeztetés



Általános tiltás



II osztályú készülék



Megjegyzés



Fürdőkádban, zuhanyfülkében vagy más vizet tartalmazó egységekben nem használható

A KÉSZÜLÉK ÉS A TARTOZÉKAINAK LEÍRÁSA

HU A csomag tartalmának ellenőrzéséhez tekintse meg a képes útmutatót az I. oldalon. Az összes ábra a borítólap belső oldalain található.

- | | |
|--|---|
| 1. Műszaki adatok | 5. Szívószűrő |
| 2. Akasztó | 5A. Szűrőrögztítő |
| 3. Szabályozó gombok | 5B. Szűrőháló |
| 3A. Levegő áramlás szabályozó gomb | 6. Tartozékok |
| 3B. Levegő hőmérséklet kiválasztó gomb | 6A. Hajformázó előtét |
| 3C. Hideg levegő gomb | 6B. Diffúzor (ha van) |
| 4. Elülső rács | 7. Ionkibocsátó berendezés működését jelző lámpa (ha van) |

A készülék műszaki tulajdonságait lásd a csomagoláson. Csak a termék csomagolásában található tartozékokat használja.

A TARTOZÉKOK HASZNÁLATA

A készülék a fentiekben bemutatott tartozékokkal rendelkezik. A kívánt tartozék felszereléséhez nyomja a tartozékot a hajszárító elülső felére (4), amíg nem kattán. A használat befejezését követően az eltávolításhoz húzza meg erőteljesen a tartozékot.

Hajformázó előtét (6A)

A hajformázó előtét segítségével a levegőt a kiválasztott módon irányíthatja a hajra.

Diffúzor (6B) (ha van)

Amennyiben a készülék rendelkezik diffúzorral, ezt a hajformázó

előtét helyett használva dúsabb hatást kölcsönözhet hajának.

Javaslatok: A diffúzort csak nedves hajra használja természetes hatású frizurákhoz vagy beszárításhoz:

- Fogjon egy hajtincset, és tekerje a diffúzor ujjai közé. Győződjön meg arról, hogy haját egészen a hajvégekig betekerte a diffúzorba.
- A hajszáritót állítsa közepes fokozatra és maximum hőmérsékletre, majd szárítsa meg a haját.

A dúsabb hatás érdekében:

- A hajszáritót állítsa a legkisebb fokozatra és a legalacsonyabb hőmérsékletre.
- Helyezze a diffúzort közvetlenül a hajra, és mozgassa letről felfelé, mintha a fejbőrt akarná gyengéden masszírozni.

FONTOS: Kizárólag eredeti tartozékokat használjon.

A KÉSZÜLÉK HASZNÁLATA



FIGYELEM! A készülék nem használható, ha leejtette, vagy ha sérülés látható jelei vannak rajta.



FIGYELEM! NE használja ezt a készüléket fürdőkád, zuhanyzó, mosdó vagy más vizet tartalmazó edények közelében. Soha ne tegye a készüléket vízbe.



FIGYELEM! ÉGÉSI SÉRÜLÉSEK VESZÉLYE. A használat után várja meg, hogy a tartozékok kihűljenek, és csak azután szerelje le őket a készülékről.



FIGYELEM! Tűzveszély. NE használjon gyúlékony termékeket a hajon vagy a készüléken.

Tanulmányozza a használati útmutatóban található ábrát.

Külön levegő áramlás sebesség (3A) és hőmérséklet szabályozó (3B) gombokkal rendelkező készülék

Két külön gombbal szabályozhatja a levegő sebességének áramlását és a hőmérsékletet az alábbiak szerint:

Levegő sebesség gomb (3A)

0 = KIKAPCSOLVA

1 = közepes sebesség

2 = nagy sebesség

Hőm. szabályozó (3B)

1 = alacsony hőmérséklet

2 = közepes hőmérséklet

3 = magas hőmérséklet

Hideg levegő gomb (3C)

Amennyiben a készüléken van ilyen gomb, használja a beszárított frizura

rögítéséhez.

- Ha a készülék bekapcsolt állapotában megnyomja ezt a gombot, a meleg levegő áramlását hideg levegő váltja fel, és jobb tartást biztosít a hajnak.
- Amint elengedi a gombot, a hideg levegőt a beállított hőmérsékletű meleg levegő váltja fel.

Ionkibocsátó berendezés (7) (ha van)

A készülék ION technológiát alkalmazó ionkibocsátó berendezéssel rendelkezik. A funkció a készülék bekapcsolásával együtt automatikusan elindul. A működést jelző led (7) mutatja a berendezés megfelelő működését.

KARBANTARTÁS ÉS TISZTÍTÁS



FIGYELEM! A készülék tisztítása és a karbantartás elvégzése előtt mindig húzza ki a készülék csatlakozóját a konnektorból.



FIGYELEM! Győződjön meg arról, hogy a megtisztított alkatrészek teljesen megszáradtak, mielőtt újból használná a készüléket.

HU A készülék és a tartozékok tisztítása

Szükség esetén a készüléket és a tartozékokat (diffúzor, hajformázó előtét) egy nedves ruhával tisztítsa meg. Ne használjon oldószereket vagy egyéb agresszív tisztítószereket ill. súrolószereket. Ezek az anyagok károsíthatják a felületet.

Ellenőrizze **rendszeresen** a készülék beszívó nyílását, és távolítsa el onnan a lerakódott port és a hajszájakat.

Szívó oldali szűrő tisztítása (5)

Ha a készülék rendelkezik szívó oldali szűrővel, a tisztításához járjon el az alábbiak szerint:

- Nyissa ki a szűrő rögzítő elemet (5A) az ábrán látható módon.
- Tisztítsa meg egy nedves ronggyal a háló (5B) és a rögzítő elem (5A) mindkét oldalát.
- hagyja az elemeket megszáradni, majd helyezze őket vissza a készülékre a fenti műveletekkel ellentétes sorrendben.



MEGYJEGYZÉS: ha a hajszáritót a szokásosnál porosabb környezetben használja, tisztítsa a szűrőt gyakrabban.

TÁROLÁS



FIGYELEM! Tűzveszély. Mielőtt a készüléket elrakná, várja meg, hogy teljesen kihűljön.



FIGYELEM! NE tekerje a tápkábelt a készülék köré.



FIGYELEM! A készüléket úgy tárolja, hogy véletlenül se kerüljön bele semmilyen tárgy, illetve ne sérülhessen meg.

A KÉSZÜLÉK ÁRTALMATLANÍTÁSA



A készülék csomagolása újrahasznosítható anyagokból készült. A csomagolóanyagok ártalmatlanítását a környezetvédelmi előírásoknak megfelelően kell elvégezni.



A 2012/19/EU Elektromos és elektronikus berendezések ártalmatlanításáról szóló (WEEE) irányelv alapján a terméken vagy annak csomagolásán elhelyezett áthúzott hulladékgyűjtőt ábrázoló szimbólum azt jelzi, hogy a terméket a hasznos élettartama végén más hulladékoktól elkülönítve kell kezelni.

A felhasználónak ezért egy megfelelő elektromos, illetve elektronikus eszközök számára fenntartott újrahasznosító központba kell vinnie a készüléket. Alternatív megoldásként az ártalmatlanítás helyett a használó leadhatja a készüléket a kereskedőnél, amikor új, azonos rendeltetésű készüléket vásárol. A legalább 400 m² értékesítési területtel rendelkező elektronikai termékeket árusító kereskedőknél szintén ingyenesen le lehet adni az ártalmatlanítandó, 25 cm-nél kisebb elektronikus termékeket vásárlási kötelezettség nélkül. Megfelelő szelektív gyűjtés a használatból kivont készülék későbbi újrahasznosításához, amely magában foglalja a kezelést és a környezetbarát ártalmatlanítás segít megakadályozni a környezetre és egészségre irányuló ártalmas hatásokat, valamint elősegíti a készülék anyagainak újbóli használatát és/ vagy újrahasznosítását.

SZERVIZ ÉS GARANCIA

A készülékre a gyártó a vásárlás napjától számított két évig jótállást vállal. A jótállás első napjának a bizonylaton/számlán szereplő (tiszta olvasható) dátumot kell tekinteni, kivéve azt az esetet, amelyben a vásárló bizonyítani tudja, hogy a készülék átadása ezt követően történt meg. Az átadáskor már fennálló hibákat a gyártó garanciálisan, díjtalanul kijavítja, vagy indokolt esetben a készüléket díjtalanul kicseréli (kivéve, ha az egyik megoldás aránytalanul nagyobb költséget jelent a másikkal). A vásárló köteles az észlelt hibát a hiba észlelésének napját követő két hónapon belül egy

illetékes szervizszolgálatnál bejelenteni.

A jótállás nem terjed ki azokra a hibákra, amelyek a következő okok miatt léptek fel:

- a. szállítási károk vagy a készülék véletlen leesése
- b. hibás felszerelés vagy az elektromos hálózat hibája
- c. illetéktelen személyek által végzett javítások vagy módosítások
- d. helytelen tisztítás és karbantartás vagy annak hiánya
- e. kopásnak kitett és/vagy fogyó elemek és alkatrészek, ideértve az esetleges akkumulátorok használatnak és előregedésnek betudható élettartam csökkenését is,
- f. a használati útmutató utasításainak megszegése, hanyag vagy gondatlan használat,
- g. tápkábel összegubancolódása, megrántása vagy megtörése hanyagság miatt;
- h. a ventilátorba kerülő haj;
- i. a motor túlmelegedése a hideg levegő bemeneti szűrő tisztításának elmulasztása miatt;
- j. a termék véletlen leesése használat közben;
- k. hideg levegő bemenet illetve meleg levegő kimenet lefedése (első és hátsó rács);
- l. nem eredeti tartozékok vagy alkatrészek használata;
- m. a készülék vegyszerekkel történő tisztítása;
- n. lakk vagy más spray-k alkalmazása a készülék használata közben.

HU

A fenti lista nem teljes, csak példa. A jótállás azonban nem terjed ki olyan hibákra, amelyek nem vezethetők vissza gyártási hibára. A jótállás emellett nem vonatkozik a készülék helytelen használata okozta károkra vagy a professzionális használat okozta hibákra. A gyártó nem vonható felelősségre azon esetleges közvetlen vagy közvetett károkért vagy személyi sérülésekért, illetve háziállatok megsérüléséért, amelyek a jelen útmutatóban szereplő telepítési, használati és karbantartási utasítások megszegése miatt következtek be. Ez alól kivételt csak az jelent, ha a forgalmazóval kötött jótállási szerződésben ettől eltérő feltételek szerepelnek.

A szervizszolgálati segítségnyújtás módja

A készülék javítását kizárólag az illetékes szervizszolgálat végezheti el. A jótállás időtartama alatt a hibás készüléket a vásárlás napját igazoló bizonylattal együtt kell a szervizszolgálatnak eljuttatni.

WPROWADZENIE

Szanowni Państwo! Dziękujemy za wybór naszego produktu. Jesteśmy przekonani, że docenią Państwo jego jakość i niezawodność, ponieważ został zaprojektowany i wykonany z myślą o satysfakcji klienta. Niniejsze zasady użycia są zgodne z europejską normą EN 82079.



OSTRZEŻENIE! Instrukcje i ostrzeżenia dotyczące bezpiecznego użycia produktu.

Przed użyciem tego urządzenia prosimy o dokładne zapoznanie się z instrukcją, a w szczególności z uwagami dotyczącymi bezpieczeństwa oraz ostrzeżeniami, których należy przestrzegać. Należy zachować niniejszą instrukcję wraz z graficznym przewodnikiem w celu wykorzystania jej w przyszłości. W przypadku przekazania urządzenia innej osobie należy pamiętać o dostarczeniu również jego dokumentacji.

❗ UWAGA: W razie trudności ze zrozumieniem niniejszej instrukcji lub jakichkolwiek wątpliwości przed zastosowaniem produktu należy skontaktować się z firmą, której adres znajduje się na ostatniej stronie.

❗ UWAGA: Osoby z upośledzeniem wzroku mogą skorzystać z instrukcji obsługi w formacie cyfrowym, która jest dostępna na www.tenactagroup.com

SPIS TREŚCI

Wprowadzenie	81
Informacje o bezpieczeństwie	82
Opis symboli	84
Korzystanie z końcówek	84
Pomocne wskazówki	84
Zastosowanie	85
Konserwacja i czyszczenie	86
Przechowywanie	86
Likwidacja	87
Serwis i gwarancja	87
Przewodnik	I
Dane techniczne	I

INFORMACJE O BEZPIECZEŃSTWIE

- Po rozpakowaniu upewnić się, że urządzenie jest w nienaruszonym stanie, ma wszystkie części zgodnie z ilustrowanym przewodnikiem i nie ma żadnych oznak uszkodzenia. W razie wątpliwości nie należy korzystać z urządzenia i skontaktować się z autoryzowanym centrum serwisowym.



PRZESTROGA! Przed użyciem urządzenia należy usunąć z niego wszystkie materiały informacyjne, takie jak etykiety, przywieszki itp.



OSTRZEŻENIE! Ryzyko uduszenia się. Dzieci nie powinny bawić się opakowaniem. Przechowywać plastikowy worek w miejscu niedostępnym dla dzieci.

- Przyrząd można stosować jedynie do celu, w jakim został opracowany, czyli jako suszarkę do włosów do korzystania w warunkach domowych. Wszelkie inne zastosowania są niezgodne z zamierzonym użyciem i z tego względu są niebezpieczne.
- PL • Przed podłączeniem urządzenia do sieci elektrycznej należy upewnić się, że napięcie i częstotliwość wskazane w danych technicznych urządzenia odpowiadają parametrom sieci elektrycznej. Dane znamionowe umieszczone są na urządzeniu lub zasilaczu, jeśli został on dołączony do urządzenia (zob. instrukcja ilustrowana).
- To urządzenie może pracować automatycznie na częstotliwości 50 Hz lub 60 Hz.
- Urządzenie może być wykorzystane przez dzieci w wieku 8 lat lub starsze, osoby o ograniczonych możliwościach fizycznych, czuciowych lub psychicznych niemające doświadczenia lub wiedzy pod warunkiem, że zostaną odpowiednio pouczone, będą nadzorowane pod kątem bezpiecznego użycia urządzenia i zrozumieją związane z tym zagrożenia. Dzieci nie powinny bawić się urządzeniem. Dzieci nie powinny bez nadzoru czyścić urządzenia ani dokonywać jego konserwacji.
- ☉ NIE WOLNO używać urządzenia, mając mokre ręce,

wilgotne stopy lub boso.

- ⊗ NIE WOLNO ciągnąć za kabel ani za samo urządzenie w celu wyjęcia wtyczki z gniazdka.
- ⊗ NIE WOLNO ciągnąć ani podnosić urządzenia, trzymając za kabel zasilania elektrycznego.
- ⊗ NIE WOLNO wystawiać urządzenia na wilgoć, czynniki atmosferyczne (deszcz, słońce itp.) ani na skrajne temperatury.
- ⊗ NIE WOLNO pozostawiać urządzenia bez nadzoru, gdy jest przyłączone do zasilania.
- Zawsze należy odłączyć urządzenie od sieci elektrycznej przed jego czyszczeniem lub przeprowadzaniem czynności konserwacyjnych, a także wówczas, gdy urządzenie nie jest używane.
- Jeżeli urządzenie jest wadliwe lub nie działa we właściwy sposób, należy je wyłączyć i nie dokonywać prób naprawy. W celu naprawy należy skontaktować się z autoryzowanym ośrodkiem serwisowym.
- Jeśli kabel zasilania elektrycznego zostanie uszkodzony, musi być wymieniony przez autoryzowany ośrodek serwisowy w celu zapobieżenia niebezpiecznym sytuacjom.
- Jeśli urządzenie wykorzystywane jest w łazience, należy wyjąć wtyczkę z gniazdka po zakończeniu korzystania z urządzenia, ponieważ możliwość kontaktu z wodą stanowi zagrożenie także wówczas, gdy urządzenie jest wyłączone.
- W celu zapewnienia dodatkowej ochrony zaleca się instalację wyłącznika różnicowoprądowego (RCD) w obwodzie elektrycznym zasilającym łazienkę o wartości znamionowego prądu różnicowego nieprzekraczającej 30 mA (optymalnie wynoszącej 10 mA). Należy zasięgnąć porady instalatora.

OSTRZEŻENIE! NIE WOLNO korzystać z urządzenia w pobliżu wanny, prysznica, umywalki lub innych zbiorników z wodą.

- Urządzenie nie może mieć kontaktu z wodą, innymi płynami, aerozolami ani parą. Wskazówki dotyczące czyszczenia i konserwacji urządzenia można znaleźć w odpowiednim rozdziale.
- Urządzenia należy używać tylko do ludzkich włosów. NIE

WOLNO stosować urządzenia na zwierzętach, perukach ani pasmach włosów syntetycznych.

- **NIE WOLNO** dopuszczać do zatkania wlotu filtra, należy regularnie usuwać kurz i włosy.
- Charakterystyka urządzenia jest dostępna na opakowaniu zewnętrznym.
- Należy używać urządzenia tylko z dostarczonymi akcesoriami, które stanowią jego istotną część.

OPIS SYMBOLI



Ostrzeżenie



Ogólny zakaz



Urządzenie klasy II



Uwaga



Nie do użytku w wannie, pod prysznicem lub w pojemniku wypełnionym wodą.

OPIS URZĄDZENIA I KOŃCÓWEK

Aby sprawdzić zawartość opakowania należy przejrzeć przewodnik na str. I. Wszystkie rysunki znajdują się na wewnętrznych stronach okładki.

- | | |
|---|---|
| 1. Dane techniczne | 4. Kratka przednia |
| 2. Oczko do zawieszenia | 5. Filtr ssący |
| 3. Przyciski regulacyjne | 5A. Osłona filtra |
| 3A. Przycisk wyboru strumienia powietrza | 5B. Siatka filtra |
| 3B. Przycisk wyboru temperatury powietrza | 6. Akcesoria (końcówki) |
| 3C. Przycisk zimnego powietrza | 6A. Końcówka do stylizacji |
| | 6B. Dyfuzor (gdzie występuje) |
| | 7. Kontrolka jonizatora (gdzie występuje) |

Techniczne cechy urządzenia podano na zewnątrz opakowania. Używać tylko z dostarczonymi końcówkami.

KORZYSTANIE Z KOŃCÓWEK

Suszarka wyposażona jest w wyżej opisane akcesoria (końcówki). Aby założyć wybraną końcówkę, należy ją do końca wcisnąć na przednią część suszarki (4). Po użyciu można ją zdjąć, mocno ciągnąc.

Końcówka do stylizacji (6A)

Końcówki do stylizacji należy używać w celu skierowania strumienia powietrza na włosy.

Dyfuzor (6B) (gdzie występuje)

Jeśli urządzenie wyposażono w dyfuzor, należy go użyć zamiast końcówki, aby nadać puszystości włosom.

Wskazówki: Dyfuzora należy używać tylko do wilgotnych włosów, aby nadać włosom naturalny wygląd lub osiągnąć efekt naturalnego suszenia:

- Ująć pasmo włosów między palce i owinąć na dyfuzorze. upewnić się, że włosy są włożone do końca.
- Następnie włączyć suszarkę na średniej prędkości i najwyższej temperaturze i wysuszyć włosy.

Celem większej puszystości:

- Włączyć suszarkę na minimalnej prędkości i temperaturze.
- Dyfuzor włożyć we włosy i poruszać nim z dołu do góry, jakby chciało się delikatnie wymasować skórę na głowie.

WAŻNE: używać tylko oryginalnych akcesoriów urządzenia.

ZASTOSOWANIE



OSTRZEŻENIE! Z urządzenia nie należy korzystać po jego upadku lub jeśli widoczne są ślady uszkodzenia.



OSTRZEŻENIE! NIE WOLNO korzystać z urządzenia w pobliżu wanny, prysznic, umywalki lub innych zbiorników z wodą. Nigdy nie wolno zanurzać urządzenia w wodzie.



UWAGA! RYZYKO OPARZENIA. Przed zdjęciem akcesoriów z urządzenia po użyciu należy poczekać, aż ostygną.



OSTRZEŻENIE! Ryzyko pożaru. NIE używać substancji łatwopalnych na włosach ani na urządzeniu.

Sprawdzić rysunek w przewodniku instrukcji obsługi.

Urządzenie z oddzielnymi przyciskami do strumienia powietrza (3A) i temperatury (3B)

Dwa przyciski służą oddzielnemu ustawieniu strumienia powietrza i temperatury na następujących stopniach:

Przycisk strumienia powietrza (3A)

0 = WYŁĄCZONY

1 = średni strumień powietrza

2 = duży strumień powietrza

Przycisk temperatury (3B)

1 = niska temperatura

2 = średnia temperatura

3 = wysoka temperatura

Przycisk zimnego powietrza (3C)

Jeśli na urządzeniu znajduje się ten przycisk, można go użyć do utrwalenia fryzury.

- Po wciśnięciu tego przycisku na włączonym urządzeniu, gorące

powietrze się schładza i nadaje trwałości fryzurze.

- Gdy puści się przycisk, z urządzenia ponownie wypłynie strumień gorącego powietrza na wybranym stopniu.

Jonizator (7) (gdzie występuje)

Urządzenie wyposażono w jonizator zgodnie z technologią ION. Funkcja ta włącza się automatycznie po włączeniu urządzenia. Wskaźnik pracy (7) wskazuje na prawidłowe działanie.

KONSERWACJA I CZYSZCZENIE



OSTRZEŻENIE! Zawsze należy odłączyć urządzenie od sieci przed jego czyszczeniem lub przeprowadzaniem czynności konserwacyjnych.



OSTRZEŻENIE! Przed korzystaniem z urządzenia upewnić się, że wszystkie czyszczone części są całkiem suche.

Czyszczenie urządzenia i końcówek

W razie konieczności, urządzenia i końcówki (dyfuzor, końcówka strumienia powietrza) należy czyścić wilgotną szmatką. Nie stosować rozpuszczalników ani innych agresywnych lub ściernych środków czyszczących. W przeciwnym wypadku można uszkodzić powierzchnię.

PL Regularnie sprawdzać wlot ssący urządzenia i usunąć nagromadzony kurz i włosy.

Czyszczenie filtra ssącego (5)

Jeżeli urządzenie jest wyposażone w filtr ssący, celem wyczyszczenia go postępować w następujący sposób:

- Otworzyć osłonę filtra (5A) zgodnie z rysunkiem.
- Wilgotną szmatką wyczyścić przednią i tylną część szmatki (5B) oraz pokrywę filtra (5A).
- Począkać na całkowite wyschnięcie części i zmontować je wykonując czynności w odwrotnej kolejności.

i UWAGA: im więcej jest kurzu w środowisku, w którym używa się suszarki, tym większa jest częstotliwość, z jaką musi być oczyszczona pokrywa filtra.

PRZECHOWYWANIE



OSTRZEŻENIE! Ryzyko pożaru. Zaczekać na całkowite ochłodzenie urządzenia przed odłożeniem go na miejsce przechowywania.



OSTRZEŻENIE! NIE WOLNO owijać kabla zasilającego wokół urządzenia.



OSTRZEŻENIE! Urządzenie należy przechowywać w taki sposób, aby nic nie mogło do niego przypadkowo wpaść i go uszkodzić.

LIKwidACJA



Opakowanie urządzenia zostało wykonane z materiałów nadających się do recyklingu. Należy zutylizować zgodnie z przepisami ochrony środowiska.



Zgodnie z dyrektywą 2012/19/UE w sprawie zużytego sprzętu elektrycznego i elektronicznego (WEEE) symbol przekreślonego kosza na urządzeniu lub jego opakowaniu oznacza, że produkt należy poddać utylizacji oddzielnie od innych odpadów na koniec jego okresu użytkowania.

Użytkownik musi dostarczyć urządzenie do odpowiedniego ośrodka prowadzącego recykling urządzeń elektrycznych i elektronicznych. Zamiast oddawać urządzenie do utylizacji we własnym zakresie, użytkownik może przekazać je sprzedawcy przy zakupie nowego, równoważnego urządzenia. Użytkownik może przekazać produkt elektroniczny mniejszy niż 25 cm sprzedawcy produktów elektronicznych dysponującemu **PL** powierzchnią sprzedaży o wielkości co najmniej 400 m² bez żadnej opłaty i zobowiązania do kupna nowych produktów. Odpowiednia oddzielna zbiórka wycofanych z użytku urządzeń przeznaczonych do recyklingu, które poddaje się następnie procedurze obejmującej odpowiednie postępowanie i utylizację w sposób przyjazny dla środowiska, pomaga w zapobieganiu negatywnym skutkom dla środowiska i zdrowia, a ponadto promuje ponowne wykorzystanie i/lub recykling materiałów, z których składa się urządzenie.

SERWIS I GWARANCJA

Urządzenie jest objęte dwuletnią gwarancją od daty dostawy. Terminem odniesienia jest data podana na paragonie/fakturze (pod warunkiem, że jest czytelna), chyba że kupujący może udowodnić, że dostawa nastąpiła później. W przypadku wady produktu już istniejącej w dniu dostawy, gwarantowana jest naprawa lub wymiana urządzenia bez opłat, chyba że jedno z dwóch rozwiązań jest nieproporcjonalne w stosunku do drugiego. Kupujący ma obowiązek poinformować pracownika autoryzowanego serwisu o występowaniu nieprawidłowości w terminie do dwóch miesięcy od wykrycia wady.

Nie są objęte gwarancją wszystkie części, które mogą ulec uszkodzeniu wskutek:

- a. szkód na skutek transportu lub przypadkowego spadku
- b. nieprawidłowego montażu lub nieodpowiedniości instalacji elektrycznej
- c. napraw lub zmian dokonanych przez osoby nieupoważnione
- d. braku lub nieprawidłowej konserwacji i czyszczenia
- e. produkt i/lub części produktu ulegające zużyciu i/lub materiały eksploatacyjne, w tym zmniejszenie żywotności baterii, jeśli występują, spowodowane użyciem lub upływem czasu,
- f. nieprzestrzegania instrukcji eksploatacji urządzenia, zaniedbań lub nieostrożnego użytkowania,
- g. skręcony lub zgięty kabel zasilający na skutek zaniedbania lub pociągnięty,
- h. włosy w wirniku,
- i. niewyczyszczony filtr wlotu zimnego powietrza, który powoduje przegrzanie silnika,
- j. przypadkowy spadek podczas używania,
- k. zatkany wlot zimnego powietrza i wylot ciepłego powietrza (kratka przednia i tylna),
- l. używanie nieoryginalnych akcesoriów lub komponentów konserwacji,
- m. używanie produktów chemicznych do czyszczenia urządzenia,
- n. używanie lakierów lub innych rozpylanych cieczy podczas użytkowania.

PL

Powyższa lista ma charakter przykładowy i nie jest wyczerpująca, gdyż niniejsza gwarancja nie dotyczy przypadków, które nie są związane z wadami fabrycznymi urządzenia. Gwarancja jest również wykluczona we wszystkich przypadkach niewłaściwego użytkowania urządzenia i w przypadku zastosowań profesjonalnych. Firma nie ponosi odpowiedzialności za jakiegokolwiek szkody poniesione bezpośrednio lub pośrednio przez osoby, rzeczy lub zwierzęta domowe wskutek nieprzestrzegania wszystkich zaleceń podanych w niniejszej instrukcji dotyczących instalacji, obsługi i konserwacji urządzenia. Zastrzega się prawo do wysuwania roszczeń wynikających z umowy gwarancyjnej w stosunku do sprzedawcy.

Zasady serwisu technicznego

Naprawę urządzenia należy powierzyć upoważnionemu Serwisowi. W ramach gwarancji wadliwe urządzenie należy dostarczyć do serwisu razem z paragonem fiskalnym poświadczającym datę sprzedaży lub dostawy.

ВВЕДЕНИЕ

Уважаемый покупатель, благодарим Вас за выбор нашего продукта. Мы уверены, что вы оцените его качество и надежность, так как он был разработан и изготовлен с целью удовлетворения клиента. Руководство с инструкциями соответствует Европейскому Стандарту EN 82079.



ПРЕДУПРЕЖДЕНИЕ! Инструкции и предупреждения для безопасного использования.

Перед использованием этого прибора внимательно прочитайте руководство с инструкциями и, в частности, примечания и предупреждения по технике безопасности, которые необходимо соблюдать. Храните это руководство вместе с иллюстрированным руководством для обращения в будущем. В случае передачи прибора другому пользователю, не забудьте также передать ему эту документацию.

① ПРИМЕЧАНИЕ. Если вы не понимаете некоторые части этого руководства, или у вас имеются какие-либо сомнения, перед использованием продукта обратитесь в компанию по указанному на последней странице адресу.

① ПРИМЕЧАНИЕ. Лица с нарушением зрения могут ознакомиться с руководством с инструкциями в цифровом формате на веб-сайте www.tenactagroup.com

RU

СОДЕРЖАНИЕ

Введение.....	89
Примечания техники безопасности.....	90
Легенда символов.....	92
Описание прибора и комплектующих.....	92
Применение насадок.....	92
Применение.....	93
Уход и чистка.....	94
Хранение.....	94
Утилизация.....	95
Сервисное обслуживание и гарантия.....	95
Иллюстративная памятка.....	!
Технические данные.....	!

ПРИМЕЧАНИЯ ТЕХНИКИ БЕЗОПАСНОСТИ

- После распаковки убедитесь в целостности устройства, что все его части на месте, как показано в наглядном пособии, и что отсутствуют следы возможных повреждений. В случае сомнений не используйте устройство и обратитесь в авторизованный сервисный центр.



ОСТОРОЖНО! Удалите весь посторонний материал, такой как этикетки, ярлыки и т. д., с прибора перед использованием.



ПРЕДУПРЕЖДЕНИЕ! Опасность удушья. Дети не должны играть с упаковкой. Держите полиэтиленовый пакет вне досягаемости детей.

- Этот прибор должен использоваться только для тех целей, для которых он предназначен, а именно в качестве фена для волос, используемого в домашних условиях. Любое другое использование считается недопустимым, и, следовательно, опасным.
- Перед подключением прибора к электросети убедитесь, что напряжение и частота, указанные в технических данных прибора, соответствуют значениям источника питания. Характеристики указаны на приборе или на блоке питания, в случае наличия (см. иллюстрированное руководство).
- Данный прибор может работать в автоматическом режиме на частоте 50 Гц или 60 Гц.
- Этот прибор может быть использован детьми в возрасте от 8 лет и старше и лицами с ограниченными физическими, сенсорными или умственными способностями или нехваткой опыта и знаний, если они находятся под контролем или были проинструктированы касательно использования прибора в безопасных условиях, а также уведомлены о возможной опасности. Дети не должны играть с прибором. Очистка и обслуживание не должны выполняться детьми без присмотра.

- **⊗ НЕЛЬЗЯ ИСПОЛЬЗОВАТЬ** прибор с мокрыми руками или босиком.
- **⊗ НЕ** тяните за кабель питания или за сам прибор, чтобы вынуть штепсель из розетки.
- **⊗ НЕ** тяните и не поднимайте прибор за шнур питания.
- **⊗ НЕ** подвергать прибор воздействию влаги или атмосферных явлений (дождь, солнце и т. д.), или предельных температур.
- **⊗ НЕ** оставляйте прибор без присмотра, пока он подключен к источнику питания.
- Всегда отключайте прибор от электросети перед чисткой или выполнением технического обслуживания, а также когда прибор не используется.
- Если прибор неисправен или плохо работает, выключите его и не пытайтесь его вскрыть. Обратитесь в авторизованный сервисный центр для выполнения любого ремонта.
- Если шнур питания поврежден, его необходимо заменить в уполномоченном техническом сервисном центре, чтобы предотвратить все возможные риски.
- Во время использования прибора в ванной, отключить его от розетки после использования, так как близость к воде представляет опасность, даже если прибор выключен.
- Для дополнительной защиты рекомендуется установка Устройства защитного отключения (УЗО) с номинальным остаточным током не более 30 мА (в идеале 10 мА) в электрическом контуре питания ванной. Обратитесь к вашему установщику за советом.

ПРЕДУПРЕЖДЕНИЕ! НЕ использовать прибор около ванн, душевых, любых ёмкостей с водой.

- Данный прибор не должен вступать в контакт с водой, другими жидкостями, спреями, паром. Для выполнения очистки и техобслуживания обратитесь к инструкциям, данным в соответствующей главе.
- Данный прибор предназначен исключительно для человеческих волос. НЕ используйте прибор для

стрижки животных или париков, а также волос, изготовленных из синтетических материалов.

- НЕ заслонять всасывающий фильтр и всегда следить, чтобы он не был засорен пылью или волосами.
- См. характеристики прибора на внешней упаковке прибора.
- Используйте прибор только с прилагаемыми насадками, которые являются неотъемлемой частью прибора.

ЛЕГЕНДА СИМВОЛОВ

	<i>Предупреждение</i>		<i>Запрет общего типа</i>
	<i>Прибор класса II</i>		<i>Примечание</i>
 	<i>Не подходит для использования в ванной, душе или в ёмкости, заполненной водой</i>		

ОПИСАНИЕ ПРИБОРА И КОМПЛЕКТУЮЩИХ

Проверьте комплектность прибора в упаковке по рисунку на Иллюстрированной памятке стр. I Все рисунки находятся на внутренней стороне обложки.

- | | |
|--|--|
| 1. Технические данные | 4. Передняя решетка |
| 2. Кольцо для подвешивания фена | 5. Всасывающий фильтр |
| 3. Регулировочные кнопки | 5А. Защитный колпак фильтра |
| 3А. Кнопка регулировки подачи воздуха | 5В. Сетка всасывающего фильтра |
| 3В. Кнопка регулировки температуры воздуха | 6. Насадки |
| 3С. Кнопка обдува холодным воздухом | 6А. Насадка-концентратор |
| | 6В. Диффузор (при наличии) |
| | 7. Индикатор контроля ионизатора (при наличии) |

Характеристики прибора приведены на наружной стороне упаковки. Используйте прибор только с аксессуарами, поставленными вместе с ним.

ПРИМЕНЕНИЕ НАСАДОК

Фен поставляется в комплекте с перечисленными выше насадками. Для установки насадки наденьте ее на переднюю часть (4) фена до ее блокировки. После использования сильно потяните ранее установленную насадку, чтобы снять ее.

Насадка-концентратор (6А)

Используйте концентратор для направления воздушного потока по желанию непосредственно на волосы.

Диффузор (6В) (при наличии)

При наличии диффузора пользуйтесь им вместо концентратора для придания объема волосам.

Советы: Используйте диффузор только на влажных волосах для естественной сушки и придания волосам натурального вида:

- Возьмите рукой прядь волос и оберните её вокруг диффузора. Оберните прядь вокруг диффузора до конца.
- Включите фен при средней скорости и максимальной температуре и высушите волосы.

Для придания объема волосам:

- Включите фен при минимальной скорости и температуре.
- Прислоните диффузор непосредственно к волосам и перемещайте его снизу вверх, как при массаже кожно-волосного покрова.

ВАЖНО: используйте только оригинальные аксессуары прибора.

ПРИМЕНЕНИЕ



ПРЕДУПРЕЖДЕНИЕ! Данный прибор нельзя использовать после его падения или при наличии видимых следов повреждения.



ПРЕДУПРЕЖДЕНИЕ! НЕ использовать прибор около ванн, душевых, любых ёмкостей с водой. Никогда не класть прибор в воду.



ВНИМАНИЕ! ОПАСНОСТЬ ОЖОГА. Дождитесь охлаждения насадок, прежде чем снимать их с прибора после использования.



ПРЕДУПРЕЖДЕНИЕ! Опасность пожара. НЕ ИСПОЛЬЗУЙТЕ легковоспламеняющиеся продукты на волосах или на приборе.

Смотрите изображение в иллюстрированной памятке руководства.

Прибор с кнопкой для регулировки потока воздуха (3А) и кнопкой для регулировки температуры (3В)

Вышеуказанные кнопки позволяют отдельно регулировать поток воздуха и температуру. Кнопки имеют следующие позиции:

Кнопка рег. потока воздуха (3А)

0 = ПРИБОР ВЫКЛЮЧЕН

1 = средний поток

2 = сильный поток

Кнопка рег. температуры (3В)

1 = низкая температура воздуха

2 = средняя температура воздуха

3 = высокая температура воздуха

Кнопка холодного обдува (ЗС)

Если аппарат оснащён данной кнопкой, то её можно использовать для фиксации причёски.

- Нажатие этой кнопки при включенном приборе вызывает охлаждение воздуха, обеспечивая лучшую стойкость причёски.
- При отпускании кнопки, из прибора опять выдувается горячий воздух с температурой, соответствующей ранее выбранному уровню.

Ионизатор (7) (при наличии)

Прибор имеет встроенный ионизатор, использующий ионообменную технологию ION. Ионизатор включается автоматически при включении прибора. О правильной работе ионизатора сигнализирует свечение соответствующего индикатора (7).

УХОД И ЧИСТКА



ПРЕДУПРЕЖДЕНИЕ! Всегда отключайте прибор от электросети перед чисткой или выполнением обслуживания.



ПРЕДУПРЕЖДЕНИЕ! Перед повторным использованием прибора убедитесь, что все очищенные части полностью высохли!

Очистка прибора и насадок

Если необходимо, чистите прибор и насадки (диффузор и концентратор) влажной тканью. Не используйте растворители, агрессивные или абразивные чистящие средства. В противном случае, имеется риск повреждения поверхности прибора.

Проверяйте **регулярно** воздухозаборное отверстие прибора и удаляйте, при необходимости, накопление волос и пыли.

Очистка всасывающего фильтра (5)

Прибор снабжен всасывающим фильтром. Очистка фильтра выполняется следующим образом:

- Откройте защитный колпак фильтра (5A), как показано на изображении.
- Очистите спереди и сзади сетку фильтра (5B) и защитный колпак (5A).
- Полностью высушите детали, а затем установить их на место, действуя в обратном порядке.



ПРИМЕЧАНИЕ. чем больше запылено помещение, в котором используют фен для волос, тем чаще необходимо чистить фильтр.

ХРАНЕНИЕ



ПРЕДУПРЕЖДЕНИЕ! Опасность пожара. Подождите, пока прибора полностью остынет, перед тем как убрать его на хранение.



ПРЕДУПРЕЖДЕНИЕ! НЕ наматывать кабель питания вокруг прибора.



ПРЕДУПРЕЖДЕНИЕ! Храните прибор в месте, где он не может быть поврежден в результате падения на него других предметов.

УТИЛИЗАЦИЯ



Упаковка прибора выполнена из перерабатываемых материалов. Утилизируйте её в соответствии со стандартами по охране окружающей среды.



В соответствии с Директивой 2012/19/ЕС об утилизации электрического и электронного оборудования (WEEE) знак в виде перечеркнутого бака на устройстве или его упаковке указывает на то, что прибор должен быть утилизирован отдельно от других отходов в конце его срока службы.

В связи с этим пользователь должен передать прибор в соответствующий центр по утилизации электрического и электронного оборудования. В качестве альтернативы, вместо сдачи в утилизацию, пользователь может передать прибор поставщику в момент покупки нового эквивалентного прибора. Пользователь может сдать электронные продукты размером менее 25 см розничным продавцам электронных продуктов, имеющим торговую площадь не менее 400 м², бесплатно и без обязательства осуществления какой-либо покупки. Соответствующий отдельный сбор для последующей процедуры утилизации выведенного из эксплуатации прибора, которая включает в себя обработку и экологически безопасную утилизацию, помогает предотвратить вредное воздействие на окружающую среду и здоровье и способствует повторному использованию и/или переработке материалов, из которых прибор состоит.

RU

СЕРВИСНОЕ ОБСЛУЖИВАНИЕ И ГАРАНТИЯ

Прибор покрывается гарантией в течение двух лет с даты поставки. За дату поставки принимается дата, указанная на кассовом чеке/фактуре (она должна хорошо читаться), за исключением тех случаев, когда покупатель может доказать, что поставка была произведена позже

указанной даты. В том случае, если дефект прибора присутствовал уже до того, как товар был получен (производственный дефект), гарантируется бесплатный ремонт или замена прибора, помимо тех случаев, когда одно из этих двух решений несоизмеримо по отношению с другим. Покупатель должен заявить об обнаруженном дефекте в авторизованный сервисный центр не позднее двух месяцев от момента его обнаружения.

Не покрываются гарантией все дефектные компоненты, которые имеют неисправности по следующим причинам:

- a. повреждения при транспортировке или от случайного падения
- b. неправильная установка или несоответствие электрооборудования
- c. ремонт или внесение изменений несанкционированным персоналом
- d. отсутствие или неправильное выполнение техобслуживания и чистки
- e. изделие и/или части изделия, подверженные износу и/или расходные материалы, включая сокращение времени использования батареек в связи с эксплуатацией или с течением времени, при наличии их,
- f. Несоблюдение инструкций по применению прибора, небрежное или неосторожное обращение с ним,
- g. Скрученный либо согнутый шнур питания в результате небрежного обращения, натянутый кабель,
- h. Наличие волос в крыльчатке,
- i. Невыполнение очистки фильтра подачи холодного воздуха, приводящее к перегреву двигателя,
- j. Случайное падение во время использования,
- k. Засорение входа холодного воздуха и выхода горячего воздуха (передняя и задняя решетки),
- l. Использование неоригинальных комплектующих или компонентов,
- m. Использование химических средств для очистки прибора,
- n. Применение лака для волос или других спреев во время использования прибора.

RU Вышеуказанный список является чисто ориентировочным и не полным, поскольку гарантией не покрываются все те случаи, которые не могут быть отнесены к производственным дефектам прибора. Кроме этого, из гарантии исключены все случаи, связанные с использованием прибора не по назначению, а также для профессионального пользования. Компания не несёт никакой ответственности за возможный ущерб, нанесённый прямо или косвенно людям, имуществу и домашним животным по причине несоблюдения всех предписаний, указанных в настоящем руководстве в разделах по установке, эксплуатации и техобслуживанию изделия. За исключением договорных гарантийных обязательств перед дилером.

Способ сервисного обслуживания

Ремонт прибора должен выполняться в авторизованном сервисном центре. Неисправный прибор, если он находится на гарантии, необходимо доставить в Сервисный центр, он должен обязательно сопровождаться фискальным документом, на котором указана дата приобретения или доставки.

КІРІСПЕ

Құрметті тұтынушы, өнімді таңдағаныңызға рахмет. Ол тұтынушының қанағаттануымен жобаланған және жасалынғандықтан, біз оның сапасы мен сенімділігін бағалайтыныңызға сенімдіміз. Бұл нұсқаулар EN 82079 Еуропалық стандартына сәйкес келеді.



ЕСКЕРТУ! Қауіпсіз пайдалану туралы нұсқаулар және ескертулер.

Бұл құрылғыны пайдалану алдында сақтау керек пайдалану нұсқауларын, әсіресе, қауіпсіздік туралы ескертпелер мен ескертулерді мұқият оқып шығыңыз. Бұл нұсқаулықты кейін пайдалану үшін көрсетілетін нұсқаулықпен бірге сақтаңыз. Құрылғы басқа пайдаланушыға тасымалданса, осы құжаттаманы қарап шығыңыз.

❗ ЕСКЕРТПЕ: осы нұсқаулықтың кез келген бөлігін түсіну қиын болса немесе қиындық тудырса, өнімді пайдалану алдында соңғы бетте көрсетілген мекенжай бойынша компанияға хабарласыңыз.

❗ ЕСКЕРТПЕ: көзі нашар тұлғалар осы пайдалану нұсқауларын www.tenactagroup.com веб-сайтынан сандық пішімде қарай алуы мүмкін

КК

МАЗМҰНЫ

Кіріспе	97
Қауіпсіздік ескертпелері	98
Таңбалар тізімі	100
Құрылғы және аксессуарлар сипаттамасы	100
Қондырмаларды пайдалану.....	100
Пайдалану	101
Тазалау және техникалық қызмет көрсету	102
Сақтау	102
Тастау	103
Техникалық қолдау көрсету және кепілдік	103
Көрсетілетін нұсқаулық	!
Техникалық деректер	!

ҚАУІПСІЗДІК ЕСКЕРТПЕЛЕРІ

- Бумасынан шығарғаннан кейін құрылғы байланысқанын, нұсқаулықта көрсетілген барлық бөлшектерімен толық және ешбір зақым белгісі жоқтығын тексеріңіз. Егер ешбір ақаулық болмаса, құрылғыны пайдаланбай, өкілетті қызмет көрсету орталығына хабарласыңыз.



АБАЙЛАҢЫЗ! Пайдалану алдында жапсырмалар, белгілер, т.б. сияқты байланыс материалын құрылғыдан алыңыз.



ЕСКЕРТУ! Тұншығу қаупі. Балалар бумамен ойнамауы керек. Пластик қалтаны балалар қолы жетпейтін орында сақтаңыз.

- Бұл құрылғыны тек өзі арналған мақсатта, атап айтқанда, үйде пайдалануға арналған шаш кептіргіш ретінде пайдалану керек. Кез келген басқа пайдалану қолдану мақсатына сәйкес келмейді, сондықтан қауіпті деп есептеледі.
- Құрылғыны қуат көзіне қосу алдында құрылғының техникалық деректерінде көрсетілген кернеу мен жиілік қуат көзіне сәйкес екендігін тексеріңіз. Деректер құрылғыда немесе қуат көзі құрылғысында бар (көрсетілетін нұсқаулықты көріңіз).
- Құрылғы 50 Гц немесе 60 Гц жиілікте автоматты түрде жұмыс істеуі мүмкін.
- Бұл құрылғыны 8 жастағы және одан асқан балалар және дене, сезім немесе ақыл-ой қабілеттері төмен немесе тәжірибесі және білімі жоқ адамдар қадағалау астында немесе құрылғыны қауіпсіз пайдалану туралы нұсқаулар берілген болса және байланысты қауіптерді түсінсе пайдалана алады. Балалар құрылғымен ойнамауы керек. Тазалауды және пайдаланушының техникалық қызмет көрсетуін балалар қадағалаусыз орындамауы керек.
- Ⓞ Құрылғыны ылғалды қолдармен, ылғалды

аяқтармен немесе жалаңаш аяқтармен
ПАЙДАЛАНБАҢЫЗ.

- ☉ Тығынды розеткадан суыру үшін қуат сымын немесе құрылғының өзін ТАРТПАҢЫЗ.
- ☉ Құрылғыны қуат сымынан ТАРТПАҢЫЗ немесе КӨТЕРМЕҢІЗ.
- ☉ Құрылғыны ылғалдылыққа, ауа райының әсеріне (жаңбыр, күн және т.б.) немесе төтенше температураға ҰШЫРАТПАҢЫЗ.
- ☉ Құрылғы қуат беру көзіне қосылған кезде оны қараусыз ҚАЛДЫРМАҢЫЗ.
- Тазалау немесе техникалық қызмет көрсету алдында және құрылғы пайдаланылмаған кезде әрқашан құрылғыны желіден ажыратыңыз.
- Егер құрылғы ақаулы болса немесе дұрыс емес жұмыс істесе, өшіріңіз және оған тимеңіз. Жөндеу жұмыстары үшін өкілетті техникалық қызмет орталығына хабарласыңыз.
- Зақымдалған болса, барлық қауіптерді болдырмау үшін қуат сымын өкілетті техникалық сервистік орталық ауыстыруы керек.
- Құрылғы ваннада пайдаланылса, пайдаланудан кейін оны розеткадан ажыратыңыз, өйткені судың жақын болуы тіпті құрылғы өшірулі болса да қауіп тудырады.
- Қосымша қорғау алу үшін ваннаға ток беретін электр тізбекте номиналды қалдық жұмыс тогы 30 мА (10 мА тамаша) аспайтын қалдық ток құрылғысын (RCD) орнату ұсынылады. Орнатушыдан кеңес сұраңыз.

ЕСКЕРТУ! Құрылғыны ванналар, душтар, бассейндер немесе су бар басқа ыдыстар жанында ПАЙДАЛАНБАҢЫЗ.

- Бұл құрылғы сумен, басқа сұйықтықтармен, спрейлермен, бумен байланысқа тимеуі керек. Тазалау және техникалық қызмет жұмысы үшін қатысты тарау нұсқауларын қараңыз.
- Бұл құрылғыны тек адам шашында пайдалану керек.

Құрылғыны жануарларда немесе синтетикалық материалдан жасалған париктерде немесе жасанды шаштарда пайдаланбаңыз.

- Кіріс сүзгіні жаппаңыз және оны әрқашан шаң мен шаштан бос ҰСТАҢЫЗ.
- Құрылғы сипаттамаларын сыртқы бумасынан қараңыз.
- Құрылғыны маңызды бөлшегі болып табылатын, берілген керек-жарақтармен ғана пайдаланыңыз.

ТАҢБАЛАР ТІЗІМІ



Ескерту



Жалпы тыйым



II Аспаптың класы



Ескерту



Ваннада, душта немесе сумен толтырылған резервуарда қолдануға жарамайды

ҚҰРЫЛҒЫ ЖӘНЕ АКСЕССУАРЛАР СИПАТТАМАСЫ

Қаптаманың ішіндегісін тексеру үшін беттегі қолдану бойынша нұсқаулықты қараңыз. Барлық суреттер қаптаманың ішкі беттерінде орналасқан.

- | | |
|--|---|
| 1. Техникалық деректер | 5А. Сүзгі торшасын бекіту бөлігі |
| 2. Ілуге арналған құлақша | 5В. Сүзгінің торшасы |
| 3. Реттеу батырмалары | 6. Саптаулар |
| 3А. Ауа ағысының қуатын таңдау батырмасы | 6А. Стайлингке арналған қондырма |
| 3В. Ауа температурасын таңдау батырмасы | 6В. Диффузор (егер жиынтықта болса) |
| 3С. Салқын ауаны қосу батырмасы | 7. Иондаушы индикаторы (егер жиынтықта болса) |
| 4. Алдыңғы тор | |
| 5. Сүзгі | |

Құрылғының сипаттамалары қаптамада көрсетілген.

Жиынтыққа кіретін қондырмаларды ғана пайдаланыңыз.

ҚОНДЫРМАЛАРДЫ ПАЙДАЛАНУ

Фен жоғарыда сипатталған саптамалармен беріледі.

Орнату үшін қажетті саптаманы феннің алдыңғы байланыс бөлшегіне (5) толық бекітілгенше басыңыз. Қолданыстан кейін оларды өзіңізге тартып шеше аласыз.

Стайлингке арналған қондырмалар (6А)

Стайлингке арналған қондырма ауа ағысын шашқа бағыттау үшін қызмет етеді.

Диффузор (6B) (егер жиынтықта болса)

Құрал диффузормен жабдықталса, шашқа көбірек көлем беру үшін оның орнына концентратор пайдаланыңыз.

Ұсыныс: Шашты табиғи көтерілген түрі беру үшін немесе кептіру үшін дымқыл шашқа диффузорды пайдаланыңыз:

- Бұрымды қолыңызға алыңыз және оны диффузорға ораңыз. Шаш диффузорға ұшына дейін оралғандығына көз жеткізіңіз.
- Фенді орташа жылдамдыққа және максималды температураға қосыңыз, шашты кептіріңіз.

Көлем беру үшін:

- Фенді минималды температура мен жылдамдыққа қосыңыз.
- Диффузорды шаштың ұшына орналастырыңыз және оны бас терісін жеңіл уқалағандай етіп төменнен жоғары қарай жылжытыңыз.

МАҢЫЗДЫ: аспаптың түпнұсқалы қондырмаларын ғана пайдаланыңыз.

ПАЙДАЛАНУ



ЕСКЕРТУ! Егер құрылғы құласа немесе зақым белгілері көрінсе, бұл құрылғы пайдаланылмайды.



ЕСКЕРТУ! Құрылғыны ванналар, душтар, бассейндер немесе су бар басқа ыдыстар жанында **ПАЙДАЛАНБАҢЫЗ**. Құрылғыны ешқашан суға салмаңыз.



НАЗАР АУДАРЫҢЫЗ! КҮЙІП ҚАЛУ ҚАУПІ. Құралды қолданыстан кейін шешу алдында саптамаларын суытқан дұрыс.



ЕСКЕРТУ! Өрт туындауының қауіп-қатері. Тұтанғыш заттарды шашқа немесе құрылғыға **ҚОЛДАНБАҢЫЗ**.

Нұсқаулықтың сруттерін қараңыз.

Аспаптың ауа ағысы (3A) мен температурасын (3B) реттеуге арналған арнайы батырмалары бар.

Екі батырма ауа ағысының күші мен температурасын келесі тәртіптерде орнату үшін қызмет етеді:

Ауа ағысын реттеу батырмасы (3A) Температураны реттеу батырмасы (3B)

0 = СӨНДІРУЛІ

1 = минималды температура

1 = ауаның орташа ағысы

2 = орташа температура

2 = ауаның күшті ағысы

3 = максималды температура

Салқын ауа батырмасы (3С) Егер аспапта осы батырма болса, онда оны ретке келтірілген шашты нығайту үшін пайдалануға болады.

- Егер фенді қосқан кезде осы батырманы басса, онда ыстық ауа салқындайды, бұл ретке келтірілген шашты жақсырақ нығайту үшін қызмет етеді.
- Батырманы жібергеннен кейін тандалған тәртіпке байланысты, қайтадан ыстық ауа шығатын болады.

Иондаушы (7) (егер жиынтықта болса)

Аспап ИОН технологиясы бойынша иондаушымен жабдықталған. Аспапты қосқан кезде аталмыш атқарым автоматты түрде қосылады. Дұрыс қызмет еткен кезде индикатор (7) жанады.

ТАЗАЛАУ ЖӘНЕ ТЕХНИКАЛЫҚ ҚЫЗМЕТ КӨРСЕТУ



ЕСКЕРТУ! Тазарту және техникалық қызмет көрсету алдында құрылғыны үнемі желіден сөндіріп отырыңыз.



ЕСКЕРТУ! Құрылғыны қайта пайдалану алдында барлық тазаланған бөліктер толығымен кепкенін тексеріңіз.

Аспап пен қондырмаларды тазарту

Аспап пен қондырмаларды (диффузор, стайлингтің қондырмасы) тазарту үшін дымқыл шүберекті пайдаланыңыз. Еріткіштерді, абразивтік немесе агрессивті жуғыш құралдарды пайдаланбаңыз. Кері жағдайда аспаптың беткі қабатын зақымдау қаупі бар.

Аспап **сүзгісінің** бітеліп қалмауын жүйелі түрде бақылаңыз. Шаң мен шаштан тазартыңыз.

КК Сүзгіні тазарту (5)

Егер аспап сүзгімен жабдықталған болса, мынаны орындаңыз:

- Сүзгіні (5A) суретте көрсетілгендей етіп ашыңыз.
- Дықыл шүберекпен торшаның алдыңғы және артқы бөліктерін (5B) және сүзгінің қақпағын (5A) тазартыңыз.
- Барлық бөліктерді кептіріңіз және оларды кері кезектілікпен орнатыңыз.

❗ ЕСКЕРТПЕ: фен пайдаланылатын орынжайда шаң неғұрлым көп болса, сүзгіні соғұрлым жиірек тазартқан жөн.

САҚТАУ



ЕСКЕРТУ! Өрт туындауының қауіп-қатері. Құрылғыны сақтау алдында салқындағанын күтіңіз.



ЕСКЕРТУ! Қуат сымын құрылғы айналасына ОРАМАҢЫЗ.



ЕСКЕРТУ! Құрылғының ішіне ешбір заттар кездейсоқ түсіп кетпеуі және оны зақымдауы үшін сақтаңыз.

ТАСТАУ



Құрылғы бумасы қайта өңделмелі материалдардан жасалған. Оны қоршаған ортаны қорғау реттеулеріне сай тастаңыз.



Электрлік және электрондық жабдықтар қалдығы (WEEE) бойынша 2012/19/ЕҚ директивасына сәйкес құрылғы немесе оның бумасындағы сызылған себет таңбасы құрылғының қызмет мерзімі соңында басқа тұрмыстық қалдықтан бөлек тасталуы керектігін көрсетеді.

Сол себепті, пайдаланушы құрылғының электрлік және электрондық жабдықты қайта өңдеу орталығына апаруы керек. Болмаса, пайдаланушы қоқысқа тастамай, жаңа, балама біреуін сатып алу кезінде сатушыға құрылғыны бере алады. Пайдаланушы өлшемі 25 см кіші электрондық өнімдерді сату аймағы кемінде 400 м² болатын сатушыға ешбір ақысыз және сатып алу міндеттемесінсіз бере алады. Қолданыстан шығарылған құрылғыны қайта өңдеу процедурасына бөлек жинау, оның ішінде өңдеу және қоршаған ортаға зиян келтірмей тастау қоршаған орта мен адам денсаулығына жағымсыз әсерлерді болдырмай, құрылғы құрамындағы материалдарды қайта пайдалануға және/немесе қайта өңдеуге ынталандырады.

ТЕХНИКАЛЫҚ ҚОЛДАУ КӨРСЕТУ ЖӘНЕ КЕПІЛДІК

КК

Құралды сатудан кейін екі жылға кепілдік беріледі. Егер сатып алушы жеткізу кейін орындалғанын дәлелдей алмаса, кепілдік чекте/шот-фактурада көрсетілген күннен бастап күшіне енеді (анық көрінбеген жағдайда). Өнімді жеткізген кезде айтарлықтай зақым анықталған жағдайда екі әдістің бірі басқасына байланысты өткізбейтін болса, құрылғының тегін жөндеу немесе ауыстыру жұмыстарына кепілдік беріледі. Сатып алушы ақаулықты тапқаннан кейін екі ай ішінде өкілетті қызмет орталығына бұйымның сапасының сәйкессіздігі туралы хабарлай алады.

Кепілдік келесі жағдайларда ақаулы болатын бөлшектерге таралмайды:

- Тасымалды немесе кездейсоқ шабуылдар кезіндегі зақым
- Дұрыс орнатпау немесе электр желісінің сәйкессіздігі

- с. Өкілеттігі жоқ қызметкерлер жүргізген жөндеу немесе өзгеріс
- д. қызмет және тазалау жұмысы дұрыс емес немесе жоқ
- е. тозу және/немесе қолданыс жағдайы, оның ішінде пайдалануға немесе орнатылған уақытқа байланысты қызмет мерзімінің қысқаруы расталған құрал және/немесе құрал бөлшектері,
- ф. Пайдалану нұсқауларын орындамау, ұқыпсыздық немесе пайдалану ережелерін ескермеу,
- г. Қуат кабелі назарсыз айналған, майысқан немесе тартылған,
- h. Желдеткіште шаштың болуы,
- і. Суық ауаның кіріс сүзгісінің ластануы қозғалтқышты қыздырып жібереді,
- j. пайдалану кезіндегі кездейсоқ құлауы,
- к. Суық ауа түсімін және ыстық ауа шығысын тоқтату (алдыңғы және артқы тор арқылы)
- l. түпнұсқалы болып табылмайтын техникалық қызмет көрсету керек-жарақтарын және нысандарды пайдалану,
- m. Құрылғыны тазалауға химиялық заттарды пайдалану,
- п. Пайдалану кезінде лактерді немесе басқа спрейлерді қолдану.

Жоғарыда келтірілген себептер тізімі ерекше мысалдар тізімі болып табылады әрі толық тізімнен тұруы мүмкін емес, сол себепті осы кепілдік құралдың өндірістік зақымдары нәтижесінде орын алатын барлық жағдайларға қолданылмайды. Кепілдік құралды мақсатсыз пайдалану жағдайына және кәсіби мақсатта пайдалану жағдайына таралмайды. Орнату, пайдалану және техникалық қызмет көрсету нұсқаулығында келтірілген барлық нұсқауларды орындамау салдарынан болған, тұлғалар, нысандарға және **КК** үй жануарларына тікелей немесе жанама түрде қатысты зақымға жауапты болмаймыз. Ерекшелігі - сатушы орнататын кепілдік міндеттемесі. Ерекшелігі - сатушы орнататын кепілдік міндеттемесі.

Қызмет көрсету жағдайы

Құрылғы тек өкілетті қызмет көрсету орталығында жөнделуі керек. Кепілдіктегі ақаулы құрал Техникалық қолдау көрсету орталығына сату немесе беру күнінен тұратын құжатпен бірге түсуі керек.

IMETEC

www.imetec.com

Tenacta Group S.p.A. Via Piemonte, 5/11 24052 AZZANO S. PAOLO (BG) ITALY

M1004177
060922