

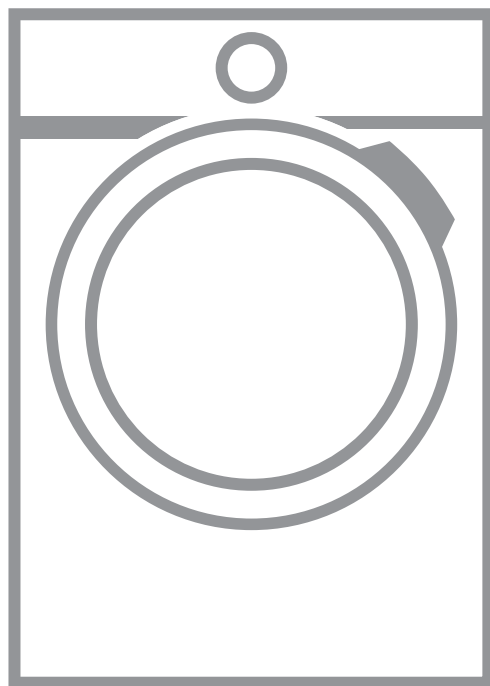

USER MANUAL



INDICE

| | |
|---|----|
| 1. INFORMAZIONI DI SICUREZZA..... | 3 |
| 2. ISTRUZIONI DI SICUREZZA..... | 7 |
| 3. DESCRIZIONE DEL PRODOTTO..... | 9 |
| 4. DATI TECNICI..... | 10 |
| 5. INSTALLAZIONE..... | 11 |
| 6. PANNELLO DEI COMANDI..... | 16 |
| 7. SELETTORE E TASTI..... | 19 |
| 8. PROGRAMMI..... | 21 |
| 9.  WI-FI - CONFIGURAZIONE DELLA CONNETTIVITÀ..... | 29 |
| 10. PREPARAZIONE AL PRIMO UTILIZZO..... | 33 |
| 11. IMPOSTAZIONI..... | 33 |
| 12. UTILIZZO QUOTIDIANO..... | 34 |
| 13. UTILIZZO QUOTIDIANO - LAVAGGIO E ASCIUGATURA..... | 39 |
| 14. UTILIZZO QUOTIDIANO - ASCIUGATURA..... | 41 |
| 15. LANUGINE NEI TESSUTI..... | 43 |
| 16. CONSIGLI E SUGGERIMENTI UTILI..... | 43 |
| 17. PULIZIA E CURA..... | 46 |
| 18. RISOLUZIONE DEI PROBLEMI..... | 54 |
| 19. VALORI DI CONSUMO..... | 60 |
| 20. CONSIDERAZIONI SULL'AMBIENTE..... | 63 |



PER RISULTATI PERFETTI

Grazie per aver scelto di acquistare questo prodotto AEG. Lo abbiamo creato per fornirvi prestazioni impeccabili per molti anni, grazie a tecnologie innovative che vi semplificheranno la vita - funzioni che non troverete sulle normali apparecchiature. Vi invitiamo di dedicare qualche minuto alla lettura per sapere come trarre il massimo dal vostro elettrodomestico.

Visitate il nostro sito web per:



Ricevere consigli, scaricare i nostri opuscoli, eliminare eventuali anomalie, ottenere informazioni sull'assistenza e la riparazione:

www.aeg.com/support



Per registrare il vostro prodotto e ricevere un servizio migliore:

www.registreaeg.com



Acquistare accessori, materiali di consumo e ricambi originali per la vostra apparecchiatura:

www.aeg.com/shop

ASSISTENZA CLIENTI E ASSISTENZA TECNICA

Consigliamo sempre l'impiego di ricambi originali.

Quando si contatta il nostro Centro di Assistenza Autorizzato, accertarsi di avere a disposizione i dati seguenti: Modello, numero dell'apparecchio (PNC), numero di serie.

Le informazioni sono riportate sulla targhetta identificativa.

 **Avvertenza/Attenzione** - Importanti Informazioni per la sicurezza

 **Informazioni generali e suggerimenti**

 **Informazioni ambientali**

Con riserva di modifiche.

1. INFORMAZIONI DI SICUREZZA



Leggere attentamente le istruzioni fornite prima di installare e utilizzare questa apparecchiatura.

I produttori non sono responsabili di eventuali lesioni o danni derivanti da un'installazione o un uso scorretti.

Conservare sempre le istruzioni in un luogo sicuro e accessibile per poterle consultare in futuro.

1.1 Sicurezza dei bambini e delle persone vulnerabili



AVVERTENZA!

Rischio di soffocamento, lesioni o invalidità permanente.

- Quest'apparecchiatura può essere usata da bambini a partire da 8 anni di età e da adulti con capacità fisiche, sensoriali o mentali limitate o con scarsa esperienza e conoscenza sull'uso dell'apparecchiatura, solamente se sorvegliati o se istruiti relativamente all'utilizzo in sicurezza dell'apparecchiatura e se hanno compreso i rischi coinvolti.
- I bambini tra i 3 e gli 8 anni e le persone con disabilità diffuse e complesse vanno tenuti lontani dall'apparecchiatura, a meno che non vi sia una supervisione continua.
- Tenere i bambini al di sotto dei 3 anni lontani dall'apparecchiatura, a meno che non vi sia una supervisione continua.
- Controllare che i bambini non giochino con l'apparecchiatura.
- Tenere gli imballaggi lontano dai bambini e smaltirli in modo adeguato.
- Tenere i detersivi lontani dalla portata dei bambini.
- Tenere i bambini e gli animali domestici lontani dall'apparecchiatura quando la porta è aperta.
- Se l'elettrodomestico ha un dispositivo di sicurezza per i bambini sarà opportuno attivarlo.
- I bambini non devono eseguire interventi di pulizia e manutenzione sull'elettrodomestico senza essere supervisionati.

1.2 Avvertenze di sicurezza generali

- Questa apparecchiatura è destinata esclusivamente al lavaggio e all'asciugatura del bucato di tipo domestico lavabile e asciugabile a macchina.
- Non utilizzare la funzione di asciugatura se il bucato è stato sporcato con sostanze chimiche industriali.
- Quest'apparecchiatura è progettata per un uso domestico singolo in un ambiente interno.
- Quest'apparecchiatura può essere utilizzata in uffici, camere d'albergo, camere di bed & breakfast, alloggi

in agriturismi e altre sistemazioni simili in cui tale utilizzo non superi i livelli di utilizzo domestico (medi).

- Non modificare le specifiche tecniche dell'apparecchiatura.
- L'apparecchiatura deve essere installata come prodotto indipendente o sotto al piano di lavoro della cucina, spazio permettendo.
- Non installare l'apparecchiatura dietro ad una porta bloccabile, una porta scorrevole o con cerniera sul lato opposto, dove la porta dell'apparecchiatura non si potrebbe aprire completamente.
- Inserire la spina di alimentazione nella presa solo al termine del processo di installazione. Controllare che la presa sia accessibile dopo l'installazione.
- Le aperture di ventilazione alla base non devono essere coperte da un tappeto, da una moquette o da eventuali rivestimenti per pavimenti.
- **AVVERTENZA:** L'apparecchiatura non deve essere alimentata tramite un commutatore esterno, come un timer, o collegata a un circuito regolarmente acceso e spento da un'azienda.
- Assicurare che ci sia una buona ventilazione nell'ambiente in cui è installata l'apparecchiatura per evitare la circolazione di gas indesiderati nella stanza, provenienti da apparecchiature che bruciano gas o altri combustibili, comprese fiamme libere.
- L'aria non deve essere scaricata in un canale utilizzato per i fumi di scarico di apparecchiature a gas o altri combustibili.
- La pressione di funzionamento dell'acqua nel punto di ingresso dal collegamento esterno deve essere compresa fra 0,5 bar (0,05 MPa) e 10 bar (1,0 MPa).
- Il carico massimo dell'apparecchiatura è 10 kg. Non superare il carico massimo di ciascun programma (fare riferimento al capitolo "Programmi").
- L'apparecchiatura deve essere collegata alla presa dell'acqua servendosi dei set di tubi nuovi forniti in

dotazione o altri set di tubi nuovi forniti dal Centro Assistenza Autorizzato.

- I vecchi tubi non devono essere riutilizzati.
- Se il cavo di alimentazione è danneggiato, deve essere sostituito dal produttore, da un centro di assistenza tecnica autorizzato o da una persona qualificata per evitare situazioni di pericolo elettrico.
- Eliminare possibili pilucchi o altra sporcizia derivante dall'imballaggio accumulatisi attorno all'apparecchiatura.
- Non mettere in funzione l'apparecchiatura senza i filtri. Pulire il filtro per la lanugine prima o dopo ogni utilizzo.
- I capi che presentano macchie fatte di sostanze come olio vegetale o minerale, acetone, alcol, benzina, cherosene, smacchiatori, trementina, cere e prodotti per rimuovere la cera devono essere lavati separatamente con abbondante detersivo prima di essere introdotti nella lavasciuga.
- Non usare l'apparecchiatura se gli indumenti sono stati sporcati con prodotti chimici industriali.
- Non introdurre nell'asciugatrice capi non lavati.
- Oggetti come gommapiuma (schiuma di lattice), cuffie da bagno, tessuti impermeabili, articoli in gomma e indumenti o cuscini con imbottitura in gommapiuma non devono essere asciugati nella lavasciuga.
- Ammorbidenti o prodotti simili devono essere utilizzati solo come specificato nelle istruzioni del produttore.
- Togliere dagli indumenti tutti gli oggetti che potrebbero causare lo scoppio di incendi, quali ad esempio accendini o fiammiferi.
- **AVVERTENZA:** Non arrestare mai la lavasciuga prima del termine del ciclo di asciugatura. Nel caso sia assolutamente necessario, rimuovere e separare velocemente i capi per disperdere il calore residuo.
- La parte finale del ciclo della lavasciuga è eseguita senza calore (ciclo di raffreddamento) al fine di garantire che gli indumenti raggiungano una temperatura che non causa loro dei danni.

- Non usare getti d'acqua ad alta pressione e/o vapore per pulire l'apparecchiatura.
- Pulire l'apparecchiatura con un panno inumidito. Utilizzare solo detergenti neutri. Non usare prodotti abrasivi, spugnette abrasive, solventi od oggetti metallici.
- Prima di eseguire qualunque intervento di manutenzione, spegnere l'apparecchiatura ed estrarre la spina dalla presa dell'alimentazione di rete.

2. ISTRUZIONI DI SICUREZZA

2.1 Installazione



L'installazione deve essere conforme alle normative nazionali pertinenti.

- Attenersi alle istruzioni fornite insieme all'apparecchiatura.
- Non collocare o usare l'apparecchiatura in un luogo in cui la temperatura possa essere al di sotto di 5 °C o superare i 35 °C.
- In fase di spostamento, tenere sempre l'apparecchiatura verticale.
- Per assicurarsi che il compressore funzioni adeguatamente, attendere 6 ore dall'installazione prima di utilizzare l'apparecchiatura.
- Accertarsi che l'aria circoli liberamente tra l'apparecchiatura e il pavimento.
- Togliere tutto l'imballaggio e i bulloni per il trasporto.
- L'area di pavimento dove sarà installata l'apparecchiatura deve essere piana, stabile, resistente al calore e pulita.
- Tenere i bulloni di transito in un luogo sicuro. Se l'apparecchiatura va spostata in futuro dovranno essere nuovamente fissati per evitare che il cesto causi danni interni.
- Prestare sempre attenzione in fase di spostamento dell'apparecchiatura, dato che è pesante. Usare sempre i guanti di sicurezza e le calzature adeguate.
- Non installare o utilizzare l'apparecchiatura se è danneggiata.

- Non installare l'apparecchiatura in condizioni in cui non è possibile aprire completamente la porta dell'apparecchiatura stessa.
- Regolare i piedini per disporre dello spazio necessario tra l'apparecchiatura e il pavimento.
- Una volta posizionata l'apparecchiatura, verificare che sia in piano utilizzando una livella. Se l'apparecchiatura non è in piano, regolare i piedini di conseguenza.

2.2 Collegamento elettrico



AVVERTENZA!

Rischio di incendio e scossa elettrica.

- **AVVERTENZA:** Questa apparecchiatura è progettata per essere installata/collegata a un collegamento di messa a terra dell'edificio.
- Utilizzare sempre una presa elettrica con contatto di protezione correttamente installata.
- Non utilizzare prese multiple e prolunghe.
- Non tirare il cavo di alimentazione per scollegare l'apparecchiatura. Tirare sempre dalla spina.
- Non toccare il cavo di alimentazione o la spina di alimentazione con la mani bagnate.

2.3 Collegamento dell'acqua

- L'acqua in ingresso non deve avere una temperatura superiore ai 25 °C.

- Non danneggiare i tubi dell'acqua.
- Prima di eseguire il collegamento a tubi nuovi, tubi non usati a lungo, dove sono stati eseguiti interventi di riparazione o sono stati inseriti dispositivi nuovi (misuratori dell'acqua, ecc.), lasciar scorrere l'acqua fino a che non sarà trasparente e limpida.
- Verificare che non vi siano perdite visibili durante e dopo il primo uso dell'apparecchiatura.
- Non usare una prolunga se i tubi di carico dell'acqua sono troppo corti. Contattare il Centro di Assistenza autorizzato per sostituire il tubo di carico dell'acqua.
- In fase di disimballaggio dell'apparecchiatura si può vedere dell'acqua fuoriuscire dal tubo di scarico. Questa condizione è imputabile alle prove con acqua eseguite sulle apparecchiature in fabbrica.
- È possibile prolungare il tubo di scarico fino a un massimo di 400 cm. Contattare il Centro di Assistenza autorizzato per l'altro tubo di scarico e la prolunga.
- Verificare che il rubinetto rimanga accessibile dopo l'installazione.
- Verificare che tutti gli oggetti metallici vengano tolti dal bucato.
- Asciugare esclusivamente tessuti idonei all'asciugatura nell'apparecchiatura. Seguire le istruzioni di lavaggio riportate sull'etichetta dei singoli capi.
- Non sedersi o salire sull'oblò aperto dell'apparecchiatura.
- Non introdurre nell'apparecchiatura capi bagnati che gocciolano.
- Non appoggiare oggetti incandescenti sulle parti in plastica dell'apparecchiatura.
- Togliere la sfera del detersivo (ove usata) prima di avviare un programma di asciugatura.
- Non utilizzare la sfera del detersivo se viene impostato un programma non-stop.

2.4 Utilizzare



AVVERTENZA!

Vi è il rischio di lesioni, scosse elettriche, incendi, ustioni o danni all'apparecchiatura.

- Non appoggiare o tenere liquidi o materiali infiammabili, né oggetti facilmente infiammabili sull'apparecchiatura, al suo interno o nelle immediate vicinanze.
- Non toccare il vetro dell'oblò quando è in corso un programma. Il vetro può surriscaldarsi.
- Non asciugare capi danneggiati (lacerati, rovinati) che contengono imbottiture.
- Se il bucato è stato lavato con un prodotto smacchiante, eseguire un ciclo di risciacquo aggiuntivo prima di avviare un ciclo di asciugatura.
- Il compressore e il relativo sistema all'interno dell'asciugabiancheria vengono riempiti con un agente speciale esente da CFC (Cloro-Fluoro-Carbur). Il sistema deve essere a tenuta stagna. Danni al sistema potrebbero causare delle perdite.

2.5 Compressore



AVVERTENZA!

Vi è il rischio di danneggiare l'apparecchiatura.

- Per far riparare l'apparecchiatura, rivolgersi a un Centro di Assistenza Autorizzato. Utilizzare solo ricambi originali.
- Tenere presente che la riparazione autonoma o non professionale possono avere conseguenze sulla sicurezza e potrebbero invalidare la garanzia.
- I pezzi di ricambio seguenti saranno disponibili per 10 anni dopo l'interruzione della produzione del modello: motore e spazzole del motore, trasmissione tra motore e tamburo, pompe, ammortizzatori e molle, tamburo di lavaggio, albero del tamburo e relativi cuscinetti a sfera, riscaldatori ed elementi riscaldanti, comprese pompe di calore, tubazioni

2.6 Assistenza

e relative attrezzature, compresi tubi flessibili, valvole, filtri e acquastop, circuiti stampati, display elettronici, pressostati, termostati e sensori, software e firmware compreso il software di reset, porta, cerniera della porta e guarnizioni, altre guarnizioni, gruppo di chiusura della porta, periferiche in plastica come i distributori di detersivi. Si prega di notare che alcuni di questi pezzi di ricambio sono disponibili solo per i riparatori professionisti e che non tutti i pezzi di ricambio sono rilevanti per tutti i modelli.

- Per quanto riguarda la lampada o le lampade all'interno di questo prodotto e le lampade di ricambio vendute separatamente: Queste lampade sono destinate a resistere a condizioni fisiche estreme negli

elettrodomestici, come temperatura, vibrazioni, umidità, o sono destinate a segnalare informazioni sullo stato operativo dell'apparecchio. Non sono destinate ad essere utilizzate in altre applicazioni e non sono adatte per l'illuminazione di ambienti domestici.

2.7 Smaltimento

- Staccare la spina dall'alimentazione elettrica e idrica.
- Tagliare il cavo elettrico dell'apparecchiatura e smaltirlo.
- Togliere il blocco porta per evitare che bambini o animali restino intrappolati nel cestello.
- Smaltire l'apparecchiatura in conformità coi requisiti locali per lo smaltimento di componenti elettrici ed elettronici (WEEE).

3. DESCRIZIONE DEL PRODOTTO

3.1 Panoramica dell'apparecchiatura

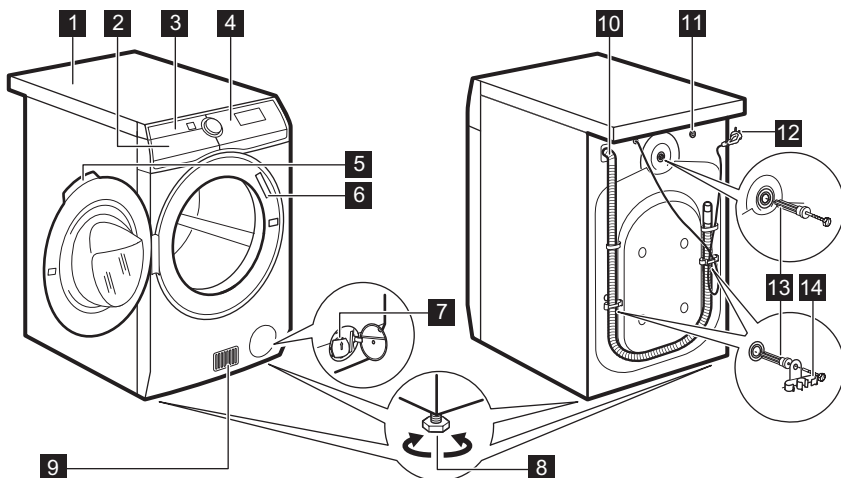

- | | |
|----------------------------------|--|
| 1 Piano di lavoro | 7 Filtro della pompa di scarico |
| 2 Erogatore del detersivo | 8 Per mettere in piano l'elettrodomestico |
| 3 Filtro/i dell'aria | 9 Fessure per il ricircolo dell'aria |
| 4 Pannello comandi | 10 Tubo di scarico dell'acqua |
| 5 Maniglia dell'oblò | 11 Valvola di ingresso dell'acqua |
| 6 Targhetta dei dati | |

12 Cavo di alimentazione

13 Bulloni per il trasporto

14 Supporti tubo

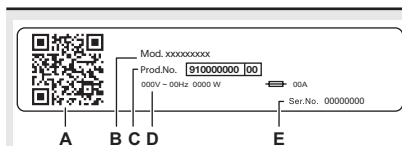
**La targhetta identificativa riporta:**

- A. codice QR
- B. nome del modello
- C. codice del prodotto
- D. valori nominali della rete elettrica
- E. numero di serie

4. DATI TECNICI

| | | |
|---|---|---------------------------|
| Dimensioni | Larghezza/Altezza/ Profondità totale | 59.7 cm /87.0 cm /66.0 cm |
| Collegamento elettrico | Tensione | 230 V |
| | Potenza complessiva | 2200 W |
| | Fusibile | 10 A |
| | Frequenza | 50 Hz |
| Livello di protezione dall'ingresso di particelle solide e umidità assicurato dal coperchio protettivo, tranne dove l'apparecchiatura a bassa tensione non ha una protezione contro l'umidità | | IPX4 |
| Alimentazione dell'acqua ¹⁾ | | Acqua fredda |
| Pressione di alimentazione dell'acqua | Minimo | 0,5 bar (0,05 MPa) |
| | Massimo | 10 bar (1,0 MPa) |
| Temperatura ambiente | Minimo | 5 °C |
| | Massimo | 35 °C |
| Carico di lavaggio massimo | Cotone | 10 kg |
| | Sintetici | 4 kg |
| | Lana | 1.5 kg |
| Carico massimo a secco | Cotone | 6 kg |
| | Sintetici | 4 kg |
| | Lana | 1 kg |
| Velocità di centrifuga | Velocità massima di centrifuga | 1551 giri/min |
| Questo prodotto contiene HFC - gas fluorurato sigillato ermeticamente R134a/GWP1430 0,14 kg. | | |

¹⁾ Collegare il tubo di carico dell'acqua a un rubinetto con 3/4" filettatura.

5. INSTALLAZIONE



AVVERTENZA!
Fare riferimento ai capitoli sulla sicurezza.

5.1 Disimballo



AVVERTENZA!
Prima di installare l'apparecchiatura, rimuovere tutto il materiale di imballaggio e i bulloni per il trasporto.



AVVERTENZA!
Dopo aver appoggiato l'apparecchiatura sulla parte posteriore, **attendere almeno 6 ore prima di utilizzarla**. Questo tempo è necessario per permettere al compressore di funzionare adeguatamente.



AVVERTENZA!
Utilizzare i guanti.

1. Togliere la pellicola esterna. Se necessario, servirsi di un tagliarino.

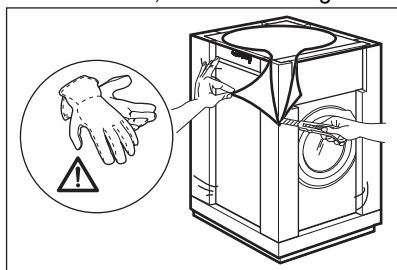

2. Togliere la parte superiore del cartone e i materiali di imballaggio in polistirene.

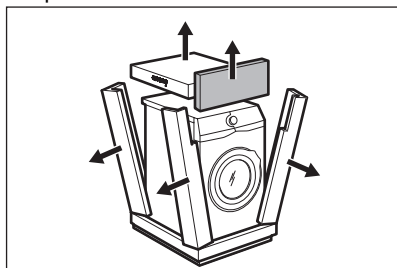

3. Togliere la pellicola interna.

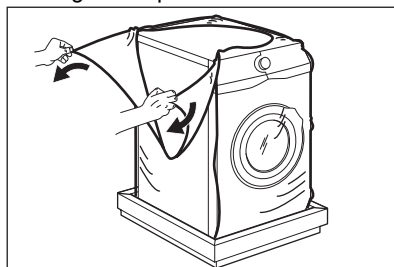

4. Aprire l'oblò e rimuovere il polistirolo dalla guarnizione dell'oblò e tutti i pezzi dal cesto.

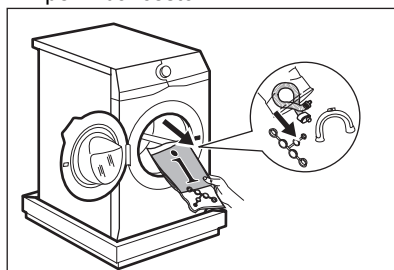

5. Appoggiare con attenzione l'apparecchiatura sul lato posteriore.
6. Appoggiare l'elemento frontale in polistirolo sul pavimento, sotto all'apparecchiatura.



Assicurarsi di non danneggiare i tubi.

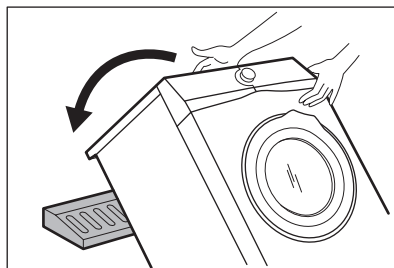

7. Togliere la protezione di polistirolo dal fondo.

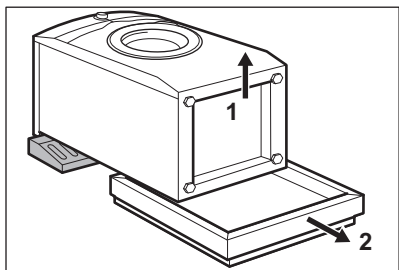

8. Sollevare l'apparecchiatura in posizione verticale.

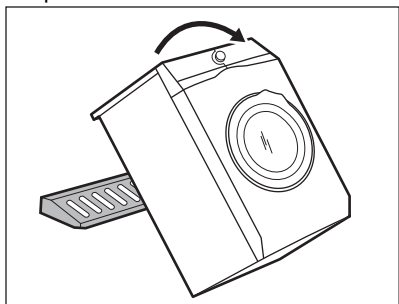

9. Staccare il cavo di alimentazione e il tubo di scarico dagli appositi supporti.

- i** Si può vedere dell'acqua fuoriuscire dal tubo di scarico. Questa condizione è imputabile alle prove con acqua eseguite sulle apparecchiature in fabbrica.

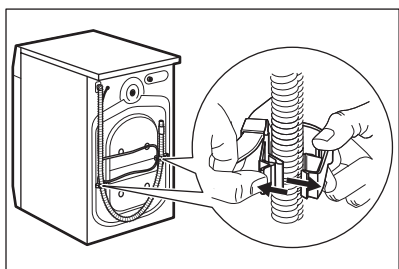

10. Togliere i tre dadi con il distanziatore fornito insieme al dispositivo.

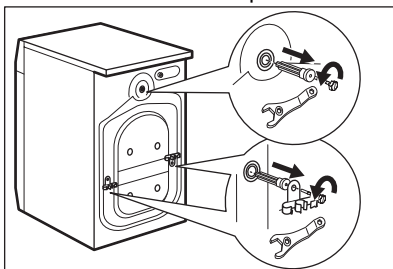

11. Estrarre i distanziatori in plastica.
12. Mettere nei fori i cappucci in plastica contenuti nel sacchetto del manuale utente.

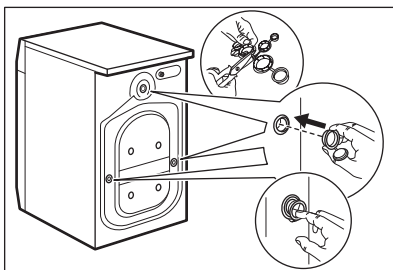

- i** Consigliamo di conservare l'imballaggio e i bulloni per il trasporto per quando si sposta l'apparecchiatura.

5.2 Installazione sotto un piano

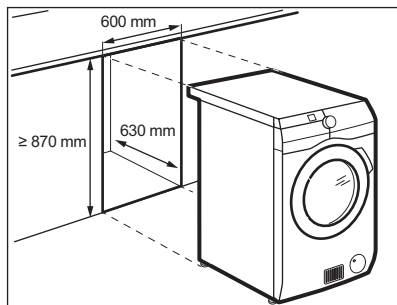

L'apparecchiatura può essere montata senza nessun supporto oppure sotto il ripiano della cucina con la corretta spaziatura (vedere figura).



ATTENZIONE!

Non installare l'apparecchiatura all'interno di un vano sigillato! Accertarsi che l'aria circoli al di sotto dell'apparecchiatura.



ATTENZIONE!

Per assicurare un'adeguata circolazione dell'aria al di sotto dell'apparecchiatura, non fissare barriere insonorizzanti (ove presenti).

5.3 Posizionamento e livellamento

1. Installare l'apparecchiatura su un pavimento piano e solido.



Accertarsi che la moquette non impedisca la circolazione dell'aria sotto l'apparecchiatura. Assicurarsi che l'apparecchiatura non tocchi la parete o altre unità.

2. Allentare o stringere i piedini per regolare il livello.



AVVERTENZA!

Non mettere cartone, legno o materiali equivalenti sotto i piedini dell'apparecchiatura per regolarne il livello.

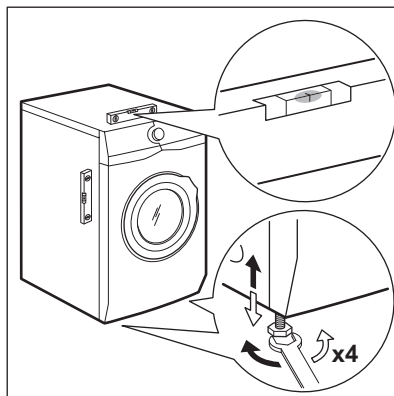

L'apparecchiatura deve essere in piano ed appoggiata in modo stabile.



Una corretta regolazione del livello dell'apparecchiatura ne impedisce la vibrazione, il rumore e il movimento durante il funzionamento.



Quando l'apparecchio è installato su uno zoccolo, utilizzare l'accessorio descritto nel capitolo "Accessori". Leggere attentamente le istruzioni fornite con l'apparecchiatura e con l'accessorio.

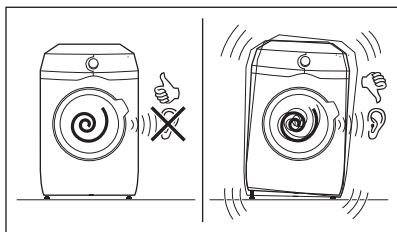

5.4 Tubo di carico

1. Collegare il tubo di ingresso dell'acqua sulla parte posteriore dell'apparecchiatura.
2. Posizionarlo a sinistra o destra, a seconda della posizione del rubinetto.

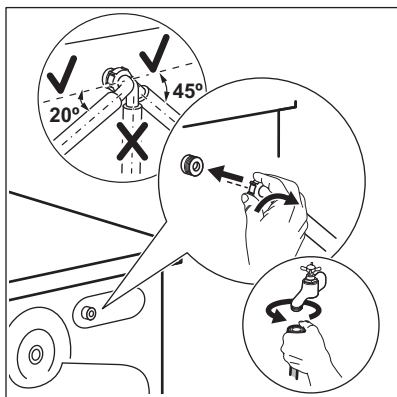

i Assicurarsi che il tubo di carico non sia in posizione verticale.

3. Ove necessario, allentare il dado ad anello per sistemarlo nella posizione corretta.
4. Collegare il tubo di carico dell'acqua a un rubinetto dell'acqua fredda con filettatura 3/4".

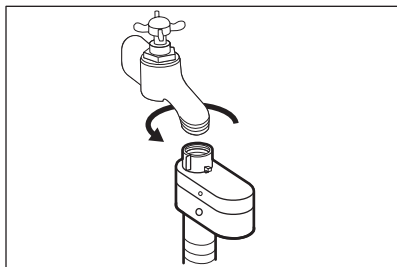

AVVERTENZA!

L'acqua in ingresso non deve avere una temperatura superiore ai 25 °C.



ATTENZIONE!

Verificare che non vi siano perdite dai raccordi.



Non usare una prolunga se i tubi di carico dell'acqua sono troppo corti. Contattare il Centro di Assistenza per sostituire il tubo di carico dell'acqua.

5.5 Dispositivo di blocco perdite

Il tubo di carico dell'acqua dispone di un dispositivo di blocco perdite. Questo dispositivo impedisce le perdite d'acqua nel tubo da ascrivere al naturale invecchiamento dello stesso.

Il settore rosso nella finestra "A" mostra questo problema.

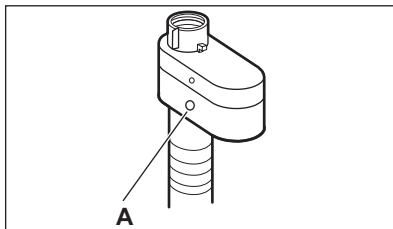

In tal caso, chiudere il rubinetto dell'acqua e contattare il Centro di Assistenza autorizzato per sostituire il tubo.

5.6 Scarico dell'acqua

Il tubo di scarico dovrebbe essere posizionato a un'altezza non inferiore a 60 cm e non superiore a 100 cm.



È possibile prolungare il tubo di scarico fino a un massimo di 400 cm. Contattare il Centro Assistenza autorizzato per l'altro tubo di scarico e la prolunga.

Sarà possibile collegare il tubo di scarico in diversi modi:

1. Fare una forma a U col tubo di scarico e avvolgerlo intorno alla guida del tubo in plastica.

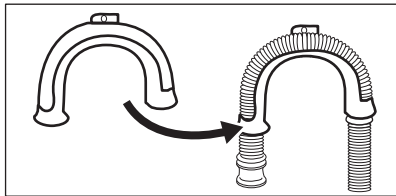

2. **All'estremità del secchiaio** - Serrare la guida al rubinetto dell'acqua o a parete.

- i** Accertarsi che la guida in plastica non si muova durante lo scarico dell'apparecchiatura.

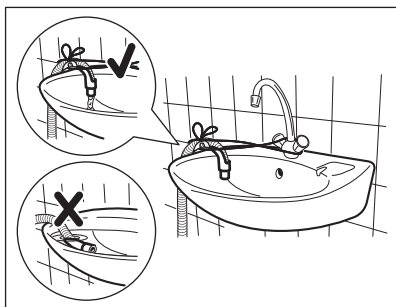

- i** Verificare che il tubo di scarico non venga immerso in acqua. Ci potrebbe essere un ritorno di acqua sporca nell'apparecchiatura.

3. **A un tubo verticale dotato di foro di ventilazione** - Inserire il tubo di scarico direttamente in una condotta di scarico. Fare riferimento all'immagine.

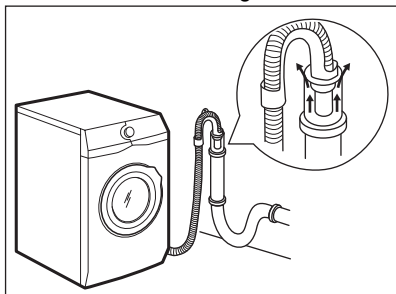

- i** L'estremità del tubo di scarico deve essere sempre ventilata, perciò il diametro interno del condotto di scarico (min. 38 mm = min. 1,5") deve essere più grande del diametro esterno del tubo di scarico.

4. Se l'estremità del tubo di scarico è questa (vedere il disegno), è possibile inserirla direttamente nel tubo fisso.

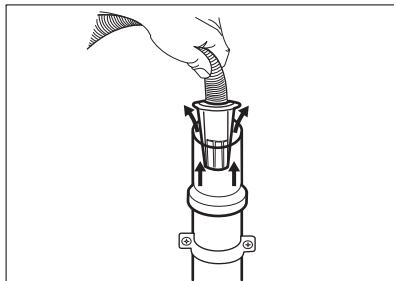

5. **Senza la guida del tubo flessibile in plastica, verso il sifone di un lavandino** - Fissare il tubo al sifone, e serrarlo con una pinza. Fare riferimento all'immagine.

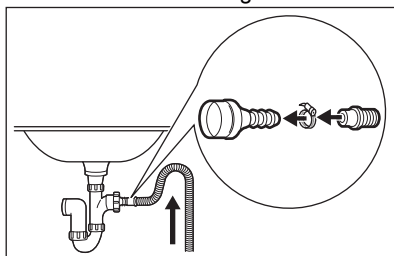

- i** Accertarsi che il tubo di scarico formi una curva per evitare che particelle passino dal lavandino all'apparecchiatura.

6. Posizionare il tubo **direttamente in una condotta di scarico incassata nel muro del locale** serrare con una pinza.

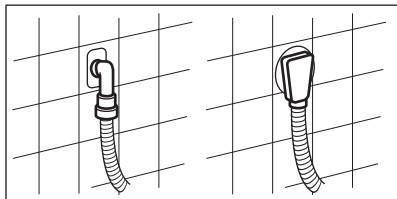

5.7 Collegamento elettrico

Al termine dell'installazione è possibile collegare la spina di rete alla presa di corrente.

La targhetta di identificazione e il capitolo "Dati tecnici" indicano i valori elettrici necessari. Assicurarsi che siano compatibili con l'alimentazione di rete.

Verificare che l'impianto elettrico domestico possa sopportare il carico massimo richiesto, tenendo conto anche di eventuali altri apparecchi in uso.

Collegare l'apparecchiatura a una presa elettrica con messa a terra.

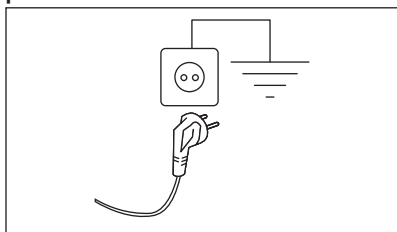

Il cavo di alimentazione deve essere facilmente accessibile dopo l'installazione dell'apparecchiatura.

Per qualsiasi intervento elettrico necessario per l'installazione di questa apparecchiatura, contattare il nostro Centro di Assistenza Autorizzato.

Il costruttore declina qualsiasi responsabilità per danni o lesioni causati dal mancato rispetto della suddetta norma di sicurezza.

6. PANNELLO DEI COMANDI

6.1 Descrizione del pannello dei comandi

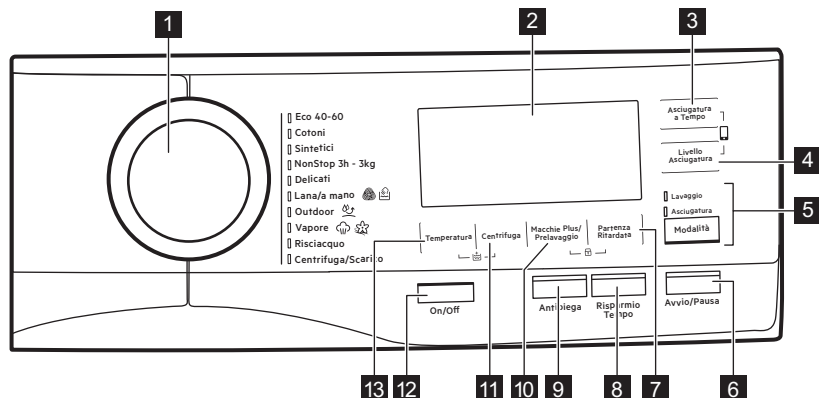



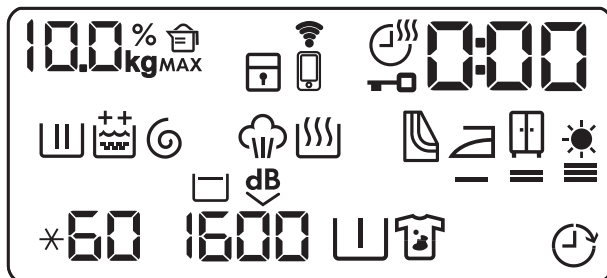

- 1 Selettore dei programmi
- 2 Display
- 3 Tasto a sfioramento Tempo di asciugatura (Asciugatura a Tempo)
- 4 Tasto a sfioramento Livello di asciugatura (Asciugatura automatica)
- 5 Tasto a sfioramento modalità lavaggio e asciugatura (MODALITÀ)
 - Lavaggio
 - Asciugatura
- 6 Tasto a sfioramento Avvio e Pausa (Avvio/Pausa)
- 7 Tasto a sfioramento Partenza ritardata (Partenza Ritardata)
- 8 Tasto a sfioramento Risparmio tempo (Rapido)
- 9 Tasto a sfioramento, Anti-pieghe (Antipiega)
- 10 Tasto a sfioramento anti-macchie e pre-lavaggio (Macchie plus/ Prelavaggio)
- 11 Tasto a sfioramento Riduzione centrifuga (Centrifuga)
- 12 Tasto a pressione On/Off (On/Off)
- 13 Tasto a sfioramento Temperatura (Temperatura)

6.2 Display



| | |
|---------|--|
| 100% kg | Spia del peso della biancheria. L'icona kg lampeggia durante la stima del carico di bucato (rimandiamo al paragrafo "Rilevamento del carico ProSense"). |
| MAX | Spia massimo bucato. Lampeggia quando il carico del bucato supera il carico massimo dichiarato per il programma selezionato. |
| 000% | Spia quantità di detersivo: il valore indica la percentuale di detersivo necessaria. |
| | Spia Sicurezza bambino. |
| | Indicatore connessione Wi-Fi. |
| | Indicatore connessione remota. |
| | Spia tempo di asciugatura. |
| | Spia Sportello bloccato. |

| | |
|---------|---|
| 000 | <p>La spia digitale può mostrare:</p> <ul style="list-style-type: none"> • Durata del programma (ad esempio 2:40, fase di lavaggio e/o di asciugatura) • Tempo di ritardo (ad esempio 30' oppure 2h). • fine del Ciclo (□). • Codice di avvertenza (ad esempio: E20). • Quando si lavora con l'APP: APP, AP (access point), UPd (aggiornamento). Consultare il capitolo "Wi-Fi - Impostazione della connettività". |
| | Spia della fase di lavaggio: lampeggia durante il pre-lavaggio e durante la fase di lavaggio. |
| | Spia fase di risciacquo. Lampeggia durante la fase di risciacquo. |
| ++ | <p>Opzione Extra risciacquo permanente:</p> <ul style="list-style-type: none"> •  - un risciacquo aggiuntivo. •  - due risciacqui aggiuntivi. |
| ⌀ | Indicatore di fase centrifuga e scarico. Lampeggia durante la fase di scarico e centrifuga. |
| ☁ | Indicatore Fase vapore. |
| | Indicatore Fase di asciugatura. |
| | Spia per la pulizia dei filtri dell'aria. |
| ☰ = ☰ | Indicatore asciugatura con stiro. |
| ☰ = ☰ | Indicatore asciugatura armadio. |
| ☰ = ☰ ☀ | Indicatore asciugatura extra. |
| *60 | Indicatore della temperatura. L'indicatore * compare quando viene impostato un lavaggio a freddo. |
| 1600 | Spia della velocità di centrifuga. |
| □ | Indicatore No Cent. Finale. |
| dB | Spia Extra Silent. |
| | Indicatore di pre-lavaggio. |

| | |
|---|--------------------------------|
|  | Indicatore macchie. |
|  | Spia della partenza ritardata. |

7. SELETTORE E TASTI

7.1 On/Off

Premendo questo tasto per alcuni secondi sarà possibile attivare o disattivare l'apparecchiatura. Quando l'apparecchiatura viene accesa o spenta, si sentono due suoni diversi.

Quando la funzione Stand-by disattiva automaticamente l'apparecchiatura per ridurre il consumo energetico, in alcuni casi potrebbe essere necessario attivare nuovamente l'apparecchiatura.

Per ulteriori dettagli rimandiamo al paragrafo Stand-by nel capitolo Utilizzo quotidiano.



7.2 Introduzione

 Le opzioni/funzioni non sono selezionabili con tutti i programmi di lavaggio. Controllare la compatibilità fra opzioni/funzioni e i programmi di lavaggio nella "Tabella dei programmi". Un'opzione/funzione può escludere l'altra, in questo caso l'apparecchiatura non consente di impostare congiuntamente le opzioni/funzioni incompatibili. Assicurarsi che il display e i tasti a sfioramento siano sempre puliti e asciutti.

7.3 Temperatura

Quando viene selezionato un programma di lavaggio, l'apparecchiatura propone automaticamente una temperatura predefinita.

Toccare ripetutamente questo tasto fino a che non compare il valore di temperatura desiderato sul display.

Quando il display mostra le spie  e , l'apparecchiatura non scalda l'acqua.

7.4 Centrifuga

Quando viene impostato un programma, l'apparecchiatura seleziona in modo automatico la velocità di centrifuga predefinita.

Premere ripetutamente questo tasto per:

- **Modificare la velocità di centrifuga.**

 Il display mostra solo le velocità di centrifuga disponibili per il programma impostato.

- **Attivare la funzione No cent. finale.** Si esclude lo scarico dell'acqua dell'ultimo risciacquo in modo da non sguaiare i tessuti. Il programma di lavaggio si conclude con acqua nel cesto, e la fase di centrifuga finale non viene eseguita.

Il display mostra la spia .

Il cesto ruota regolarmente per ridurre le pieghe.

L'oblò rimane bloccato. Il cesto ruota regolarmente per ridurre le pieghe. È necessario scaricare l'acqua per sbloccare l'oblò.

Sfiorare il tasto Avvio/Pausa: l'apparecchiatura esegue la fase di centrifuga e scarica l'acqua.

- **Attivare l'opzione Extra silenzioso.** Tutte le fasi di centrifuga (centrifuga intermedia e centrifuga finale) vengono eliminate e il programma si conclude con l'acqua nel cesto. In questo modo vengono ridotte le pieghe.

Dato che il programma è molto silenzioso, è adatto per essere usato di notte quando l'energia elettrica costa meno. In alcuni programmi i

riSCIACQUI vengono eseguiti con più acqua.

Il display mostra la spia **dB**.
L'oblò rimane bloccato. Il cesto ruota regolarmente per ridurre le pieghe. È necessario scaricare l'acqua per sbloccare l'oblò.

Sfiorare il tasto **Avvio/Pausa**:
l'apparecchiatura esegue solo la fase di scarico.

-  L'apparecchiatura svuota l'acqua automaticamente dopo circa 18 ore.

7.5 Macchie plus/Prelavaggio

Premere ripetutamente questo tasto per attivare una delle due opzioni.

La spia pertinente si accende sul display.

- **Macchie plus** 

Selezionare questa opzione per aggiungere una fase anti-macchia su un programma per trattare il bucato sporco o macchiato col prodotto per rimuovere le macchie.
Versare lo smacchiatore nello scomparto . Lo smacchiatore verrà aggiunto nella fase corretta del programma di lavaggio.

-  Questa opzione può aumentare la durata del programma.

-  Questa opzione non è utilizzabile con temperature inferiori a 40 °C.

- **Prelavaggio** 

Usare questa funzione per aggiungere una fase di prelavaggio a 30 °C prima di quella di lavaggio. Questa opzione è consigliata per bucato molto sporco, in particolare se contiene sabbia, polvere, fango e altre componenti solide.

-  Questa opzione può aumentare la durata del programma.

-  Queste due opzioni non possono essere impostate insieme.

7.6 Partenza Ritardata

Con questa opzione sarà possibile ritardare l'avvio di un programma a un momento più comodo.

Toccare ripetutamente il tasto per impostare il ritardo necessario. Il tempo aumenta di 30 minuti fino a 90 minuti e da 2 ore a 20 ore.

Dopo aver avviato il ciclo per mezzo del pulsante **Avvio/Pausa**, sul display compare il tempo di ritardo selezionato e l'apparecchiatura inizia il conto alla rovescia.

7.7 Rapido

Questa opzione consente di ridurre la durata del programma.

- Se il bucato ha un livello di sporco normale o leggero potrebbe essere consigliabile ridurre il programma di lavaggio. Toccare **una volta** questo tasto per ridurre la durata.
- In caso di un carico più piccolo, toccare **due volte** questo tasto per impostare un programma extra rapido.

Sul display viene regolata di conseguenza la durata del programma.

Quando questo pulsante viene impostato, si accende il LED sopra al pulsante.

-  Questa opzione può anche essere usata per accorciare la durata del programma vapore.

7.8 Antipiega

Questa opzione aggiunge una breve fase anti-piega al termine del programma.

Questa fase riduce le pieghe e facilita la fase di stiro degli indumenti.

Quando questa opzione è impostata, il LED sopra al pulsante è acceso e poi lampeggia durante la fase anti-piega.

-  Questa opzione può aumentare la durata del programma.

Toccando un qualsiasi tasto i movimenti anti-piega si fermano e la porta si sblocca.

Per interrompere la fase anti-piega, è inoltre possibile:

- Premere il tasto On/Off per alcuni secondi per attivare o disattivare l'apparecchiatura.
- Ruotare il selettore dei programmi in un'altra posizione.

7.9 Asciugatura a Tempo

Nel programma dove è selezionabile, premere questo tasto per impostare il tempo ideale per i capi da asciugare (rimandiamo alla tabella "Asciugatura a tempo"). Il display visualizza il valore impostato.







Ogni volta che si tocca questo tasto, il valore del tempo aumenta di 5 minuti.

-  Non è possibile impostare tutti i valori di tempo per i diversi tipi di tessuto.

7.10 Asciugatura automatica

Sfiorare questo tasto per impostare uno dei tre livelli automatici di asciugatura proposti dall'apparecchiatura.

Sul display si accende l'indicatore asciugatura pertinente:

-  =  **Pronto stiro:** biancheria da stirare.
-  =  **Asciutto armadio:** biancheria da riporre.
-  =  **Extra asciutto:** biancheria da asciugare completamente.

-  Non è possibile impostare tutti i livelli automatici per ciascun tipo di tessuto.

7.11 MODALITÀ

Grazie a questo tasto un ciclo può eseguire:

- **Solo lavaggio** : La spia Lavaggio è accesa.
- **Spia di lavaggio e asciugatura** : le spie Lavaggio e Asciugatura si accendono.
- **Solo Asciugatura** : la spia Asciugatura è accesa.



7.12 Avvio/Pausa





Premere il tasto Avvio/Pausa per avviare, mettere in pausa l'apparecchiatura o interrompere un programma in funzione.

8. PROGRAMMI

8.1 Tabella dei programmi

-  Programmi e impostazioni aggiuntive sono disponibili scaricando l'APP.

| Programma Temperatura predefinita Gamma di temperatura | Velocità di centrifuga di riferimento Gamma velocità centrifuga | Carico massimo | Descrizione del programma |
|--|--|-----------------------|--|
| Eco 40-60 (Modalità solo lavaggio) 40°C ¹⁾ | 1600 giri/min 1600 giri/min – 400 giri/min | 10 kg | Ciclo a ridotto consumo energetico per il cotone. Riduce la temperatura e prolunga il tempo per ottenere buoni risultati di lavaggio. |
| Eco 40-60 + Livello asciutto armadio (Modalità lavaggio e asciugatura) 40°C ²⁾ | 1600 giri/min 1600 giri/min – 1000 giri/min | 6 kg | |
| Eco 40-60 + Livello asciutto armadio (Modalità solo asciugatura) | - | 6 kg | Ciclo a ridotto consumo energetico per il cotone. |
| Cotoni 40 °C 95 °C – A freddo | 1600 giri/min 1600 giri/min – 400 giri/min | 10 kg | Tessuti in cotone bianco e colorato. Ideale per sporco normale e intenso. |
| Sintetici 40°C 60 °C – A freddo | 1200 giri/min 1200 giri/min – 400 giri/min | 4 kg | Capi in tessuti sintetici o misti. Sporco normale. |
| NonStop 3h - 3kg 30 °C 40 °C – 30 °C | 1200 giri/min | 3 kg | Tessuti misti di cotone e sintetici. Completare il programma per lavare e asciugare carichi fino a un massimo di 3 kg in una sola volta. Dura solo 3 ore. Inoltre, la spia  viene visualizzata sul display. |
| Delicati 30 °C 40 °C – A freddo | 1200 giri/min 1200 giri/min – 400 giri/min | 2 kg | Tessuti delicati quali ad esempio acrilici, viscosa e tessuti misti che richiedono un lavaggio più delicato. Sporco normale. |
|  Lana/A mano 40°C 40 °C – A freddo | 1200 giri/min 1200 giri/min – 400 giri/min | 1.5 kg | Indumenti di lana lavabili a macchina, a mano e altri tessuti che riportano sull'etichetta il simbolo di "lavaggio a mano" ³⁾⁴⁾ |

| Programma Temperatura predefinita Gamma di temperatura | Velocità di centrifuga di riferimento Gamma velocità centrifuga | Carico massimo | Descrizione del programma |
|---|--|----------------|--|
|  Outdoor 30 °C 40 °C – A freddo | 1200 giri/min 1200 giri/min – 400 giri/min | 2 kg | <p> Non usare ammorbidente e fare in modo che non vi siano residui di ammorbidente nel cassetto del detersivo.</p> <p>Asciugatura per indumenti per l'aria aperta, tecnici, sportivi, giacche impermeabili e traspiranti, giacca aderente dotata di interno in pile rimovibile o rivestimento isolante interno.</p> <p> Eseguendo un lavaggio e un programma di asciugatura combinati, la fase di asciugatura serve anche per ripristinare l'idro-repellenza del tessuto. Verificare che l'etichetta per la cura dell'indumento ne consenta l'asciugatura in asciugatrice.</p> |
|  Vapore | | 1 kg | <p>Cotone, sintetici e misti. Ciclo vapore speciale senza lavaggio che può essere usato per preparare la biancheria asciutta da stirare o rinfrescare indumenti indossati una sola volta. Questo programma riduce le pieghe, gli odori e rilassa le fibre. Non usare detersivi. Al termine del programma, rimuovere rapidamente la biancheria dal cesto⁵⁾. Se necessario, togliere le macchie lavando o usando smacchiatori localizzati. I programmi vapore non eseguono un ciclo di igienizzazione. Non impostare un programma Vapore con questi tipi di indumenti:</p> <ul style="list-style-type: none"> • Articoli non adatti per l'asciugatrice. • Indumenti con l'etichetta "Solo lavaggio a secco". |

| Programma Temperatura predefinita Gamma di temperatura | Velocità di centrifuga di riferimento Gamma velocità centrifuga | Carico massimo | Descrizione del programma |
|--|--|----------------|---|
| Risciacquo | 1600 giri/min 1600 giri/min – 400 giri/min | 10 kg | Tutti i tessuti, eccetto lana e tessuti molto delicati. Programma per risciacquare e centrifugare il bucato. La velocità di centrifuga predefinita è quella usata per i programmi per il cotone. Ridurre la velocità di centrifuga in base al tipo di biancheria. Ove necessario, impostare l'opzione Extra Risciacquo per aggiungere ulteriori risciacqui. Con una bassa velocità di centrifuga l'apparecchiatura effettua risciacqui delicati e una centrifuga breve. |
| Centrifuga/Scarico | 1600 giri/min 1600 giri/min- - - - | 10 kg | Per centrifugare la biancheria e scaricare l'acqua nel cesto. Tutti i tessuti, a parte i capi in lana e i tessuti delicati. |

1) **Conforme al regolamento UE 2019/2023 della Commissione.** Questo programma a temperatura e velocità di centrifuga predefinite, in modalità solo lavaggio, con capacità nominale di 10 kg è in grado di pulire bucato di cotone con un livello di sporco normale, dichiarato lavabile a 40 °C o 60 °C, insieme nello stesso ciclo.



Per la temperatura raggiunta nella lavanderia, la durata del programma e altri dati, consultare il capitolo "Valori di consumo".

I programmi più efficienti in termini di consumo energetico sono in genere quelli che funzionano a temperature più basse e durano più a lungo.



2) **Conforme al regolamento UE 2019/2023 della Commissione.** Questo programma a temperatura e velocità di centrifuga predefinite, in modalità lavaggio e asciugatura, con capacità nominale 6 kg e con livello Asciutto armadio esegue il ciclo di lavaggio e asciugatura in grado di pulire bucato di cotone con un livello di sporco normale, dichiarato lavabile a 40 °C o 60 °C, insieme nello stesso ciclo e, dopo la fase di asciugatura, il bucato può essere immediatamente riposto in un armadio.

3) Durante questo ciclo il cesto ruota lentamente per garantire un lavaggio delicato.

4) Se sembra che il cesto non ruoti o non ruoti adeguatamente, non si tratta di un'anomalia.

5) . Se si imposta un programma Vapore con biancheria asciutta, alla fine del ciclo la biancheria può risultare umida. Asciugare su filo gli indumenti per circa 10 minuti. Il programma vapore non rimuove gli odori particolarmente intensi.

Compatibilità delle opzioni programma

| Programma | Eco 40-60 | Cotoni | Sintetici | NonStop 3h - 3kg | Delicati | Lana/A mano | Outdoor | Vapore | Risciacquo | Centrifuga/Scarico |
|--|-----------|--------|-----------|------------------|----------|-------------|---------|--------|------------|--------------------|
| Opzioni | | | | | | | | | | |
| Centrifuga | ■ | ■ | ■ | | ■ | ■ | ■ | | ■ | ■ |
|  Antipiega | ■ | ■ | ■ | | ■ | ■ | ■ | | ■ | |
|  Extra silenzioso | ■ | ■ | ■ | | ■ | | | | | |
| --- No centrifuga | | | | | | | | | | ■ ¹⁾ |
|  Extra Risciacquo | ■ | ■ | ■ | ■ | ■ | | ■ | | ■ | |
| Prelavaggio ²⁾ | ■ | ■ | ■ | | | | | | | |
| Macchie plus ³⁾ | ■ | ■ | ■ | | | | | | | |
| Partenza Ritar- data | ■ | ■ | ■ | ■ | ■ | ■ | ■ | ■ | ■ | ■ |
| Rapido ⁴⁾ | ■ | ■ | ■ | | ■ | | | ■ | | |
| Antipiega | ■ | ■ | ■ | | ■ | | ■ | | ■ | |
| Asciugatura a Tempo | ■ | ■ | ■ | | ■ | ■ | ■ | | | |

| Programma | Eco 40-60 | Cotoni | Sintetici | NonStop 3h - 3kg | Delicati | Lana/A mano | Outdoor | Vapore | Risciacquo | Centrifuga/Scarico |
|------------------------|-----------|--------|-----------|------------------|----------|-------------|---------|--------|------------|--------------------|
| Opzioni | | | | | | | | | | |
| Asciugatura automatica | ■ | ■ | | | | | | | | |

- 1) Impostando l'opzione "No centrifuga", l'apparecchiatura esegue solo lo scarico dell'acqua.
- 2) Le opzioni Prelavaggio e Macchie plus non possono essere selezionate contemporaneamente.
- 3) Questa opzione non è utilizzabile con temperature inferiori a 40°C.
- 4) Se si imposta la durata più breve, consigliamo di ridurre le dimensioni del carico. È possibile caricare completamente l'apparecchiatura, ma i risultati del lavaggio potrebbero essere meno soddisfacenti.

Detergenti idonei per ciascun programma

| Programma | Polvere univ- versale ¹⁾ | Liquido univ- ersale | Liquido per colorati | Delicati in lana | Speciale |
|---------------------|--|-------------------------|-------------------------|---------------------|----------|
| Eco 40-60 | ▲ | ▲ | ▲ | -- | -- |
| Cotoni | ▲ | ▲ | ▲ | -- | -- |
| Sintetici | ▲ | ▲ | ▲ | -- | -- |
| NonStop 3h - 3kg | -- | ▲ | ▲ | -- | -- |
| Delicati | -- | -- | -- | ▲ | ▲ |
| Lana/A mano | -- | -- | -- | ▲ | ▲ |
| Outdoor | -- | -- | -- | ▲ | ▲ |

¹⁾ A temperature superiori a 60 °C si consiglia l'uso di detersivo in polvere.

8.2 Vapore programma con AEG Steam Fragrance

Disponibile su www.aeg.com/shop.

Sarà possibile usare i programmi a vapore per ridurre le grinze e i cattivi odori di indumenti che devono solo essere rinfrescati, evitando il lavaggio. Il programma vapore non rimuove gli odori particolarmente intensi.

Le fibre in tessuto sono rilassate e poi la stiratura diventa molto facile. Al termine del programma, rimuovere rapidamente

la biancheria dal cesto. Il programma a vapore non esegue un ciclo di igienizzazione. Non impostare un programma a vapore con i seguenti tipi di indumenti:

- Articoli non adatti per l'asciugatrice.
- Indumenti con l'etichetta "Solo lavaggio a secco".



Dopo il trattamento a vapore, la biancheria può risultare umida. Appendere gli indumenti per alcuni minuti.

La fragranza. Se viene usata questa fragranza speciale il bucato profumerà come appena lavato. Leggere attentamente le istruzioni fornite con la fragranza. Ridurre il dosaggio della fragranza quando si gestiscono carichi più piccoli. Col pulsante Rapido, sarà possibile ridurre la durata del programma quando si lavano indumenti che hanno un'etichettatura che indica un lavaggio a bassa temperatura.

NON:

- Mettere in lavasciuga gli indumenti lavati con la fragranza. I benefici di questo lavaggio evaporebbero.

- Usare la fragranza per scopi diversi rispetto a quelli qui descritti.
- Usare la fragranza su indumenti nuovi. I nuovi indumenti potrebbero contenere composti residui delle finiture, non compatibili.





I flaconcini della fragranza sono disponibili sul sito di e-commerce **AEG** o presso un rivenditore autorizzato.

8.3 Asciugatura automatica

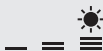

I tempi di ciclo iniziali per i programmi con l'opzione Asciugatura automatica sono solo stimati, il tempo di asciugatura effettivo può differire leggermente dal tempo visualizzato.

| Livello di asciugatura | Tipo di tessuto | Carico |
|--|--|-------------|
|  Extra asciutto Per capi in spugna | Cotone e lino (accappatoi, asciugamani, ecc.) | fino a 6 kg |
|  Asciutto armadio Per gli articoli da conservare | Cotone e lino (accappatoi, asciugamani, ecc.) | fino a 6 kg |
| | Tessuti sintetici e misti (maglioni, camicette, biancheria, strofinacci e biancheria da letto) | fino a 4 kg |
| | Tessuti delicati (acrilici, viscosa e tessuti misti delicati) | fino a 2 kg |
| | Capi in lana (maglioni in lana) | fino a 1 kg |

| Livello di asciugatura | Tipo di tessuto | Carico |
|---|--|-------------|
| | Indumenti sportivi da esterni (indumenti da esterno, indumenti tecnici e sportivi, giacche impermeabili e traspiranti, giacche aderenti) | fino a 2 kg |
|  = Pronto Stiro Consigliato per la stiratura | Cotone e lino (lenzuola, tovaglie, camicie, ecc.) | fino a 6 kg |

8.4 Asciugatura a tempo

| Livello di asciugatura | Tipo di tessuto | Carico (kg) | Velocità di centrifuga (giri/min) | Durata consigliata (min) |
|---|--|-------------|-----------------------------------|--------------------------|
| Extra asciutto Per capi in spugna | Cotone e lino (accappatoi, asciugamani, ecc.) | 6 | 1600 | 280 - 300 |
| | | 4 | 1600 | 170 - 190 |
| | | 2 | 1600 | 120 - 130 |
| Asciutto armadio Per gli articoli da conservare | Cotone e lino (accappatoi, asciugamani, ecc.) | 6 | 1600 | 270 - 290 |
| | | 4 | 1600 | 160 - 180 |
| | | 2 | 1600 | 110 - 120 |
| | Tessuti sintetici e misti (maglioni, camicette, biancheria, strofinacci e biancheria da letto) | 4 | 1200 | 170 - 190 |
| | | 2 | 1200 | 100 - 120 |
| | Delicati (acrilici, viscosa e tessuti misti delicati) | 2 | 1200 | 140 - 160 |
| | | 1 | 1200 | 70 - 90 |
| | Lana (maglioni in lana) | 1 | 1200 | 90 - 110 |
| | Indumenti sportivi da esterni (indumenti da esterno, indumenti tecnici e sportivi, giacche impermeabili e traspiranti, giacche aderenti) | 2 | 1200 | 140 - 160 |
| | | 1 | 1200 | 90 - 110 |

| Livello di asciugatura | Tipo di tessuto | Cari- co (kg) | Velo- cità di cen- trifu- ga (giri/ min) | Durata con- sigliata (min) |
|--|---|---------------------|---|-------------------------------|
| Pronto Stiro Consigliato per la stiratura | Cotone e lino (lenzuola, tovaglie, camicie, ecc.) | 6 | 1600 | 160 - 180 |
| | | 4 | 1600 | 100 - 120 |
| | | 2 | 1600 | 50 - 60 |

8.5 Woolmark Wool Care - Blu



- Il ciclo di lavaggio lana di questa apparecchiatura è stato approvato dalla Woolmark Company per lavare indumenti di lana con etichetta riportante la dicitura "lavaggio a

mano", a patto che i prodotti vengano lavati seguendo le istruzioni riportate sulle relative etichette e quelle rilasciate dal produttore della lavabiancheria. M1230.

- Il ciclo lana di questa apparecchiatura è stato testato e approvato dalla Woolmark Company. Il ciclo è adatto ad asciugare indumenti in lana con etichetta "lavaggio a mano", purché gli indumenti siano lavati in un ciclo di lavaggio a mano approvato da Woolmark e asciugati in asciugatrice secondo le istruzioni date dal produttore. M1399.

Il simbolo Woolmark è un marchio di certificazione in molti Paesi.

9. 📶 WI-FI - CONFIGURAZIONE DELLA CONNETTIVITÀ

Questo capitolo descrive come collegare l'apparecchiatura alla rete Wi-Fi e come collegarla ai dispositivi mobili.

Con questa funzionalità è possibile ricevere notifiche, controllare e monitorare l'apparecchiatura dai propri dispositivi mobili.

La funzionalità Wi-Fi è disattivata come impostazione predefinita di fabbrica.

Per collegare l'apparecchiatura e beneficiare di tutte le sue funzioni e servizi sarà necessario:

- Connessione di rete wireless a casa con connessione a Internet attiva.

- Dispositivo mobile connesso alla rete wireless.

| | |
|------------------------|---|
| Frequenza | 2.412 - 2.472 GHz per il mercato europeo |
| Protocollo | IEEE 802.11b/g/n due stream radio |
| Potenza massima | <20 dBm |

9.1 Codice QR sulla targhetta identificativa

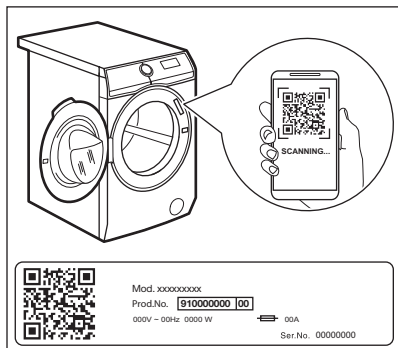

Il codice QR può essere utilizzato in due modi:

- Scansionare il codice QR con l'app per fotocamera integrata per scaricare l'applicazione My AEG Care dall'App Store sullo smartphone e seguire i passaggi richiesti.
- Associare lo smartphone all'apparecchiatura per semplificare il processo. Scansionare il codice QR con l'applicazione integrata per codici QR My AEG Care.

9.2 Installazione e configurazione di My AEG Care



My AEG Care consente di controllare il bucato attraverso un dispositivo mobile.

Contiene un gran numero di programmi, funzioni utili e informazioni sul prodotto perfettamente adattate all'apparecchiatura.

Attraverso l'app è possibile selezionare i programmi già disponibili sul pannello dei comandi dell'apparecchiatura, oltre a sbloccare programmi aggiuntivi disponibili solo tramite un dispositivo mobile.

I programmi aggiuntivi possono cambiare nel tempo insieme alle nuove versioni dell'app.

È un servizio di cura del bucato personalizzato, che puoi ottenere dal tuo dispositivo mobile.

In fase di collegamento dell'apparecchiatura all'applicazione, stare vicini col proprio dispositivo smart.

Verificare che il dispositivo smart sia collegato alla rete wireless.

1. Andare nell'App Store del proprio dispositivo smart o scansionare il codice QR (*vedere il paragrafo "Codice QR sulla targhetta identificativa"*).
2. Scaricare e installare l'app My AEG Care.
3. Verificare di aver avviato una connessione Wi-fi con l'apparecchiatura. In caso contrario, consultare il paragrafo successivo "Configurazione del collegamento wireless dell'apparecchiatura".
4. Avviare l'applicazione. Selezionare il Paese e la lingua, quindi accedere con e-mail e password. Qualora non si disponga di un account, crearne uno nuovo attendendosi alle istruzioni in My AEG Care.

5. Attenersi alle istruzioni sull'App per la registrazione e la configurazione dell'apparecchiatura.

9.3 Configurazione della connessione wireless dell'apparecchiatura

1. Premere il tasto On/Off per alcuni secondi per attivare l'apparecchiatura. Attendere indicativamente 10 secondi prima di procedere con la configurazione del wireless.
2. Selezionare un programma ruotando il selettore.
3. Premere e tenere premuti i tasti Asciugatura automatica e MODALITÀ per alcuni secondi contemporaneamente fino a che non si sente un "clic". Rilasciare i tasti.

On compare sul display per 5 secondi e la spia  inizia a lampeggiare.

Il modulo di connessione wireless inizia ad avviarsi.



-  Verificare che l'APP sia pronta per la connessione.

4. Dopo circa 45 secondi, **AP** (**Access Point**) compare sul display.





L'access point rimarrà aperto per circa 3 minuti.

5. Configurare l'app My AEG Care sul proprio dispositivo smart e attenersi alle istruzioni per collegare

l'apparecchiatura alla propria rete Wi-Fi.

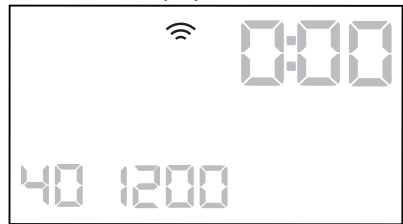
6. Se la connettività è configurata, quando torna la schermata delle informazioni sul programma, la spia  è sul display.



-  Ogni volta che viene accesa l'apparecchiatura, quest'ultima impiega 45 secondi per collegarsi automaticamente alla rete. Quando la spia  smette di lampeggiare la connessione è pronta.

Per spegnere la connessione wireless, tenere premuti contemporaneamente per alcuni secondi i tasti Asciugatura automatica e MODALITÀ, fino a che non viene emesso il primo segnale acustico.

Rilasciare i tasti. **OFF** compare sul display per 5 secondi.

-  Se l'apparecchiatura viene spenta e riaccesa, la connessione wireless si interrompe automaticamente.

Per cancellare le credenziali wireless, tenere premuti i tasti Asciugatura automatica e MODALITÀ per alcuni secondi contemporaneamente fino a che non viene emesso il secondo segnale acustico: **---** compare sul display per alcuni secondi.

9.4 Avvio in remoto

L'Avvio Remoto consente di avviare un ciclo in modalità remota.



Il Controllo Remoto si attiva automaticamente quando viene premuto il tasto Avvio/Pausa per avviare il programma, ma è anche possibile avviare un programma di lavaggio in modalità remota. Questa funzione si disattiva quando l'oblò è aperto.

Quando l'App viene installata e la connessione wireless è completa, **sarà possibile attivare l'Avvio Remoto:**

Tenere premuti contemporaneamente per alcuni secondi i tasti Asciugatura a Tempo e Asciugatura automatica. La spia  appare sul display per indicare che l'oblò è bloccato. Ora è possibile avviare il programma in modalità remota.

Per togliere l'Avvio in remoto, tenere premuti contemporaneamente per qualche secondo i tasti Asciugatura a Tempo e Asciugatura automatica, finché la spia  non scompare dal display.

9.5 Aggiornamento Over-the-air

L'App potrebbe proporre un aggiornamento per l'apparecchiatura.

L'aggiornamento viene accettato solo tramite App.

Qualora un programma sia in funzione, l'App notifica che l'aggiornamento inizierà alla fine del programma.

Durante l'aggiornamento, l'apparecchiatura mostra  nel display.

Non spegnere o scollegare l'apparecchiatura dalla presa di corrente durante l'aggiornamento.

L'apparecchiatura sarà nuovamente utilizzabile alla fine dell'aggiornamento, senza notifiche su aggiornamenti andati a buon fine.

Se si verifica un errore, l'apparecchiatura mostra  nel display: premere un pulsante o ruotare la manopola per tornare al normale utilizzo.

9.6 Wi-Fi sempre attivo

La funzione Wi-Fi sempre attivo è disponibile nell'app.

Questa funzione mantiene l'apparecchiatura collegata alla rete anche quando è spenta.

La spia  si accende e si spegne a intermittenza (1 secondo accesa, 5 secondi spenta).

È possibile accendere l'apparecchiatura premendo il tasto On/Off o tramite l'app.



La funzione Wi-Fi sempre attivo può influire sul consumo energetico.

10. PREPARAZIONE AL PRIMO UTILIZZO



In fase di installazione o prima di usare l'apparecchiatura si potrebbe vedere la presenza di acqua nell'apparecchiatura. Questa è acqua residua nell'apparecchiatura dopo un test funzionale completo in fabbrica al fine di garantire che l'apparecchiatura venga consegnata ai clienti in condizioni perfette e non presenti nessun problema.

1. Verificare che tutti i bulloni di transito siano stati rimossi dall'apparecchiatura.
2. Verificare che l'alimentazione elettrica sia disponibile e che il rubinetto dell'acqua sia aperto.

3. Versare 2 litri di acqua nello scomparto del detersivo contrassegnato da .

Questa azione attiva il sistema di scarico.

4. Versare un po' di detersivo nello scomparto contrassegnato da .
5. Impostare e avviare un programma per il cotone alla massima temperatura senza carico all'interno del cesto.

In questo modo si rimuoveranno eventuali residui di lavorazione dal cesto e dalla vasca.

11. IMPOSTAZIONI

11.1 Sicurezza Bambini

Questa opzione consente di evitare che i bambini possano giocare con il pannello dei comandi.

- Per **attivare/disattivare** questa opzione, premere contemporaneamente Macchie plus/ Prelavaggio e Partenza Ritardata finché la spia  si **accende/spegne** sul display.

Attivazione dell'opzione:

- Dopo aver toccato il tasto Avvio/ Pausa : tutti i pulsanti e il selettore programma sono disattivati (eccetto il tasto On/Off).
- Prima di sfiorare il tasto Avvio/Pausa : l'apparecchiatura non si avvia.

L'apparecchiatura mantiene la selezione di questa opzione dopo lo spegnimento.

11.2 Segnali acustici

Questa apparecchiatura è dotata di vari segnali acustici, che funzionano quando:

- Viene attivata l'apparecchiatura (breve suono speciale).
- Viene disattivata l'apparecchiatura (breve suono speciale).

- Si toccano i tasti (suono clic).
- Viene effettuata una selezione errata (3 suoni brevi).
- Il programma è completato (sequenza di suoni per circa 2 minuti).
- L'apparecchiatura ha un'anomalia di funzionamento (sequenza di brevi suoni per circa 5 minuti).

Per **attivare/disattivare** i segnali acustici quando il programma è completato, sfiorare contemporaneamente Partenza Ritardata e Rapido per circa 6 secondi.





Se si disattivano i segnali acustici, gli stessi continueranno a funzionare in caso di malfunzionamento dell'apparecchiatura.

11.3 Extra Risciacquo Permanente

Con questa opzione è possibile fare uno o due risciacqui extra quando viene impostato un nuovo programma.

- Toccare contemporaneamente il pulsante Temperatura e Centrifuga una volta per aggiungere un ulteriore

- risciacquo.  viene visualizzato sul display.
- Toccare contemporaneamente il pulsante Temperatura e Centrifuga due volte per aggiungere due ulteriori risciacqui.  viene visualizzato sul display.

- Toccare contemporaneamente il tasto Temperatura e Centrifuga tre volte per eliminare i risciacqui extra. Il display visualizza solo .

12. UTILIZZO QUOTIDIANO



AVVERTENZA!

Fare riferimento ai capitoli sulla sicurezza.

12.1 Utilizzo di sensori del peso



Per un uso corretto del sensore di peso, il cesto deve essere vuoto quando si attiva l'apparecchiatura. Impostare il programma PRIMA di introdurre il bucato nel cesto.

12.2 Prima di attivare l'apparecchiatura

1. Verificare che la spina sia collegata alla presa elettrica.
2. Controllare che il rubinetto dell'acqua sia aperto.

12.3 Attivazione dell'apparecchiatura e impostazione di un programma

1. Premere il tasto On/Off per alcuni secondi per attivare l'apparecchiatura.

Il selettore dei programmi viene impostato automaticamente sul programma predefinito e si accende solo la spia Lavaggio.

La spia del tasto Avvio/Pausa lampeggia.

2. Ruotare il selettore dei programmi sul programma desiderato.

La spia del programma si accende.

Il display mostra il carico massimo, la temperatura predefinita, la velocità di centrifuga massima, gli indicatori delle

fasi che compongono il programma e la durata del programma.

3. Se necessario, sfiorare il tasto Temperatura e il tasto Centrifuga per modificare la temperatura dell'acqua e la velocità di centrifuga.
4. Se necessario, sfiorare gli altri tasti per aggiungere delle opzioni e/o per impostare la partenza ritardata.

Il display mostra il simbolo dell'opzione impostata e/o la cifra indica il tempo di ritardo.

12.4 Caricare la biancheria

1. Aprire lo sportello dell'apparecchio.

Il display visualizza  kg.

2. Scuotere i capi prima di introdurli nel cesto. Introdurre la biancheria nel cesto, un capo alla volta.

Sul display viene aggiornato il peso del bucato ad intervalli di 0,5 kg e la durata del programma di conseguenza. Il peso è indicativo e può variare in base al tipo di biancheria.

- i** Se si introduce nel cesto una quantità di bucato superiore a quella massima consentita, il simbolo **MAX** lampeggia per alcuni secondi e indica il carico massimo consigliato. È comunque possibile lavare la biancheria ma con un maggior consumo di acqua ed energia. Per ottenere i migliori risultati in termini di consumo e lavaggio è bene rimuovere qualche capo. L'indicazione di sovraccarico è disponibile solo per i programmi con un carico massimo inferiore al carico massimo consentito per l'apparecchiatura.

3. Chiudere lo sportello. Assicurarsi che non vi sia della biancheria tra la guarnizione e l'oblò. Sussiste il rischio di perdite di acqua o di arrecare danno alla biancheria.

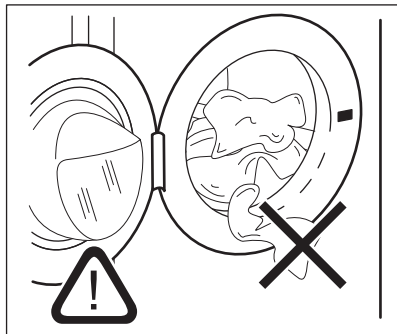

4. Il display visualizza la percentuale di detergente necessaria $\square\square\square\%$.

Questi dati sono indicativi e fanno riferimento alla quantità di detergente per un carico massimo riportati sulla confezione.

- i** Se si modifica il programma di lavaggio dopo la chiusura dell'oblò, il display potrebbe mostrare $i\square\square\%$ ad indicare un possibile sovraccarico: aprire l'oblò e rimuovere alcuni capi.

12.5 Aggiunta di detersivi e additivi

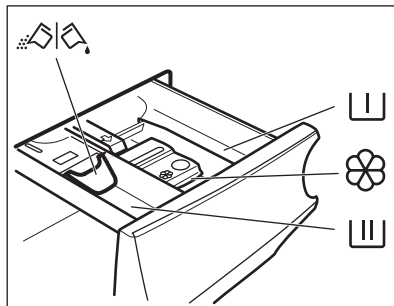

- I** Comparto per il detergente di prelavaggio, ammollo o l'additivo anti-macchia.
- II** Comparto del detergente per il lavaggio.
- Vaschetta degli additivi liquidi (ammorbidente, inamidante).
- MAX** Livello massimo degli additivi liquidi.
- Inserto per detersivo liquido o in polvere.

- i** Attenersi sempre alle istruzioni presenti sulla confezione dei detersivi; consigliamo tuttavia di non superare il livello massimo indicato (**MAX**). Questa quantità garantirà comunque risultati di lavaggio ottimali.

- i** Dopo un ciclo di lavaggio, ove necessario, rimuovere gli eventuali residui di detergente dal cassetto del detergente.

12.6 Controllare la posizione dell'inserto

1. Estrarre l'erogatore del detergente fino all'arresto.
2. Premere la leva verso il basso per rimuovere l'erogatore.

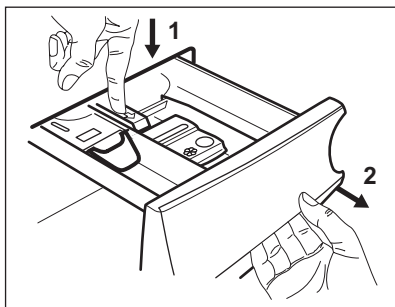

3. Per usare il detersivo in polvere, alzare l'aletta.

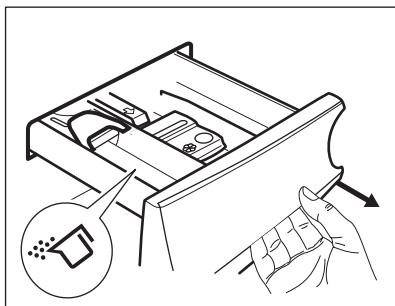

4. Per usare il detersivo liquido, abbassare l'aletta.

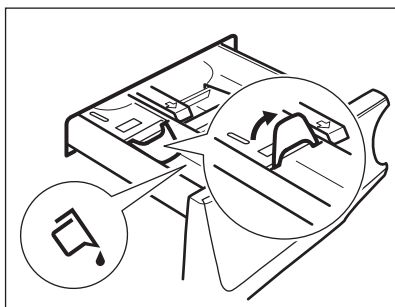

i Con l'inserto in posizione **ABBASSATA:**

- Non utilizzare detersivi in gel o densi.
 - Non versare il detersivo liquido oltre il limite indicato sull'inserto.
 - Non impostare la fase di prelavaggio.
 - Non impostare la funzione di partenza ritardata.
5. Misurare il detersivo e l'ammorbidente.
6. Chiudere con attenzione l'erogatore del detersivo.

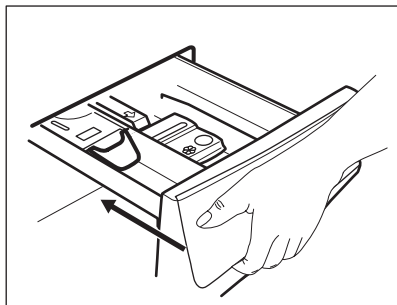

Assicurarsi che l'aletta non blocchi il cassetto durante la sua chiusura.

12.7 Candeggina

In alternativa all'ammorbidente, è anche possibile utilizzare della candeggina nello scomparto  con i programmi per i cotoni bianchi. Procedere come segue:

1. Versare la candeggina nello scomparto .
- Non superare il segno «**MAX**» nella vaschetta del detersivo.
2. Eseguire un programma per cotoni bianchi.
 3. Al termine del programma, eseguire il programma di risciacquo o un programma con l'opzione di risciacquo. Se lo si desidera, utilizzare un ammorbidente.
- Questo aiuta a eliminare eventuali residui di candeggina.

- i** Non versare mai contemporaneamente candeggina e ammorbidente nello scomparto.

12.8 Avvio di un programma

Toccare il tasto Avvio/Pausa per avviare il programma.

La spia corrispondente smette di lampeggiare e rimane accesa.

Sul display, l'indicatore della fase di funzionamento inizia a lampeggiare e la spia della percentuale di detersivo è spenta.

Il programma si avvia, l'oblò si blocca. Il display mostra la spia .

- i** La pompa di scarico funziona brevemente prima che l'apparecchiatura si riempia di acqua.

12.9 Avvio del programma con partenza ritardata

1. Toccare ripetutamente il tasto Partenza Ritardata finché il display non mostra il ritardo desiderato. Si illumina la spia .
2. Premere il tasto Avvio/Pausa. L'apparecchiatura inizia il conto alla rovescia della partenza ritardata. Appena è completato il conto alla rovescia, il programma si avvia.

- i** La stima ProSense inizia alla fine del conto alla rovescia.

Annullamento della partenza ritardata dopo l'inizio del conto alla rovescia

Per annullare la partenza ritardata:

1. Sforare il tasto Avvio/Pausa per mettere in pausa l'apparecchiatura. La spia corrispondente lampeggia.
2. Toccare ripetutamente il pulsante Partenza Ritardata fino a quando il display mostra .
3. Sforare nuovamente il tasto Avvio/Pausa per avviare immediatamente il programma.



Modifica della partenza ritardata dopo l'inizio del conto alla rovescia

Per modificare la partenza ritardata:

1. Sforare il tasto Avvio/Pausa per mettere in pausa l'apparecchiatura. La spia corrispondente lampeggia.
2. Toccare ripetutamente il tasto Partenza Ritardata finché il display non mostra il ritardo desiderato.
3. Sforare nuovamente il tasto Avvio/Pausa per avviare il nuovo conto alla rovescia.

12.10 ProSense System Rilevamento del carico

Dopo aver toccato il pulsante Avvio/Pausa:

1. L'indicatore della percentuale di detersivo si spegne, la spia  lampeggia.
2. ProSense avvia il rilevamento del carico bucato per calcolare l'effettiva durata del programma. I puntini del tempo  lampeggiano.
3. Dopo circa 15 minuti sul display compare la nuova durata del programma: i trattini della durata  smettono di lampeggiare. L'apparecchiatura regola automaticamente la durata del programma in base al carico per ottenere i migliori risultati di lavaggio nel minor tempo possibile. La durata del programma potrebbe aumentare o ridursi.

- i** Il rilevamento ProSense avviene solo con i programmi di lavaggio completi (quando non è selezionato nessun salto di fase).

- i** Il ProSense System non è disponibile con alcuni programmi, come Lana/A mano, il programma senza fase di lavaggio e i programmi con cicli brevi.

12.11 Spie delle fasi del programma

Quando il programma parte la spia della fase di funzionamento lampeggia e le spie delle altre fasi sono accese fisse.

Ad esempio: la fase di lavaggio o pre-

lavaggio è in funzione: 

Quando la fase termina la spia rilevante smette di lampeggiare ed è accesa fissa. La spia fase successiva inizia a lampeggiare.

Ad esempio: la fase di risciacquo è in

funzione: 

Se si seleziona un programma a vapore, la spia della fase vapore  si accende.

12.12 Interruzione di un programma e modifica delle opzioni

Quando il programma è in funzione sarà possibile modificare **solo alcune** opzioni:

1. Premere il tasto Avvio/Pausa . La spia corrispondente lampeggia.
2. Modifica delle opzioni. Le informazioni fornite nel display variano di conseguenza.
3. Sfiurare nuovamente il tasto Avvio/Pausa .

Il programma di lavaggio prosegue.

12.13 Annullamento di un programma in corso

1. Premere il tasto On/Off per annullare il programma e disattivare l'apparecchiatura.
2. Premere nuovamente il tasto On/Off per attivare l'apparecchiatura.

A questo punto è possibile impostare un nuovo programma di lavaggio.



Qualora la fase ProSense sia già stata eseguita e il riempimento di acqua sia già partito, il nuovo programma inizia **senza ripetere la fase ProSense** . L'acqua e il detersivo non vengono scaricati per evitare sprechi.

12.14 Apertura della porta - Aggiunta di indumenti

Durante lo svolgimento del programma o della partenza ritardata la porta è bloccata.



Se la temperatura e il livello dell'acqua nel cesto sono troppo elevati e/o il cesto ancora gira, non è possibile aprire l'oblò.

1. Premere il tasto Avvio/Pausa . Nel display la spia della porta bloccata si spegne.
2. Aprire la porta dell'apparecchiatura. Ove necessario, aggiungere o rimuovere gli articoli.
3. Chiudere la porta e sfiorare il tasto Avvio/Pausa . Il programma o la partenza ritardata prosegue.
4. Al termine del programma è possibile impostare un programma o un'opzione di centrifuga o di scarico e premere il pulsante Avvio/Pausa . Se il programma di centrifuga e scarico non è disponibile nel quadrante del programma, può essere impostato tramite app.

12.15 Termine del programma

Appena il programma è completato, l'apparecchiatura si ferma automaticamente. Se attivi, vengono emessi dei segnali acustici.

Nel display tutte le spie della fase di lavaggio diventano fisse e viene visualizzata la zona tempo .

La spia del tasto Avvio/Pausa si spegne.







La porta si sblocca e la spia  si spegne.

1. Premere il pulsante On/Off per disattivare l'apparecchiatura. Dopo cinque minuti dalla fine del programma, la funzione di risparmio energetico spegne automaticamente l'apparecchiatura.



- i** Quando si accende nuovamente l'apparecchiatura, il display mostra la fine dell'ultimo programma selezionato. Ruotare il selettore dei programmi per impostare un nuovo ciclo.
2. Togliere la biancheria dall'apparecchiatura.
 3. Assicurarsi che il cesto sia vuoto.
 4. Tenere la porta e il cassetto del detergente leggermente aperto al fine di evitare la formazione di muffa e cattivi odori.
 5. Chiudere il rubinetto dell'acqua.

12.16 Drenaggio dell'acqua dopo la fine del ciclo

Qualora sia stato scelto un programma o un'opzione che non svuota l'acqua dell'ultimo risciacquo, il programma è completato, ma:

- Il display mostra le spie , opzione  o , e la spia sportello bloccato . La spia della fase in esecuzione  lampeggia.
 - Il cesto ruota ancora a intervalli regolari in modo da non sgualcire i tessuti.
 - L'oblò rimane bloccato.
 - Prima di aprire lo sportello è necessario scaricare l'acqua:
1. Ove necessario, premere il tasto Centrifuga per ridurre la velocità della centrifuga proposta dall'apparecchiatura.
 2. Premere il tasto Avvio/Pausa :
 - Qualora sia stato impostato , l'apparecchiatura scarica l'acqua ed esegue la centrifuga.

- Qualora sia stato impostato , l'apparecchiatura scarica solo l'acqua.

La spia indicatore  o  si spegne, mentre l'indicatore  lampeggia e poi si spegne.

3. Al termine del programma, una volta spenta la spia di porta bloccata , è possibile aprirlo.
4. Premere il tasto On/Off per alcuni secondi per disattivare l'apparecchiatura.

- i** In ogni caso l'apparecchiatura svuota l'acqua automaticamente dopo circa 18 ore.

12.17 Opzione Stand-by

La funzione Stand-by disattiva automaticamente l'apparecchiatura per ridurre il consumo di energia quando:

- Non usare l'apparecchiatura da 5 minuti prima di sfiorare il tasto Avvio/Pausa . Premere il tasto On/Off per attivare nuovamente l'apparecchiatura.
 - 5 minuti dopo la fine del programma di lavaggio Premere il tasto On/Off per attivare nuovamente l'apparecchiatura. Il display mostra la fine dell'ultimo programma impostato. Ruotare il selettore dei programmi per impostare un nuovo ciclo.
- i** Se si imposta un programma o un'opzione che termina con l'acqua nel cesto, la funzione Stand-by **non disattiva** l'apparecchiatura per ricordarvi di scaricare l'acqua.

13. UTILIZZO QUOTIDIANO - LAVAGGIO E ASCIUGATURA



AVVERTENZA!
Fare riferimento ai capitoli sulla sicurezza.



Questa apparecchiatura è una lavasciuga automatica.

13.1 Programmi completi lava&asciuga

Programma automatico Non-Stop

L'apparecchiatura è dotata del programma NonStop 3h - 3kg, un programma automatico di lavaggio&asciugatura dove non è necessario impostare la modalità Asciugatura.

Per avviare questo programma:

1. Dopo aver caricato il bucato e il detersivo, premere il pulsante On/Off per alcuni secondi per attivare l'apparecchiatura.
2. Impostare il programma NonStop 3h - 3kg servendosi del selettore programmi.

Una spia  viene visualizzata sul display



3. Premere il pulsante Avvio/Pausa per avviare il programma.

Programmi di lava&asciuga non automatici

In alcuni programmi di lavaggio è possibile combinare Lavaggio e Asciugatura per l'esecuzione di un programma completo di lavaggio & asciugatura.

Procedere come segue:

1. Dopo aver caricato il bucato e il detersivo, premere il pulsante On/Off per alcuni secondi per attivare l'apparecchiatura.
2. Ruotare il selettore dei programmi sul programma di lavaggio desiderato. Il display mostra la temperatura predefinita e la centrifuga. Se necessario, modificarle in base al tipo di bucato. Il display mostra anche il carico massimo consigliato per la fase di lavaggio.
3. Impostare le opzioni desiderate, se sono disponibili.
4. Premere una volta il tasto MODALITÀ per attivare anche la funzione di asciugatura. Le spie Lavaggio e Asciugatura si

accendono. Le spie  e  vengono visualizzate sul display. Il display mostra anche il carico massimo consigliato per un programma di lavaggio e asciugatura (ad esempio 6 kg per i cotone).

5. Aprire lo sportello e caricare il bucato, un indumento per volta. Sul display viene aggiornato il peso del bucato ad intervalli di 0,5 kg e la durata del programma di conseguenza.
6. Chiudere la porta.
7. Versare il detersivo e gli additivi nello scomparto adeguato.



 Quando viene asciugato un grande carico di bucato, verificare che gli indumenti non siano arrotolati e che siano equamente distribuiti all'interno del cestello.

 All'inizio del ciclo di asciugatura (3 - 5 minuti), si può sentire un rumore leggermente più forte. Si tratta dell'avvio del compressore ed è assolutamente normale per le apparecchiature dotate di compressore quali frigoriferi, congelatori e così via.

13.2 Lavaggio e Asciugatura - Livelli automatici

1. Premere ripetutamente il tasto Asciugatura automatica finché il display non mostra il livello di asciugatura desiderato. Le spie corrispondenti nel display si illuminano di conseguenza:

a.    **Pronto stiro:** per capi in cotone;

b.    **Asciutto armadio:** per cotone e capi sintetici;

c.    **Extra asciutto:** per capi in cotone.

Il valore del tempo nel display indica la durata dei due cicli, lavaggio e asciugatura.



Per buoni risultati di asciugatura utilizzando meno energia e in breve tempo, l'apparecchiatura non permette di impostare una velocità di centrifuga troppo bassa per i capi da lavare e asciugare.

2. Sforare il tasto Avvio/Pausa per avviare il programma. Inizia la stima ProSense.

Nel display l'indicatore oblò bloccato  si accende, e l'indicatore della fase di funzionamento inizia a lampeggiare. Sul display compare anche il tempo residuo del programma.

13.3 Lavaggio e asciugatura a tempo

1. Toccare il pulsante Asciugatura a Tempo ripetutamente per impostare il valore tempo desiderato (cfr. la tabella "Asciugatura a tempo" nel capitolo "Programmi"). L'indicatore del livello di asciugatura si spegne e l'indicatore  si accende.

L'asciugatura minima è tempo prevede una durata di 10 minuti.



Ogni volta che si tocca questo tasto, il valore del tempo aumenta di 5 minuti. Il display mostra il nuovo valore temporale impostato.

2. Sforare Avvio/Pausa per avviare il programma. Inizia la stima ProSense.

Nel display si accende l'indicatore  oblò bloccato e la fase in esecuzione inizia a lampeggiare.

Sul display compare anche il tempo residuo del programma.

13.4 Al termine del programma di asciugatura

- L'apparecchiatura si ferma automaticamente.
- Se attivi, vengono emessi dei segnali acustici.
- Il display  si accende.
- La spia del tasto Avvio/Pausa si spegne. Il simbolo di blocco dell'oblò  si spegne.
- Premere il tasto On/Off per alcuni secondi per spegnere l'apparecchiatura.



Dopo alcuni minuti dalla fine del programma, la funzione di risparmio energetico spegne automaticamente l'apparecchiatura.

1. Togliere la biancheria dall'apparecchiatura.
2. Assicurarci che il cesto sia vuoto.



Dopo la fase di asciugatura, pulire il cesto, la guarnizione e l'interno dell'oblò con uno straccio bagnato.

L'indicatore  compare sul display per ricordare di pulire il filtro dell'aria (rimandiamo alla sezione "Pulizia dei filtri dell'aria" nel capitolo "Pulizia e cura").

14. UTILIZZO QUOTIDIANO - ASCIUGATURA



AVVERTENZA!

Fare riferimento ai capitoli sulla sicurezza.





Questa apparecchiatura è una lavasciuga automatica.

14.1 Preparazione all'asciugatura









1. Premere il tasto On/Off per alcuni secondi per attivare l'apparecchiatura.

-  Con un programma di sola asciugatura il display non mostra il peso del bucato, e la stima ProSense viene disattivata.
2. Caricare la biancheria un capo alla volta.
 3. Ruotare il selettore dei programmi sul programma adatto per asciugare i capi.
 4. Toccare due volte il pulsante MODALITÀ per escludere il lavaggio ed eseguire solo l'asciugatura. La spia Asciugatura è accesa. Le spie

 e  vengono visualizzate sul display.

-  Quando si asciuga una grande quantità di capi, per ottenere buoni risultati di asciugatura, assicurarsi che la biancheria non sia arrotolata, ma sia uniformemente distribuita nel cesto.

14.2 Asciugatura - Livelli automatici

1. Premere ripetutamente il tasto Asciugatura automatica finché il display non mostra il livello di asciugatura desiderato. Le spie corrispondenti nel display si illuminano di conseguenza:
 - a.    **Pronto stiro:** per capi in cotone;
 - b.    **Asciutto armadio:** per cotone e capi sintetici;
 - c.    **Extra asciutto:** per capi in cotone.

Il display indica la durata del programma di asciugatura.

-  Per buoni risultati di asciugatura utilizzando meno energia e in breve tempo, l'apparecchiatura non permette di impostare una velocità di centrifuga troppo bassa per i capi da lavare e asciugare.
2. Sffiorare il tasto Avvio/Pausa per avviare il programma.

Nel display l'indicatore oblo bloccato  si accende, e l'indicatore della fase di funzionamento inizia a lampeggiare. Sul display compare anche il tempo residuo del programma.

14.3 Tempo di asciugatura

1. Toccare il pulsante Asciugatura a Tempo ripetutamente per impostare il valore tempo desiderato (cfr. la tabella "Asciugatura a tempo" nel capitolo "Programmi"). L'indicatore del livello di asciugatura si spegne e l'indicatore  si accende.



L'asciugatura minima è tempo prevede una durata di 15 minuti.

Ogni volta che si tocca questo tasto, il valore del tempo aumenta di 5 minuti. Il display mostra il nuovo valore temporale impostato.

2. Sffiorare Avvio/Pausa per avviare il programma.

Nel display si accende l'indicatore  oblo bloccato e la fase in esecuzione inizia a lampeggiare. Sul display compare anche il tempo residuo del programma.

14.4 Al termine del programma di asciugatura

- L'apparecchiatura si ferma automaticamente.
- Se attivi, vengono emessi dei segnali acustici.
- Il display  si accende.
- La spia del tasto Avvio/Pausa si spegne. Il simbolo di blocco dell'oblo  si spegne.
- Premere il tasto On/Off per alcuni secondi per spegnere l'apparecchiatura.

 Dopo alcuni minuti dalla fine del programma, la funzione di risparmio energetico spegne automaticamente l'apparecchiatura.

1. Togliere la biancheria dall'apparecchiatura.
2. Assicurarsi che il cesto sia vuoto.

 Dopo la fase di asciugatura, pulire il cesto, la guarnizione e l'interno dell'oblò con uno straccio bagnato.

L'indicatore  compare sul display per ricordare di pulire il filtro dell'aria (rimandiamo alla sezione "Pulizia dei filtri dell'aria" nel capitolo "Pulizia e cura").

15. LANUGINE NEI TESSUTI

Durante la fase di lavaggio e/o di asciugatura, alcuni tipi di tessuto, (spugna, lana, felpe), potrebbero rilasciare della lanugine.

La lanugine rilasciata potrebbe aderire ai tessuti durante il ciclo successivo.

Questo inconveniente aumenta con i tessuti tecnici.

Per evitare la formazione di lanugine nel bucato:

- Non lavare i tessuti scuri dopo aver lavato e asciugato quelli colorati (asciugamano, lana e felpe) e viceversa.
- Asciugare all'aria questi tipi di tessuto dopo il primo lavaggio, quando sono ancora nuovi.
- Pulire il filtro di scarico.
- Dopo la fase di asciugatura, pulire il cesto vuoto, la guarnizione e il portello con un panno umido.

Per rimuovere la lanugine all'interno del cesto, procedere come segue:

- Svuotare il cesto.
- Pulire il cesto, la guarnizione e il portello con un panno umido.
- Impostare il programma di risciacquo.
- Premere contemporaneamente il Macchie plus/Prelavaggio e Antipiega il tasto finché sul display non compare **CLE** per attivare la funzione di pulizia.
- Toccare il Pulsante Avvio/Pausa per avviare il programma.

 Se l'apparecchiatura viene usata di frequente, eseguire il programma **CLE** a intervalli regolari.

16. CONSIGLI E SUGGERIMENTI UTILI



AVVERTENZA!

Fare riferimento ai capitoli sulla sicurezza.

16.1 Il carico di biancheria

- Dividere il bucato in: bianchi, colorati, sintetici, delicati e lana.
- Attenersi alle istruzioni di lavaggio indicate nelle etichette dei capi.
- Non lavare insieme capi bianchi e colorati.
- Alcuni capi colorati potrebbero perdere colore al primo lavaggio. Si

consiglia di lavarli separatamente le prime due volte.

- Rivoltare i tessuti multi-strato, i capi in lana e quelli con immagini stampate.
- Pre-trattare le macchie ostinate.
- Lavare le macchie difficili con un detersivo apposito.
- Prestare attenzione alle tende. Togliere i ganci e sistemare le tende in una retina o federa.
- Un carico molto ridotto può causare problemi di equilibrio durante la fase di centrifuga, il che può portare a vibrazioni eccessive. Qualora ciò si verifici:

- a. interrompere il programma e aprire l'oblò (rimandiamo al capitolo "Uso quotidiano");
 - b. ridistribuire manualmente il carico in modo che i capi siano disposti in modo uniforme all'interno della vasca;
 - c. premere il tasto Avvio/Pausa. La fase di centrifuga continua.
- Abbottonare le federe e chiudere cerniere, ganci e bottoni. Chiudere cinture, cordoni, lacci, nastri e altri elementi allentati.
 - Non lavare capi senza orlo o strappati. Utilizzare una retina per lavare piccoli capi e/o capi delicati (ad es. reggiseni con ferretto, cinture, calze, lacci, nastri, ecc.).

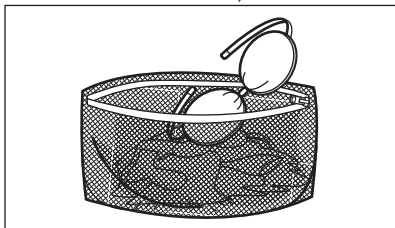

- Svuotare le tasche e distendere gli indumenti.

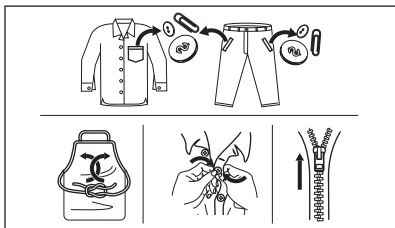

16.2 Macchie ostinate

Per alcune macchie, acqua e detersivo non è sufficiente.

Consigliamo di pre-trattare tali macchie prima di mettere i capi nell'apparecchiatura.

Sono disponibili degli smacchiatori speciali. Usare uno smacchiatore speciale adatto al tipo di macchia e tessuto.

Non spruzzare lo smacchiatore sugli indumenti vicino all'apparecchio in quanto corrosivo per le parti in plastica.



16.3 Tipo e quantità di detersivo

La scelta del detersivo e l'uso di quantità corrette non solo influisce sulle prestazioni di lavaggio, ma aiuta anche ad evitare sprechi e a proteggere l'ambiente:

- Usare solo detersivi e altri additivi adatti ai lavaggi in lavabiancheria: Per prima cosa, attenersi a queste regole generiche:
 - detersivi in polvere (anche pastiglie e detersivi monodose) per tutti i tipi di tessuto, esclusi quelli delicati. Optare per i detersivi in polvere che contengono candeggina per i bianchi e per l'igienizzazione del bucato,
 - detersivo liquido (anche detersivi monodose), preferibilmente per programmi di lavaggio a bassa temperatura (60 °C max.), per tutti i tipi di tessuto o per quelli speciali per la lana.
- La scelta e la quantità di detersivo dipenderà da: tipo di tessuto (delicati, lana, cotone, ecc.), colore degli indumenti, dimensione del carico, livello di sporizia, temperatura di lavaggio e durezza dell'acqua utilizzata.
- Attenersi alle istruzioni sulla confezione dei detersivi o di altri prodotti senza superare il livello massimo indicato (**MAX**).
- Non mescolare tipi diversi di detersivi.
- Utilizzare meno detersivo se:
 - si sta lavando un carico ridotto,
 - il bucato è poco sporco,
 - si forma molta schiuma durante il lavaggio.
- Quando si utilizzano pastiglie o capsule di detersivo, metterle sempre

all'interno del cestello, non nel cassetto del detersivo e seguire le raccomandazioni del produttore.

Una quantità insufficiente di detersivo può causare:

- risultati di lavaggio insoddisfacenti,
- l'ingrigimento del carico di lavaggio,
- vestiti unti,
- muffa all'interno dell'apparecchiatura.

Una quantità eccessiva di detersivo può causare:

- formazione di schiuma,
- riduzione dell'effetto del lavaggio,
- risciacquo inadeguato,
- un maggiore impatto sull'ambiente.

16.4 Suggerimenti ecologici

Per risparmiare acqua, energia e contribuire a proteggere l'ambiente, consigliamo di attenersi a questi suggerimenti:

- **Per la biancheria normalmente sporca** è possibile **evitare il prelavaggio** per limitare i consumi di detersivo e acqua (con effetti positivi anche sull'ambiente).
- Caricando l'apparecchiatura alla **capacità massima indicata per ogni programma** è possibile **ridurre il consumo di energia e di acqua**.
- Con un pretrattamento adeguato, è possibile rimuovere le macchie e lo sporco ostinato; il bucato può quindi essere lavato a una temperatura più bassa.
- Per utilizzare la giusta quantità di detersivo, rimandiamo alla quantità indicata dal produttore del detersivo. Controllare inoltre la durezza dell'acqua del proprio sistema domestico. Fare riferimento a "Durezza dell'acqua".
- Impostare la **velocità di centrifuga massima** per il programma selezionato per risparmiare energia durante la fase di asciugatura!

16.5 Durezza acqua

Se la durezza dell'acqua locale è alta o moderata, consigliamo di usare un decalcificatore dell'acqua per lavabiancheria. Nelle zone in cui l'acqua è dolce non è necessario usare un decalcificatore dell'acqua.

Per scoprire il livello di durezza dell'acqua locale contattare l'ente erogatore locale.

Utilizzare la quantità corretta di decalcificatore. Attenersi alle istruzioni riportate sulle confezioni del prodotto.

16.6 Preparazione del ciclo di asciugatura

- Aprire il rubinetto dell'acqua.
- Controllare che il tubo di scarico sia collegato correttamente. Per maggiori informazioni fare riferimento al capitolo sull'installazione.
- Per conoscere il massimo carico di biancheria ammesso per i programmi di asciugatura, fare riferimento alla tabella dei programmi di asciugatura.





16.7 Capi non idonei per l'asciugatura a macchina

Non impostare un programma di asciugatura per i seguenti capi:

- Tende sintetiche.
- Indumenti con parti in metallo.
- Calze di nylon.
- Trapunte.
- Copriletto.
- Piumoni.
- Sacchi a pelo.
- Tessuti con residui di lacche per capelli, solventi per unghie o simili.
- Capi imbottiti di gommapiuma o materiali simili.

16.8 Etichette dei capi

Quando si asciuga la biancheria, seguire le indicazioni del produttore riportate sulle etichette:

-  = Il capo può essere asciugato nell'asciugabiancheria
-  = Il ciclo di asciugatura è ad alta temperatura
-  = Il ciclo di asciugatura è a temperatura ridotta
-  = Il capo non può essere asciugato nell'asciugabiancheria.

16.9 Durata del ciclo di asciugatura

Il tempo di asciugatura può variare in base ai seguenti fattori:

- velocità di centrifuga finale
- livello di asciugatura
- tipo di tessuto
- peso del carico

16.10 Asciugatura aggiuntiva

Se al termine del programma di asciugatura la biancheria è ancora umida, selezionare un ulteriore ciclo di asciugatura breve.



AVVERTENZA!
Per evitare la formazione di pieghe e il restringimento non asciugare il bucato troppo a lungo.

16.11 Suggerimenti generali

Fare riferimento alla tabella "Asciugatura a tempo" per i tempi di asciugatura **medi**.

17. PULIZIA E CURA



AVVERTENZA!
Fare riferimento ai capitoli sulla sicurezza.

17.1 Programma di pulizia periodica

La pulizia periodica aiuta a prolungare la durata dell'apparecchiatura.

Dopo ogni ciclo tenere lo sportello e il cassetto del detersivo leggermente socchiusi per far circolare l'aria e asciugare l'umidità all'interno dell'apparecchiatura. In questo modo si eviteranno muffe e odori.

Se l'apparecchiatura non viene utilizzata per un lungo periodo di tempo, chiudere il rubinetto dell'acqua e scollegarla dalla spina.

L'esperienza aiuterà a fare il bucato in modo migliore. Si consiglia di prendere nota dei cicli già eseguiti.

Per evitare l'elettricità statica al termine del ciclo di asciugatura:

1. Aggiungere un ammorbidente nel ciclo di lavaggio.
2. Utilizzare un ammorbidente speciale per asciugabiancheria.
3. Non versare detersivo né ammorbidente prima di un ciclo di asciugatura.
4. Non asciugare insieme tessuti grezzi e lisci per evitare che i tessuti lisci possano rovinarsi.
5. Rimuovere tutti gli oggetti dalle tasche, soprattutto oggetti che potrebbero squagliarsi.

Quando il programma di asciugatura è terminato, rimuovere immediatamente la biancheria.

Programma indicativo di pulizia periodica:

| | |
|-------------------------------------|---|
| Decalcificazione | Due volte l'anno |
| Lavaggio di manutenzione | Una volta al mese |
| Pulizia della guarnizione dell'oblò | Ogni due mesi |
| Pulizia del cesto | Ogni due mesi |
| Rimozione della lanugine nel cesto | Due volte al mese ¹⁾ |
| Pulizia del cassetto del detersivo | Ogni due mesi |
| Filtro dell'aria principale | Dopo ogni ciclo |
| Filtro dell'aria secondario | Quando la spia lampeggia  |

| | |
|---|------------------|
| Pulizia del filtro della pompa di scarico | Due volte l'anno |
| Pulizia del tubo di carico e del filtro della valvola | Due volte l'anno |

¹⁾ Vedere il capitolo "Lanugine negli indumenti".

I paragrafi seguenti spiegano come si deve pulire ogni parte.

17.2 Rimuovere gli oggetti estranei

 Prima di avviare il ciclo, assicurarsi che tutte le tasche siano vuote e le parti sciolte siano legate. Fare riferimento alla sezione "Carico di biancheria" in "Consigli e suggerimenti utili".

Rimuovere eventuali oggetti estranei (come clip di metallo, bottoni, monete, ecc.) che si possono trovare nella guarnizione della porta, nei filtri e nel tamburo. Fare riferimento ai paragrafi "Guarnizione della porta con doppio elemento di blocco dell'estremità", "Pulizia del cestello", "Pulizia della pompa di scarico" e "Pulizia del tubo di carico e del filtro della valvola". Se necessario, contattare il Centro di Assistenza Autorizzato.

17.3 Pulizia esterna

Pulire l'apparecchiatura esclusivamente con acqua tiepida saponata. Asciugare perfettamente tutte le superfici.

Non utilizzare spugne abrasive o materiale abrasivo.



ATTENZIONE!

Non utilizzare alcol, solventi o prodotti chimici.



ATTENZIONE!

Non pulire le superfici metalliche con detergenti a base di cloro.

17.4 Decalcificazione



Se la durezza dell'acqua locale è alta o moderata, consigliamo di usare un decalcificatore dell'acqua per lavabiancheria.

Esaminare a intervalli regolari il cesto al fine di controllare la presenza di calcare.

I detersivi normalmente disponibili in commercio contengono già addolcitori, ma consigliamo di eseguire di tanto in tanto un ciclo col cesto vuoto e un prodotto disincrostante.



Attenersi sempre alle istruzioni riportate sulle confezioni dei prodotti.

17.5 Lavaggio di manutenzione

L'uso ripetuto e prolungato di programmi a bassa temperatura può causare depositi di detersivi, residui di lanugine, crescita batterica all'interno del cesto e della vasca. Ciò potrebbe generare cattivi odori e muffa.

Per eliminare questi depositi e igienizzare la parte interna dell'apparecchiatura, eseguire a intervalli regolari lavaggi di manutenzione (almeno una volta al mese):

1. Togliere tutta la biancheria dal cesto.
2. Avviare un programma cotone con la temperatura più alta con una piccola quantità di detersivo in polvere oppure, ove disponibile, avviare il programma Machine Clean.

17.6 Guarnizione dell'oblò

L'apparecchiatura è progettata con un **sistema di scarico autopulente** che permette alle leggere fibre di lanugine che cadono dai vestiti di essere scaricate con l'acqua. Controllare periodicamente la guarnizione. Monete, bottoni e altri piccoli oggetti possono essere recuperati alla fine del ciclo.

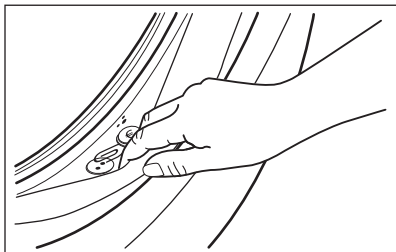

Pulirla se necessario con un detergente in crema a base di ammoniaca senza graffiare la superficie della guarnizione.

- i** Osservare le istruzioni riportate sulle confezioni dei prodotti.

17.7 Pulizia del cesto

Controllare regolarmente il cesto per evitare depositi indesiderati. Nel cesto si possono formare depositi di ruggine dovuti a corpi estranei o a tracce di ferro presenti nell'acqua.

Pulire il cesto con prodotti adatti all'acciaio inossidabile.

- i** Attenersi sempre alle istruzioni riportate sulle confezioni dei prodotti. Per la pulizia del cesto, non utilizzare prodotti anticalcare acidi, prodotti abrasivi contenenti cloro o pagliette abrasive.

Per una pulizia completa:

1. Pulire il cesto con prodotti adatti all'acciaio inossidabile.

- i** Attenersi sempre alle istruzioni riportate sulle confezioni dei prodotti.

2. Avviare un programma cotone ad alta temperatura col cestello vuoto e una piccola quantità di detersivo in polvere oppure, ove disponibile, avviare il programma Machine Clean.

Il programma Machine Clean può essere scaricato dall'app.

17.8 Pulizia del cassetto del detersivo

Al fine di evitare possibili depositi di detersivo secco, oppure ostruzioni di ammorbidente e/o formazione di muffa nel cassetto del detersivo, consigliamo di eseguire di tanto in tanto la procedura di pulizia:

1. Aprire il cassetto. Premere il blocco verso il basso, come indicato nell'immagine, quindi estrarlo.

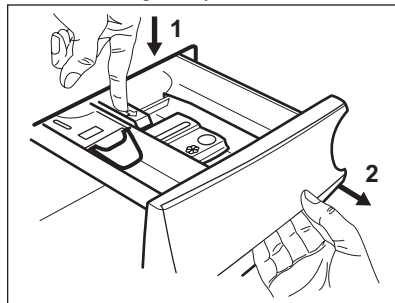

2. Togliere la parte superiore dello scomparto additivi per semplificare la procedura di pulizia. Verificare che tutti i residui di detersivo vengano rimossi dalla parte superiore e inferiore dell'alloggiamento del cassetto. Servirsi di una spazzolino per pulire l'alloggiamento.

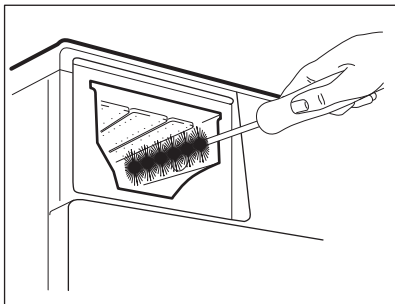
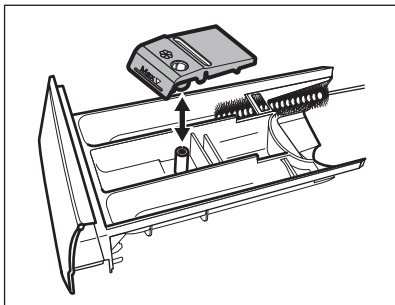

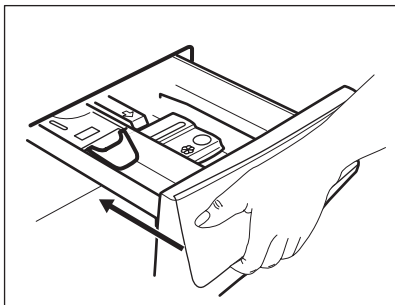

3. Sciacquare il cassetto del detersivo sotto l'acqua corrente calda per rimuovere eventuali tracce di detersivo accumulato. Dopo la pulizia, ricollocare la parte superiore in posizione.
4. Inserire il cassetto del detersivo nei binari della guida, quindi chiuderlo. Avviare il programma di risciacquo senza indumenti all'interno del cesto.



17.9 Pulizia dei filtri dell'aria

I filtri dell'aria raccolgono la lanugine. Normalmente la lanugine si forma durante l'asciugatura degli indumenti in una lavasciuga.

- Al termine di ciascun ciclo di asciugatura, la spia  compare sul display ad indicare la necessità di pulire il **filtro dell'aria principale** (cfr. immagini da 1 a 5). Viene emesso un segnale acustico.
- A volte l'indicatore  può lampeggiare per ricordare che devono essere puliti entrambi i filtri dell'aria: il **filtro dell'aria principale** e il **filtro dell'aria secondario** (per il filtro secondario vedere le immagini da 6 a 8). Viene emesso un segnale acustico.

Al fine di garantire prestazioni di asciugatura ottimale, pulire i filtri dell'aria a intervalli regolari. I filtri ostruiti allungano i cicli e aumentano il consumo energetico.



AVVERTENZA!

Non usare acqua per pulire i filtri al fine di evitare che le fibre della plastica vengano immesse nell'ambiente idrico. Buttare la lanugine in un cestino.

1. Premere il gancio per aprire il filtro primario dell'aria.

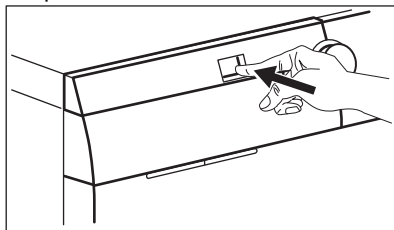

2. Tirare il filtro primario dell'aria verso l'esterno.

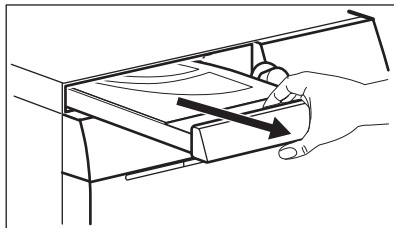

3. Aprire il coperchio del filtro primario dell'aria tirandolo verso l'alto.

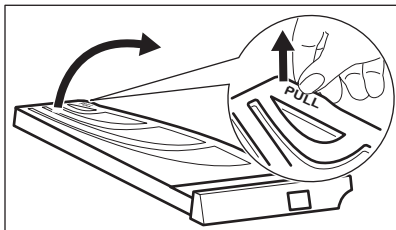

4. Pulire il filtro primario dell'aria con la mano e - ove necessario - servendosi di un aspirapolvere. Buttare la lanugine in un cestino.

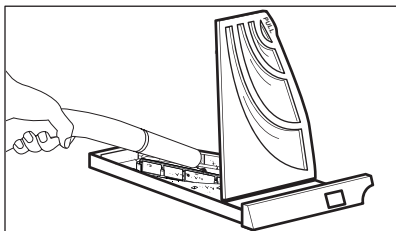
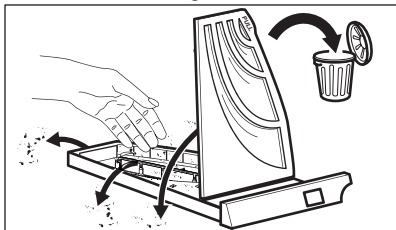

5. Chiudere il coperchio del filtro primario dell'aria.

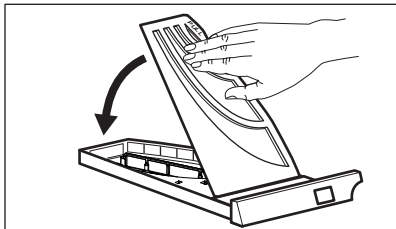

6. Tirare il filtro secondario dell'aria verso l'esterno.

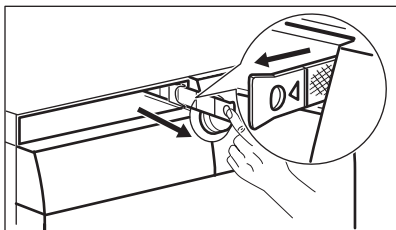

7. Pulire il filtro secondario dell'aria con la mano e - ove necessario - servendosi di un aspirapolvere. Buttare la lanugine in un cestino.

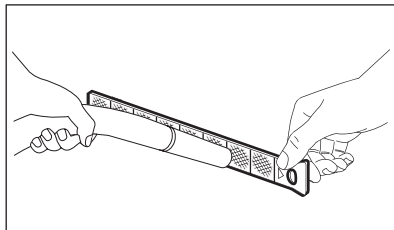
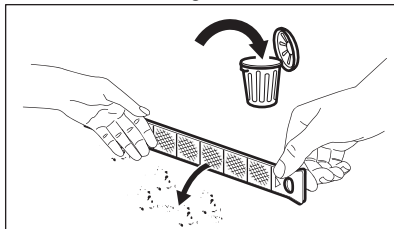

8. Re-inserire il filtro secondario dell'aria.

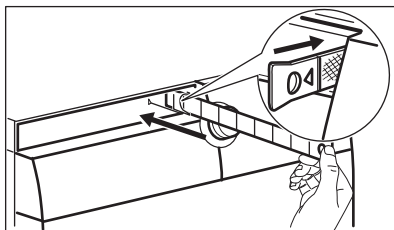

9. Re-inserire il filtro primario dell'aria e chiuderlo saldamente.

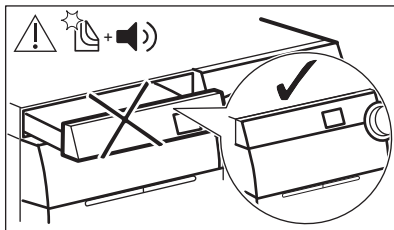
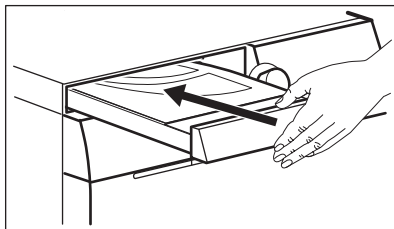

**AVVERTENZA!**

L'alloggiamento del filtro dell'aria principale non deve essere ostruito da oggetti.



Se con la lavasciuga si lava solo il bucato, è normale trovare un po' di umidità nel filtro dell'aria principale.

17.10 Pulizia della pompa di scarico

**AVVERTENZA!**

Scollegare la spina di alimentazione dalla presa di corrente.



Controllare a intervalli regolari il filtro della pompa di scarico e verificare che sia pulito.

Pulire la pompa di scarico se:

- L'apparecchiatura non scarica l'acqua.
- Il cesto non gira.
- L'apparecchiatura emette un rumore insolito a causa dell'ostruzione della pompa di scarico.
- Sul display compare il codice di allarme **E20**.

**AVVERTENZA!**

- Non rimuovere il filtro quando l'apparecchiatura è in funzione.
- Non pulire la pompa se l'acqua presente nell'apparecchiatura è calda. Attendere che l'acqua si raffreddi

**AVVERTENZA!**

Ogni volta che si avvia il programma speciale **CLE** per rimuovere la lanugine, pulire successivamente il filtro di scarico.

Procedere come segue per effettuare la pulizia della pompa:

1. Aprire il coperchio della pompa.

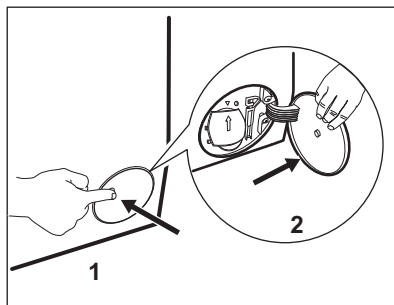

2. Collocare una ciotola adatta sotto all'accesso della pompa di scarico per raccogliere l'acqua che fuoriesce.
3. Aprire lo scivolo verso il basso. Tenere sempre a portata di mano uno straccio per asciugare l'acqua che potrebbe fuoriuscire quando si toglie il filtro.

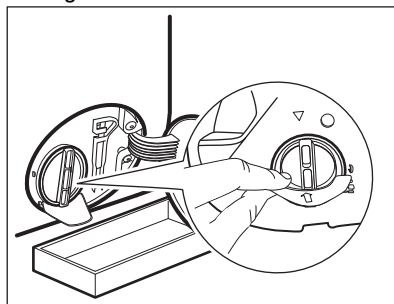

4. Ruotare il filtro di 180 gradi in senso anti-orario per aprirlo, senza rimuoverlo. Lasciare che l'acqua fuoriesca.

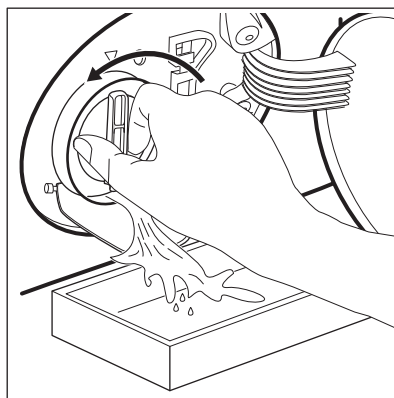

5. Quando la ciotola è piena di acqua, capovolgere il filtro e svuotare il contenitore.

6. Ripetere i passaggi 4 e 5 fino a che l'acqua non smette di fuoriuscire.
7. Ruotare il filtro in senso antiorario per estrarlo.

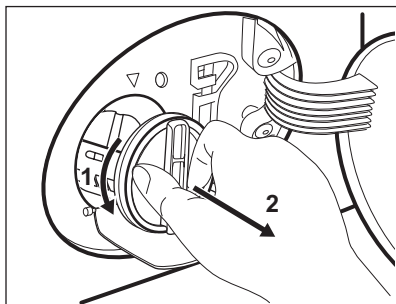

8. Se necessario, togliere la lanugine e gli oggetti dall'incasso del filtro.
9. Assicurarsi che la girante della pompa possa ruotare. Se non ruota, contattare il Centro Assistenza Autorizzato.

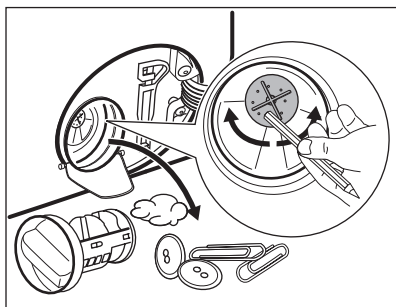

10. Pulire il filtro sotto al rubinetto dell'acqua.

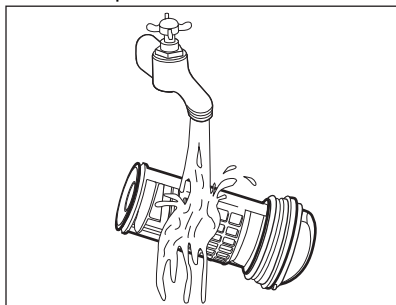

11. Ricollocare il filtro nelle guide speciali ruotandolo in senso orario. Accertarsi di chiudere correttamente il filtro per evitare perdite.

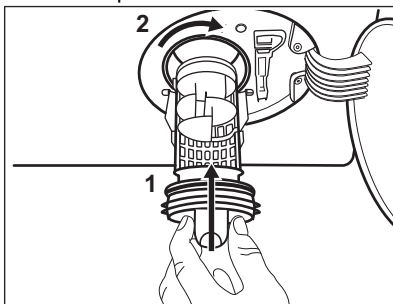

12. Chiudere il coperchio della pompa.

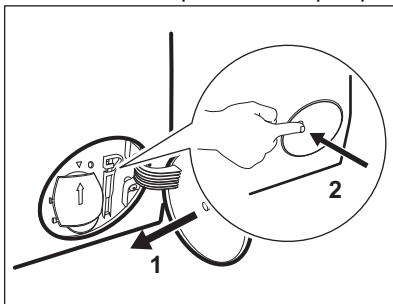

Quando si scarica l'acqua utilizzando la procedura di scarico di emergenza, è necessario attivare di nuovo il sistema di scarico:

- a. Versare 2 litri di acqua nella vaschetta del lavaggio principale del contenitore del detersivo.
- b. Avviare il programma per scaricare l'acqua.

17.11 Pulizia del filtro del tubo di carico e del filtro della valvola di ingresso

Potrebbe essere necessario pulire i filtri quando:

- L'apparecchiatura non carica acqua.
- L'apparecchiatura richiede diverso tempo per riempirsi di acqua.
- La spia del tasto Avvio/Pausa lampeggia e il display mostra l'allarme corrispondente. Fare riferimento al capitolo "Risoluzione dei problemi".

Per pulire i filtri d'ingresso dell'acqua:

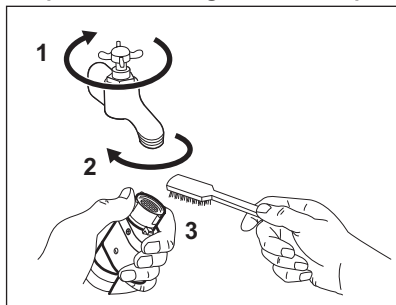

- Chiudere il rubinetto dell'acqua.
- Rimuovere il tubo di carico dell'acqua dal rubinetto.
- Pulire il filtro nel tubo di carico dell'acqua con uno spazzolino duro.

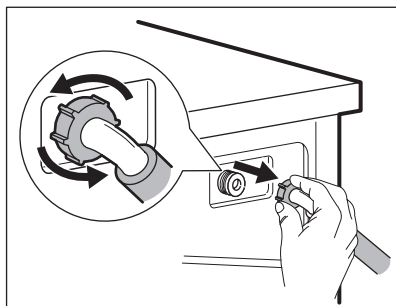

- Togliere il tubo di carico dell'acqua situato dietro l'apparecchiatura.

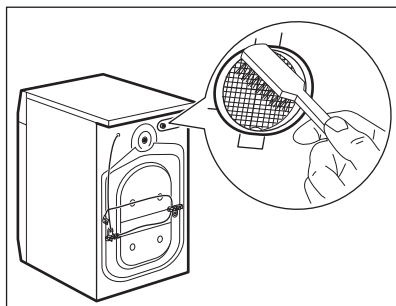

- Pulire il filtro nella valvola con uno spazzolino duro o un asciugamano.

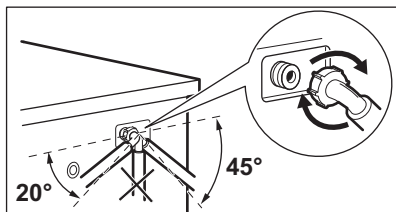

- Rimontare il tubo di carico dell'acqua. Assicurarsi che gli attacchi siano ben chiusi per impedire perdite.
- Aprire il rubinetto dell'acqua.

17.12 Scarico di emergenza

Qualora il dispositivo non scarichi acqua, eseguire la stessa procedura descritta nel paragrafo "Pulizia della pompa di scarico". Se necessario, pulire la pompa.

Quando si scarica l'acqua utilizzando la procedura di scarico di emergenza, è necessario attivare di nuovo il sistema di scarico:

1. Versare 2 litri d'acqua nello scomparto del lavaggio principale del contenitore del detersivo.
2. Avviare il programma per scaricare l'acqua.

17.13 Precauzioni antigelo

Se si installa l'apparecchiatura in un luogo in cui la temperatura può raggiungere valori intorno agli 0°C oppure scendere al di sotto di 0°C, togliere l'acqua residua dal tubo di carico dell'acqua e dalla pompa di scarico.

1. Scollegare la spina dalla presa di corrente.
2. Chiudere il rubinetto dell'acqua.
3. Sistemare le due estremità del tubo di carico in un contenitore e lasciare che l'acqua fluisca fuori dal tubo.
4. Svuotare la pompa di scarico. Fare riferimento alla procedura per lo scarico di emergenza.
5. Quando la pompa di scarico è vuota, rimontare il tubo di carico.



AVVERTENZA!

Assicurarsi che la temperatura sia superiore ai 5°C e che l'acqua scorra dal rubinetto prima di utilizzare nuovamente l'apparecchiatura. Il produttore declina ogni responsabilità per danni causati da basse temperature.

18. RISOLUZIONE DEI PROBLEMI



AVVERTENZA!

Fare riferimento ai capitoli sulla sicurezza.

18.1 Codici di allarme e possibili guasti

L'apparecchiatura non si avvia o si blocca durante il funzionamento. Cercare dapprima di risolvere il problema (fare riferimento alla tabella).



AVVERTENZA!

Scollegare la spina dalla presa di corrente prima di eseguire qualsiasi controllo.

In alcuni casi il display visualizza un codice allarme e il pulsante Avvio/Pausa può lampeggiare continuamente:

- i** Se l'apparecchiatura è stata caricata eccessivamente, estrarre alcuni capi dal cesto e/o tenere premuto l'oblò e toccando il tasto Avvio/Pausa finché la spia  non smette di lampeggiare (vedi figura sottostante).

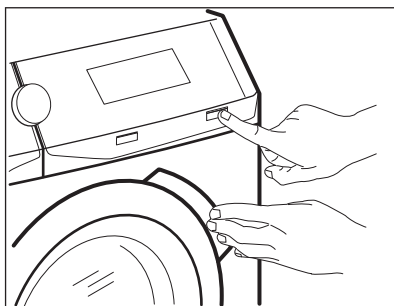

| Problema | Possibile soluzione |
|--|--|
| <p>E 10 L'apparecchiatura non carica l'acqua in modo appropriato.</p> | <ul style="list-style-type: none"> • Controllare che il rubinetto dell'acqua sia aperto. • Controllare che la pressione dell'acqua di alimentazione non sia troppo bassa. Per ottenere informazioni a questo proposito, contattare l'ente erogatore locale. • Controllare che il rubinetto dell'acqua non sia ostruito. • Verificare che il tubo di carico non sia attorcigliato, danneggiato o piegato. • Controllare che il collegamento del tubo di carico dell'acqua sia corretto. • Assicurarsi che il filtro del tubo di carico e il filtro della valvola non siano ostruiti. Vedere il capitolo "Pulizia e cura". |
| <p>E20 L'apparecchiatura non scarica l'acqua.</p> | <ul style="list-style-type: none"> • Assicurarsi che lo scarico del lavello non sia ostruito. • Assicurarsi che il tubo di scarico non sia attorcigliato o piegato. • Assicurarsi che il filtro di scarico non sia ostruito. Se necessario, pulire il filtro. Vedere il capitolo "Pulizia e cura". • Controllare che il raccordo del tubo di scarico sia corretto. • Se si imposta un programma senza fase di scarico, impostare anche il programma di scarico. Se il programma di scarico non è disponibile nel quadrante del programma, può essere impostato tramite app. • Se si imposta un'opzione che termina con acqua nella vasca, impostare anche il programma di scarico. |

| | |
|---|--|
| E40 L'oblò dell'apparecchiatura è aperto o non è chiuso correttamente. | <ul style="list-style-type: none"> Assicurarsi che l'oblò sia chiuso correttamente. |
| E91 Guasto interno. Assenza di comunicazione tra gli elementi elettronici dell'apparecchiatura. | <ul style="list-style-type: none"> Il programma non si è concluso correttamente o l'apparecchiatura si è fermata troppo presto. Spegnere e riaccendere l'apparecchiatura. In caso di ricomparsa del codice allarme, contattare il Centro Assistenza Autorizzato. |
| E90 L'alimentazione di rete è instabile. | <ul style="list-style-type: none"> Attendere che si stabilizzi. |
| EFO Il dispositivo antiallagamento è attivo. | <ul style="list-style-type: none"> Scollegare l'apparecchiatura e chiudere il rubinetto dell'acqua. Contattare il Centro Assistenza Autorizzato. |
|  : controllare il filtro dell'aria. | <ul style="list-style-type: none"> Assicurarsi che il filtro dell'aria sia stato pulito. Assicurarsi che il filtro dell'aria sia inserito correttamente. |

Se il display mostra altri codici di allarme, disattivarli e attivare l'apparecchiatura. Se il problema persiste, contattare il Centro Assistenza Autorizzato.

In caso di problema diverso con la lavatrice, vedere la tabella di seguito per le possibili soluzioni.

| Problema | Possibile soluzione |
|--|---|
| Il programma non si avvia. | <ul style="list-style-type: none"> Assicurarsi che la spina sia collegata alla presa elettrica. Controllare che l'oblò dell'apparecchiatura sia chiuso. Assicurarsi che il fusibile non sia danneggiato nella scatola fusibili. Assicurarsi di aver premuto il tasto Avvio/Pausa . Se è stata impostata la partenza ritardata, annullare l'impostazione o attendere il termine del conto alla rovescia. Disattivare la funzione Sicurezza bambini, se attiva. Controllare la posizione della manopola sul programma selezionato. |
| L'apparecchiatura carica e scarica l'acqua immediatamente. | <ul style="list-style-type: none"> Assicurarsi che il tubo di scarico sia nella posizione corretta. Il tubo flessibile potrebbe essere posizionato troppo basso. Vedere il capitolo "Istruzioni di installazione". |

| Problema | Possibile soluzione |
|--|--|
| <p>La fase di centrifuga non si avvia o il ciclo di lavaggio dura più a lungo del normale.</p> | <ul style="list-style-type: none"> • Impostare il programma di centrifuga. Se il programma di scarico non è disponibile nel quadrante del programma, può essere impostato tramite app. • Assicurarsi che il filtro di scarico non sia ostruito. Se necessario, pulire il filtro. Vedere il capitolo “Pulizia e cura”. • Sistemare i capi nella vasca manualmente e riavviare la fase di centrifuga. Questo problema può essere causato da problemi di bilanciamento. |
| <p>Presenza di acqua sul pavimento.</p> | <ul style="list-style-type: none"> • Assicurarsi che i giunti dei tubi dell’acqua siano serrati e che non vi siano perdite d’acqua. • Verificare che i tubi di carico e/o scarico dell’acqua non siano danneggiati. • Assicurarsi di utilizzare il detersivo corretto, nella quantità corretta. |
| <p>Non è possibile aprire l’oblò dell’apparecchiatura.</p> | <ul style="list-style-type: none"> • Verificare che non sia stato selezionato un programma di lavaggio che si conclude con l’acqua nella vasca. • Assicurarsi che il programma di lavaggio sia terminato. • Impostare il programma di scarico o di centrifuga se è presente dell’acqua nel cesto. Se il programma di centrifuga e scarico non è disponibile nel quadrante del programma, può essere impostato tramite app. • Assicurarsi che l’apparecchiatura sia alimentata dalla corrente elettrica. • Questo problema potrebbe essere causato da un guasto dell’apparecchiatura. Contattare il Centro Assistenza Autorizzato. Se è necessario aprire l’oblò, leggere attentamente la sezione “Apertura d’emergenza dell’oblò”. • Controllare che Partenza remota non sia attivata. Disattivarlo. |
| <p>Sul display non viene mostrato l’indicatore wireless .</p> | <ul style="list-style-type: none"> • Controllare il segnale wireless. • Controllare che la connessione wireless sia attiva. Consultare il paragrafo “Configurazione della connessione wireless della lavatrice” nel capitolo “Wi-Fi - impostazione connettività”. • Controllare la rete e il router domestici. • Riavviare il router. • Contattare il fornitore del servizio wireless qualora dovessero esserci ulteriori problemi con la rete wireless. |
| <p>L’App non si collega all’apparecchiatura.</p> | <ul style="list-style-type: none"> • Controllare il segnale wireless. • Controllare se il dispositivo smart è collegato alla rete wireless. • Controllare la rete e il router domestici. • Riavviare il router. • Contattare l’assistenza tecnica del fornitore wireless qualora dovessero esserci problemi con la rete wireless. • L’apparecchiatura, il dispositivo smart o entrambi devono essere nuovamente configurati dato che è stato installato un router oppure è stata modificata la configurazione del router. |

| Problema | Possibile soluzione |
|--|---|
| Spesso non è possibile collegare l'App all'apparecchiatura. | <ul style="list-style-type: none"> • Verificare che il segnale wireless raggiunga l'apparecchiatura. Provare a spostare il router domestico il più vicino possibile all'apparecchiatura; in alternativa, considerare l'eventualità di acquistare una prolunga per la copertura wireless. • Verificare che il segnale wireless non sia disturbato dal microonde. Spegnerlo. Evitare di usare il microonde e il telecomando contemporaneamente. |
| Il display visualizza  . Tutti i pulsanti sono inattivi, eccetto il simbolo On/Off. | <ul style="list-style-type: none"> • L'apparecchiatura sta scaricando gli aggiornamenti disponibili. Attendere il completamento del processo di aggiornamento. Se si disattiva l'apparecchiatura durante un aggiornamento, questo si riavvierà quando l'apparecchiatura tornerà in funzione. |
| L'apparecchiatura emette un rumore anormale e vibra. | <ul style="list-style-type: none"> • Verificare che l'apparecchiatura sia livellata correttamente. Vedere il capitolo "Istruzioni di installazione". • Assicurarsi che la confezione e/o i bulloni per il trasporto siano stati rimossi. Vedere il capitolo "Istruzioni di installazione". • Aggiungere altro bucato nel cesto. Il carico potrebbe essere insufficiente. |
| La durata del programma aumenta o diminuisce durante l'esecuzione del programma. | <ul style="list-style-type: none"> • ProSense System consente di regolare la durata del programma a seconda del tipo e delle dimensioni del carico di bucato. Consultare la "Funzione di rilevamento del carico ProSense System" nel capitolo "Utilizzo quotidiano". |
| I risultati del lavaggio non sono soddisfacenti. | <ul style="list-style-type: none"> • Aumentare la quantità di detersivo o utilizzare un detersivo diverso. • Utilizzare prodotti speciali per rimuovere le macchie più ostinate prima di lavare il bucato. • Accertarsi di impostare la temperatura corretta. • Ridurre il carico di bucato. |
| Troppa schiuma nel cesto durante il ciclo di lavaggio. | <ul style="list-style-type: none"> • Ridurre la quantità di detersivo o il numero di pastiglie o di detersivi monodose. |
| Dopo il ciclo di lavaggio ci sono alcuni residui di detersivo nel cassetto del detersivo. | <ul style="list-style-type: none"> • Verificare che l'aletta si trovi nella posizione corretta (SU per detersivo in polvere - GIÙ per detersivo liquido). • Verificare di aver utilizzato il cassetto del detersivo in linea con le indicazioni fornite nel presente manuale dell'utente. |
| Il cesto è vuoto e il display mostra la presenza di peso. | <ul style="list-style-type: none"> • Premere il tasto On/Off per disattivare l'apparecchiatura e riattivarla nuovamente per impostare una tara. |
| Il cesto è pieno ma il display mostra 0,0 kg. | <ul style="list-style-type: none"> • Il bucato è stato caricato prima di attivare l'apparecchiatura. Premere il tasto On/Off per spegnere l'apparecchio. • Svuotare il cesto e seguire i passaggi necessari. (Vedere la sezione "Caricare il bucato") |

| Problema | Possibile soluzione |
|---|--|
| Dopo un programma vapore, gli indumenti sono parzialmente bagnati. | Verificare che l'apparecchiatura sia perfettamente in piano. Regolare l'apparecchiatura alzando o abbassando i piedini regolabili. |
| L'apparecchiatura non asciuga o non asciuga correttamente. | <ul style="list-style-type: none"> • Aprire il rubinetto dell'acqua. • Assicurarsi che i filtri dell'aria non siano ostruiti. Controllare il filtro principale e secondario. • Assicurarsi che il filtro di scarico non sia ostruito. • Ridurre il carico di bucato. • Assicurarsi di aver impostato il ciclo corretto. Se necessario, impostare nuovamente un tempo di asciugatura breve. |
| Il ciclo di asciugatura è troppo lungo. | <ul style="list-style-type: none"> • Assicurarsi che i filtri dell'aria siano puliti correttamente. • Assicurarsi che il carico di biancheria non superi il carico dichiarato per il programma impostato. • Accertarsi che la temperatura ambiente sia compresa nella gamma ammissibile. |
| Il bucato è pieno di lanugine di diversi colori. | <p>I tessuti lavati nel precedente ciclo hanno rilasciato lanugine di colore diverso:</p> <ul style="list-style-type: none"> • la fase di asciugatura aiuta a eliminare parte della lanugine. • Pulire gli indumenti con un prodotto per rimuovere la lanugine. <p>In caso di quantità eccessiva di lanugine nel cestello, fare riferimento al paragrafo "Lanugine nei tessuti" per maggiori dettagli.</p> |

Dopo il controllo, attivare l'apparecchiatura. Il programma riprende dal punto in cui era stato interrotto.

Se il problema dovesse ripresentarsi, contattare il Centro Assistenza Autorizzato.

Le informazioni necessarie per il Centro di Assistenza si trovano sulla targhetta dei dati.

18.2 Apertura d'emergenza della porta

In caso di un'interruzione di corrente o di un guasto all'apparecchiatura la porta rimane bloccato. Il programma di lavaggio prosegue una volta ripristinata la corrente. Se la porta resta bloccato in caso di guasto, è possibile aprirlo mediante la funzione di sblocco di emergenza.

Prima di aprire lo sportello:



ATTENZIONE!
Pericolo di scottature!
Assicurarsi che la temperatura dell'acqua non sia troppo alta e la biancheria non sia calda.
Se necessario, attendere l'abbassamento della temperatura.



ATTENZIONE!
Rischio di lesioni!
Assicurarsi che il cesto non stia ruotando. Se necessario, attendere che il cesto smetta di girare.



Assicurarsi che il livello dell'acqua all'interno del cesto non sia elevato. Se necessario, eseguire uno scarico di emergenza, (fare riferimento alla sezione "Scarico di emergenza" nel capitolo "Pulizia e cura").

Per aprire lo sportello, procedere come segue:

1. Premere il tasto On/Off per spegnere l'apparecchiatura.
2. Scollegare la spina di alimentazione dalla presa di corrente.
3. Aprire lo sportellino del filtro.
4. Tirare l'interruttore di sblocco di emergenza verso il basso una volta.

Tirarlo ancora verso il basso, tenerlo tirato e aprire l'oblò dell'apparecchiatura.

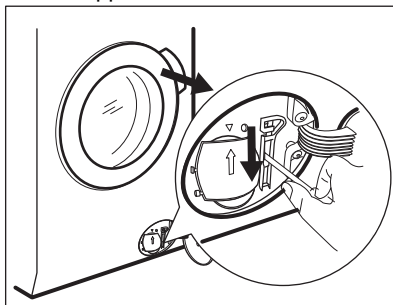

5. Estrarre la biancheria e poi chiudere lo sportello dell'apparecchiatura.
6. Chiudere lo sportellino del filtro.

19. VALORI DI CONSUMO

19.1 Introduzione



Per informazioni dettagliate sull'etichetta energetica, vedere il sito www.theenergylabel.eu.



Il codice QR sull'etichetta energetica fornita con l'apparecchiatura riporta un link web alle informazioni correlate al funzionamento di questa apparecchiatura nella banca dati EPREL dell'UE. Conservare l'etichetta energetica come riferimento insieme al manuale d'uso e a tutti gli altri documenti forniti con questa apparecchiatura. È possibile trovare le stesse informazioni anche in EPREL utilizzando il link <https://eprel.ec.europa.eu> e il nome del modello e il numero di prodotto che si trovano sulla targhetta dell'apparecchiatura. Fare riferimento al capitolo "Descrizione del prodotto" per la posizione della targhetta di identificazione.

19.2 Legenda

| | | | |
|--------------|-----------------------|----------------------|---------------------------|
| kg | Carico di biancheria. | hh:mm | Durata del programma: |
| kWh | Consumo di energia. | °C | Temperatura nella stanza. |
| Litri | Consumo d'acqua. | giri/mi n | Velocità di centrifuga. |

| | |
|---|---|
| % | Umidità residua alla fine del ciclo. Maggiore è la velocità di centrifuga, maggiore è il rumore e minore è l'umidità residua alla fine del ciclo di lavaggio. |
|---|---|



I valori e la durata del programma possono variare a seconda delle diverse condizioni (ad es. temperatura ambiente, temperatura e pressione dell'acqua, dimensione del carico e tipo di biancheria, tensione di alimentazione) e anche se si modifica l'impostazione predefinita di un programma.

19.3 Conforme al regolamento UE 2019/2023 della Commissione

Solo lavaggio

| Eco 40-60 programma | kg | kWh | Litri | hh:mm | % | °C | giri/min ¹⁾ |
|---------------------|-----|-------|-------|-------|-------|------|------------------------|
| Pieno carico | 10 | 0.900 | 61.0 | 03:55 | 52.00 | 37.0 | 1551 |
| Mezzo carico | 5 | 0.605 | 47.0 | 02:50 | 52.00 | 33.0 | 1551 |
| 1/4 di carico | 2.5 | 0.200 | 38.0 | 02:30 | 54.00 | 23.0 | 1551 |

¹⁾ Velocità massima di centrifuga.

Ciclo di lavaggio e asciugatura

| Eco 40-60 programma e Livello Asciutto armadio | kg | kWh | Litri | hh:mm | % | °C | giri/min ¹⁾ |
|--|----|-------|-------|-------|------|------|------------------------|
| Pieno carico | 6 | 3.000 | 55.0 | 09:40 | 0.00 | 39.0 | 1551 |
| Mezzo carico | 3 | 1.795 | 43.0 | 05:35 | 0.00 | 35.0 | 1551 |

¹⁾ Velocità massima di centrifuga.

Consumo di potenza in diverse modalità

| Spento (W) | Stand-by (W) | Partenza ritardata (W) | Standby in rete (W) |
|------------|--------------|------------------------|---------------------|
| 0.50 | 0.50 | 4.00 | 2.00 ¹⁾ |

La modalità Spento/Standby dura al massimo 15 minuti.

¹⁾ Il consumo energetico della funzione collegata è di circa 17,5 kWh all'anno. Per scollegare questa funzione, consultare il capitolo "Wi-fi - Impostazione della connettività".

19.4 Programmi comuni - Solo lavaggio



Questi valori sono solo indicativi.

| Programma | kg | kWh | Litri | hh:mm | % | °C | giri/ min ¹⁾ |
|---------------------------------|-----|-------|-------|-------|-------|------|----------------------------|
| Cotoni ²⁾ 95 °C | 10 | 2.900 | 90.0 | 04:05 | 44.00 | 85.0 | 1600 |
| Cotoni 60 °C | 10 | 1.700 | 85.0 | 03:50 | 44.00 | 55.0 | 1600 |
| Cotoni ³⁾ 20 °C | 10 | 0.350 | 85.0 | 03:00 | 44.00 | 20.0 | 1600 |
| Sintetici 40 °C | 4 | 0.800 | 55.0 | 02:15 | 35.00 | 40.0 | 1200 |
| Delicati ⁴⁾ 30 °C | 2 | 0.400 | 60.0 | 01:05 | 35.00 | 30.0 | 1200 |
| Lana 30 °C | 1.5 | 0.300 | 65.0 | 01:05 | 30.00 | 30.0 | 1200 |

1) Indicatore di riferimento della velocità di centrifuga.

2) Adatto per il lavaggio di tessuti molto sporchi.

3) Adatta per lavare cotone, tessuti sintetici e misti poco sporchi.

4) Svolge anche un ciclo di lavaggio rapido per il bucato leggermente sporco.

19.5 Programmi comuni - Lavaggio e asciugatura





Questi valori sono solo indicativi.

| Programma | kg | kWh | Litri | hh:mm | % | °C | giri/ min ¹⁾ |
|--------------------|----|-------|-------|-------|------|------|----------------------------|
| Sintetici 40 °C | 4 | 2.050 | 55.0 | 05:50 | 1.00 | 40.0 | 1200 |

1) Indicatore di riferimento della velocità di centrifuga.

20. CONSIDERAZIONI SULL'AMBIENTE

Riciclare i materiali con il simbolo .
Buttare l'imballaggio negli appositi contenitori per il riciclaggio. Aiutare a proteggere l'ambiente e la salute umana e a riciclare rifiuti derivanti da apparecchiature elettriche ed elettroniche. Non smaltire le

apparecchiature che riportano il simbolo  insieme ai normali rifiuti domestici. Portare il prodotto al punto di riciclaggio più vicino o contattare il comune di residenza.

www.aeg.com/shop



157061430-B-352022

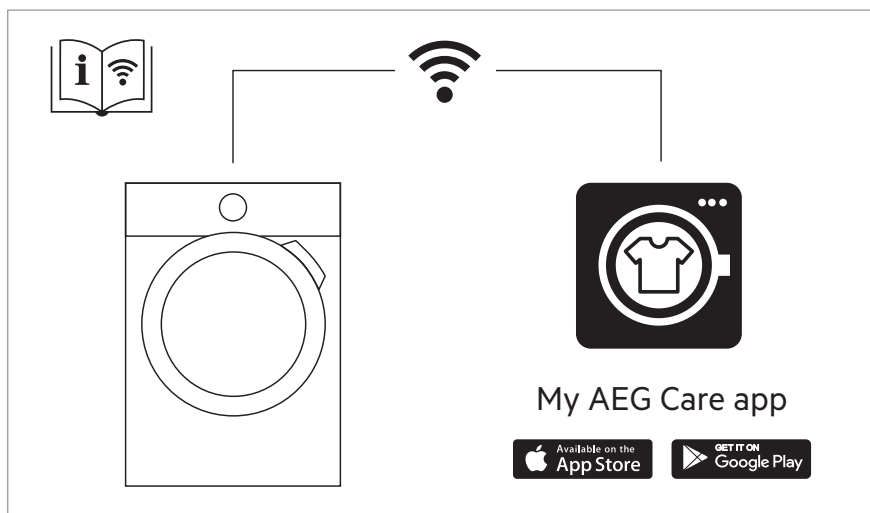

The software in this product contains components that are based on free and open source software. AEG gratefully acknowledges the contributions of the open software and robotics communities to the development project.

To access the source code of these free and open source software components whose license conditions require publishing, and to see their full copyright information and applicable license terms, please visit:
<http://aeg.opensourcerepository.com> (folder NIUX)

AEG