



---

**TELEVISORE A COLORI CON TELECOMANDO**  
COLOUR TELEVISION WITH REMOTE CONTROL

---



# LED TV

## MANUALE D'ISTRUZIONI

### **IMPORTANTE:**

Si prega di leggere attentamente questo manuale prima di installare e utilizzare il televisore.

Tenere questo manuale a portata di mano per ulteriore riferimento.

<b>SICUREZZA E PRECAUZIONI</b>	<b>4</b>
<b>MONTAGGIO E COLLEGAMENTI</b>	<b>6</b>
<b>TASTI E CONNESSIONI SULLA TV</b>	<b>7</b>
<b>COLLEGAMENTI DISPOSITIVI ESTERNI</b>	<b>8</b>
<b>TELECOMANDO</b>	<b>9</b>
<b>MENU</b>	
INSTALLAZIONE PER LA PRIMA VOLTA	<b>10</b>
MENU CANALI	<b>12</b>
MENU IMMAGINE	<b>17</b>
MENU AUDIO	<b>19</b>
MENU TEMPO	<b>20</b>
MENU BLOCCO	<b>22</b>
MENU ALBERGO	<b>24</b>
MENU IMPOSTAZIONI	<b>25</b>
MENU SCHERMO	<b>28</b>
<b>MULTIMEDIA</b>	
LAVORO CON MULTIMEDIA	<b>29</b>
MENU FOTO	<b>30</b>
MENU MUSIC	<b>31</b>
MENU FILM	<b>32</b>
MENU TESTO	<b>33</b>
<b>GUIDA ALLA RISOLUZIONE DEI PROBLEMI</b>	<b>34</b>
<b>SPECIFICHE TECNICHE</b>	<b>36</b>

# SICUREZZA E PRECAUZIONI



**ATTENZIONE: PER RIDURRE IL RISCHIO DI SCOSSE ELETTRICHE NON RIMUOVERE IL COPERCHIO (O LA PARTE POSTERIORE). ALL'INTERNO NON VI SONO COMPONENTI RIUTILIZZABILI DALL'UTENTE.**

**RIVOLGERSI A PERSONALE DI ASSISTENZA QUALIFICATO PER GLI INTERVENTI DI MANUTENZIONE.**



Questo simbolo indica voltaggio pericoloso all'interno del prodotto, con rischio di scossa elettrica e danni alle persone.



Questo simbolo indica che ci sono importanti istruzioni che accompagnano l'apparecchio.

## PRECAUZIONI

**Non apportare modifiche hardware all'apparecchio, potrebbero generarsi scosse elettriche pericolose. PERICOLO! NON APRIRE L'APPARECCHIO, NON RIPARARE O MODIFICARE IL CAVO DI ALIMENTAZIONE: L'APERTURA COMPORTA LA DECADENZA AUTOMATICA DELLA GARANZIA.**

**IMPORTANTE - Leggere interamente queste istruzioni prima di installare o mettere in funzione la TV. Conservarle con cura e a portata di mano per ulteriore riferimento.**



Durante un temporale, in presenza di tuoni e fulmini, non toccare il cavo di segnale e di alimentazione, potrebbe essere molto pericoloso e causare scosse elettriche. È invece consigliato scollegare la TV dalla presa di corrente in previsione di condizioni climatiche estreme (temporali, fulmini) e lunghi periodi di inattività (vacanze).



La spina di corrente serve a scollegare la TV dalla rete elettrica e deve quindi rimanere facilmente accessibile e vicina. Se la TV non viene scollegata dalla presa di corrente, il dispositivo assorbirà ancora corrente, anche se si trova in modalità standby.



**AVVERTENZA:** Non consentire mai a persone (bambini compresi) con problemi fisici, sensoriali o mentali o sprovvisti della dovuta esperienza e/o conoscenza di usare il dispositivo elettrico senza essere sorvegliati. Per evitare il pericolo di soffocamento, tenere il sacchetto degli accessori e di protezione del TV fuori dalla portata di neonati, bambini e animali domestici. Il materiale anti-umidità dell'imballaggio è nocivo se ingerito: nel caso ciò avvenga farlo vomitare e recarsi immediatamente all'ospedale più vicino.

**RETE DI ALIMENTAZIONE.** Collegare ad alimentazione di rete AC 220V, 50/60 Hz. Consultare il gestore di energia se non si è sicuri delle caratteristiche della propria rete elettrica. Prima di collegare la spina verificare che sia asciutta e pulita. Accertarsi che la spina sia ben inserita nella presa di alimentazione per evitare incendi.

**L'utilizzo del proprio dispositivo TV in condizioni climatiche estreme potrebbe danneggiarlo.** Usare la TV ad altitudini inferiori a 2000 metri, temperatura ambientale massima di 45°C. In caso di installazione in ambienti particolari (grandi quantità di polveri sottili, paraffina, sostanze chimiche, temperature estreme o umidità elevata) o accensione per lunghi periodi di tempo, rivolgersi ad un tecnico specializzato. La mancanza di tali accortezze potrebbe far decadere la garanzia.

- In caso di **odore di bruciato o altri odori o strani rumori**, scollegare il cavo dell'alimentazione e rivolgersi al servizio assistenza. L'utilizzo del prodotto senza adottare misure adeguate, potrebbe comportare scosse elettriche o incendi.

- La TV è stata progettata per un uso domestico o simile, ma può essere usata anche in locali pubblici.

- Installare il prodotto in una posizione asciutta e pulita. Polvere e umidità possono provocare scosse elettriche, incendi o danni al prodotto.

- Non disporre oggetti pesanti sul prodotto e non sedersi sopra. Prestare particolare attenzione ai bambini. La caduta del prodotto potrebbe provocare lesioni.

- In caso di cadute e rotture del telaio, spegnere immediatamente e scollegare il cavo dell'alimentazione e rivolgersi subito al centro assistenza. Non gettare oggetti sul prodotto e in particolare sullo schermo. Non urtare.

- La ventilazione non deve essere impedita dalla copertura o dal blocco delle aperture di ventilazione



# SICUREZZA E PRECAUZIONI

con giornali, tovaglie, tappeti, coperte, ecc. Questo prodotto non deve mai essere collocato dentro un armadio o in mobili come librerie o scaffali a meno che non vi sia un'adeguata ventilazione. Si consiglia di lasciare sempre spazio libero intorno alla TV (minimo 10 cm).

- Evitare che il cavo di alimentazione venga calpestato o tirato, in particolare vicino la spina (non scollegare la TV tirando il cavo ma estraendo la spina), le prese e al punto di uscita dall'apparecchio. Il cavo di alimentazione dovrebbe essere facilmente accessibile. Un cavo di alimentazione danneggiato può causare incendi o provocare scosse elettriche. Non toccare mai il cavo/la spina con le mani bagnate: ciò potrebbe provocare un corto circuito o una scossa elettrica. Non fare mai un nodo nel cavo né legarlo con altri cavi. Se danneggiato, deve essere sostituito, ma unicamente da personale qualificato. Non collegare diverse prolunghe, apparecchi elettrici o termoconvettori elettrici ad un'unica presa di corrente. Non scollegare il cavo dell'alimentazione mentre il prodotto è in uso.

- Per ridurre il rischio di incendi o scosse elettriche, non esporre la TV alla pioggia o umidità, a gocce o schizzi di liquidi e non mettere oggetti pieni di liquidi, ad esempio vasi, tazze, ecc. sopra (ad esempio su ripiani sopra l'apparecchio). Non utilizzare questo apparecchio vicino all'acqua. Nel caso in cui acqua o qualsiasi altra sostanza estranea penetri nel prodotto (TV, monitor o cavo di alimentazione), scollegare immediatamente il cavo di alimentazione e contattare l'Assistenza.

- Non installare o esporre la TV, il telecomando e le batterie alla luce solare diretta; vicino a fiamme libere, (come ad esempio candele accese) o vicino fonti di calore (come ad esempio stufe elettriche, radiatori, ecc.) o vicino ad altri apparecchi che producono calore (compresi amplificatori, apparecchiature per l'illuminazione). Possono verificarsi scosse elettriche, incendi, malfunzionamenti o deformazioni.

- Non mettere la TV su ripiani e superfici inclinate. Usare solo carrello, supporto, cavalletto, sostegno o piano specificati dal produttore o acquistati con l'apparecchio. Quando si usa un carrello fare attenzione a spostarlo insieme all'apparecchio per evitare cadute per ribaltamento.

- Fissare con attenzione i piedini di base alla TV. Il supporto è dotato di viti, avvitarle bene al fine di evitare che la TV cada. Non serrare eccessivamente le viti.

- Non utilizzare prodotti ad alto voltaggio vicino al monitor (es. scaccia insetti elettrico), possono creare interferenze con lo schermo.

- Montaggio a parete o sul soffitto: l'apparecchio deve essere montato come raccomandato dal produttore del supporto a parete e da un tecnico specializzato.

- Utilizzare le cuffie o auricolari per un periodo prolungato o con il volume alto può causare danni all'udito. Riposarsi dalla visione di tanto in tanto per proteggere la vista. Assumere una posizione comoda e naturale per non contrarre la muscolatura. Mantenersi ad una distanza adeguata dal prodotto e impostare una risoluzione adeguata. Guardando il prodotto ad una distanza ravvicinata si potrebbero riportare danni alla vista.

- Usare solo dispositivi opzionali / accessori specificati dal produttore.

- Collegare una periferica di gioco mantenendo una distanza dal dispositivo pari a quattro volte il valore della diagonale dello schermo. Un cavo troppo corto può provocare la caduta del prodotto e di conseguenza lesioni e danni.

- Prestare attenzione a non graffiare lo schermo con le unghie o con oggetti rigidi.

- Lasciare una immagine fissa sullo schermo per tempi troppo lunghi potrebbe danneggiare lo schermo. Danno non coperto da garanzia.

- Prima di pulire, staccare l'apparecchio dalla presa a parete. Pulire solo con un panno asciutto e morbido, strofinare delicatamente per evitare graffi. Non usare prodotti chimici.

In caso di spostamento del prodotto, per evitare scosse elettriche o danni all'apparecchio, prima di muoverlo accertarsi che sia spento, che siano stati rimossi tutti i cavi collegati, che il pannello sia rivolto in avanti e che non vengano fatte sollecitazioni su di esso. Attenzione a non urtare. Non smaltire la scatola di imballaggio, utilizzarla in caso di spostamento.



Strumentazione di classe II: Questo dispositivo è stato progettato in modo tale da non richiedere un collegamento di sicurezza con messa a terra.



Terminale sotto tensione pericoloso: I terminali contrassegnati sono pericolosi, in quanto sotto tensione, in condizioni di normale funzionamento.

# MONTAGGIO E COLLEGAMENTI

1. Aprire la scatola ed estrarre il televisore, gli accessori e la base.
2. Per evitare di danneggiare la televisione, mettere un panno morbido sul tavolo, adagiare lo schermo sul panno e fissare i supporti della TV con le viti.
3. Stringere con attenzione le viti.
4. L'installazione è completa

**NOTA:** l'immagine è esclusivamente a scopo di riferimento e varia a seconda del modello acquistato.

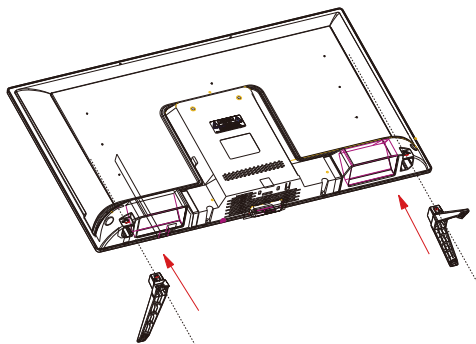

In caso di fissaggio della TV a parete seguire il manuale per l'uso della staffa. Attacco VESA M4 100\*100. Si raccomanda di lasciare spazio per l'aerazione dell'apparecchio.

## Posizionamento della TV

Posizionare il televisore in un posto stabile in grado di sopportarne il peso. Per evitare pericoli, leggere le **SICUREZZA** e **PRECAUZIONI** prestando particolare attenzione a non ostruire la ventilazione sul retro della TV, lasciando almeno 10 cm di aria intorno all'apparecchio.

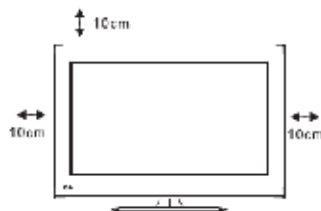

## Collegare antenne e cavo elettrico

Collegare l'antenna terrestre o via cavo all'ingresso dell'antenna **ANT 75 Ω**.

Collegare l'antenna satellitare (parabola) all'ingresso dell'antenna **ANT 75 Ω (S2)**. **ATTENZIONE:** questo connettore è a vite.



Solo dopo aver effettuato tutte le connessioni, collegare la spina della TV ad una presa di corrente (AC 100-240V~50/60Hz). Il led sotto il pannello frontale della TV sarà Rosso (standby).

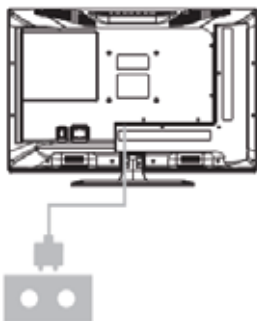
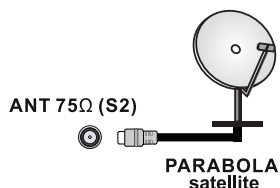

## Accendere la TV

Premere il tasto di accensione o sul pannello laterale della TV o sul telecomando. Il led sotto il pannello frontale della TV diventerà Verde.

# TASTI E CONNESSIONI SULLA TV



**Nota:** A seguire le istruzioni per l'utilizzo dei tasti.

**Visualizzare \ Nascondere l'icona del pulsante:** Quando l'icona del pulsante non è visualizzata, premere il pulsante; l'icona del pulsante comparirà come nell'immagine soprastante; l'icona del pulsante scomparirà automaticamente dopo 5 secondi di inutilizzo.

**Selezione dell'icona:** Premere brevemente il pulsante, spostarsi verso destra e selezionare l'icona.

**Selezione delle funzioni dell'icona:** Premere a lungo il pulsante, per raggiungere le funzioni dell'icona selezionata.

**Descrizione icone:**

: **Icona Spegni:** Corrisponde al "Pulsante di accensione" del telecomando

: **Icona Menu:** Corrisponde al tasto "Menu" del telecomando.

: **Icona Sorgente:** Corrisponde al tasto "Sorgente" del telecomando

: **Icona Volume+:** Corrisponde al tasto "VOL+" del telecomando.

: **Icon Volume-:** Corrisponde al tasto "VOL-" del telecomando.

: **Icona CH+:** Corrisponde al tasto "CH+" del telecomando.

: **Icona CH-:** Corrisponde al tasto "CH-" del telecomando.

## CONNESSIONI

Prima di collegare un dispositivo alla TV, verificare che la TV e il dispositivo siano spenti. Solo dopo aver realizzato il collegamento sarà possibile accendere le unità e usarle. I cavi non sono forniti in dotazione al TV.

**NOTE:** Collegando il cavo HDMI alla TV, sarà necessario servirsi di un cavo schermato HDMI per garantire un'immunità sufficiente dalle radiazioni di frequenze dannose. Per poter sfruttare la tecnologia ARC è necessario utilizzare un cavo compatibile o di ultima generazione. L'ingresso USB della TV supporta dispositivi fino a un massimo di 500mA. Il collegamento di dispositivi con valore superiore a 500mA potrebbe danneggiare la TV.

### - PANNELLO LATERALE

**Ingresso HDMI/ARC:** per collegare sorgenti (decoder, PC, console, DVD, ecc.) tramite cavo HDMI.



**USB:** per collegare dispositivi USB per la riproduzione di file multimediali.



**CI:** slot per inserimento moduli CAM CI e CI+.

### - PANNELLO POSTERIORE

**EARPHONE:** uscita cuffie, quando sono collegate le cuffie gli altoparlanti vengono disattivati. 

**VGA (in SOURCE corrisponde a PC):** ingresso segnale PC. 

**INPUT:** connessione RCA - audio/video: jack VIDEO, L (audio sinistro), R (audio destro). Per collegare sorgenti audio/video (decoder, console, DVD, ecc.). Utilizzare il cavo AV con terminale RCA o SCART a seconda del dispositivo da collegare.



**PC AUDIO INPUT:** ingresso audio per PC. 

**ANT 75 OHM Ω (S2):** per collegare l'antenna satellitare (parabola), connettore a vite. 

**ANT 75 OHM Ω:** per collegare l'antenna terrestre o via cavo. 

**COAXIAL:** uscita audio digitale coassiale. Per collegare impianti audio. 

# COLLEGAMENTI DISPOSITIVI ESTERNI

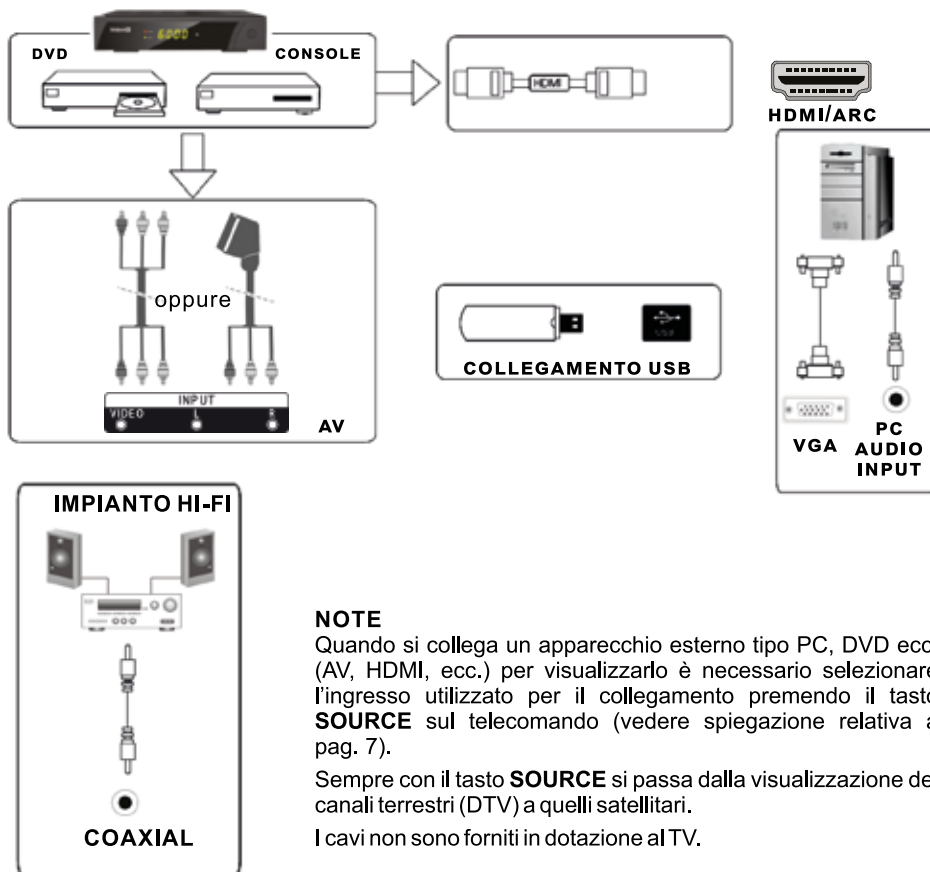

## NOTE

Quando si collega un apparecchio esterno tipo PC, DVD ecc. (AV, HDMI, ecc.) per visualizzarlo è necessario selezionare l'ingresso utilizzato per il collegamento premendo il tasto **SOURCE** sul telecomando (vedere spiegazione relativa a pag. 7).

Sempre con il tasto **SOURCE** si passa dalla visualizzazione dei canali terrestri (DTV) a quelli satellitari.

I cavi non sono forniti in dotazione al TV.



## INFORMAZIONI AGLI UTENTI

ai sensi dell'art. 26 del Decreto Legislativo 14 marzo 2014, n. 49 "Informazione agli utilizzatori"

Il simbolo del cassonetto barrato riportato sull'apparecchiatura indica che il prodotto alla fine della propria vita utile deve essere raccolto separatamente dagli altri rifiuti. L'utente dovrà, pertanto, conferire l'apparecchiatura integra dei componenti essenziali giunta a fine vita agli idonei centri di raccolta differenziata dei rifiuti elettronici ed elettrotecnici, oppure riconsegnarla al rivenditore al momento dell'acquisto di nuova apparecchiatura di tipo equivalente, in ragione di uno a uno. L'adeguata raccolta differenziata per l'avvio successivo dell'apparecchiatura dimessa al riciclaggio, al trattamento e allo smaltimento ambientale compatibile contribuisce ad evitare possibili effetti negativi sull'ambiente e sulla salute e favorisce il riciclo dei materiali di cui è composta l'apparecchiatura. Lo smaltimento abusivo del prodotto da parte dell'utente comporta l'applicazione delle sanzioni amministrative di cui al D.Lgs n.152/2006 nonché quelle previste dal D.Lgs 2014 n.49 art.38.

 : per accendere /spegnere (standby).

 : per eliminare l'audio. Per disattivare premere di nuovo lo stesso tasto.

**0-9 (tasti numerici)**: per inserire il numero di un canale. Per inserire numeri dove necessita.

**DTV/ATV**: tasto non attivo.

 : per tornare all'ultimo canale visualizzato.

**P.MODE**: impostazioni video predefinite. Ogni volta che si preme si cambia impostazione.

**S.MODE**: impostazioni audio predefinite. Ogni volta che si preme si cambia impostazione.

**SLEEP**: per impostare lo spegnimento automatico della TV dopo 15/30/45/60/90/120/240 minuti. Off è spento.

**+ VOL -**: per regolare il volume.

**MTS**: per impostare l'uscita audio (L/R) e scegliere le lingue disponibili.

**RECLIST**: tasto non attivo.

**+ CH -**: per scorrere da un canale ad un altro.

**FAV/LIST**: per aprire la lista Favoriti.

**REC**: tasto non attivo.

**FREEZE**: per fermare l'immagine.

**MENU**: per aprire il menu principale. Una volta dentro il menu per tornare indietro passo dopo passo fino ad uscirne.

**SOURCE**: permette di commutare dai canali terrestri (DTV) a quelli satellitari, oppure per selezionare la sorgente da visualizzare vedi pagina successiva descrizione tasto SOURCE.

**◀/▶**: per navigare dentro i menu.

**▲/▼**: per navigare dentro i menu.

**ENTER**: apre la lista canali. Nel menu per confermare le operazioni.

**EXIT**: per uscire dal menu o uscire da una funzione quando indicato.

**DISPLAY**: per visualizzare la barra informazioni relative al canale e programma in corso.

**TASTI COLORATI**: per attivare varie funzioni dentro il menu e il televideo.

**GUIDE**: per aprire l'EPG (guida elettronica ai programmi).

**◀◀**: per tornare indietro durante la riproduzione di file.

**TIMESHIFT**: attiva la funzione Pausa in diretta.

**▶▶**: per attivare la riproduzione (PLAY) dei file o metterli in pausa (da memoria USB).

**ASPECT**: per impostare il formato immagine Auto, 4:3 e 16:9 e per ingrandire l'immagine con Zoom 1 e 2.

**▶▶▶**: per andare avanti durante la riproduzione di file.

**CANCEL**: dentro al televideo premendo questo tasto la pagina visualizzata viene nascosta: verrà visualizzato il programma TV in corso e il numero della pagina del televideo in alto. Premendo di nuovo questo tasto si tornerà alla visualizzazione della pagina del televideo.

**I◀◀**: per passare alla riproduzione del file o capitolo precedente.

**SUB.PG**: attivo solo all'interno del televideo.

**▶▶I**: per passare alla riproduzione del file o capitolo successivo.

**INDEX**: quando si è dentro il televideo riporta alla pagina iniziale.

**■**: per fermare la riproduzione del file.

**TV/RADIO**: per passare dai canali TV a quelli radio e viceversa.

**SUBTITLE**: per aprire i sottotitoli (se disponibili) e scegliere la lingua disponibile.

**REVEAL**: attivo solo all'interno del televideo.

**SIZE**: in modalità televideo modifica la dimensione del display.

**HOLD**: in modalità televideo blocca lo scorrimento delle pagine.

**TEXT**: per aprire il televideo (se disponibile). Se si preme ancora il fondo diventerà trasparente, una volta ancora si uscirà.

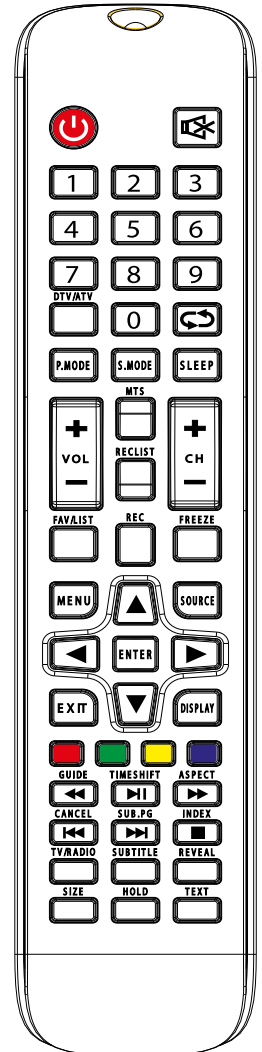

# Installazione per la prima volta

Collegare il RF cavo all'input della TV chiamato "RF-In" nell'antenna della vostra TV.

## Scegliere la lingua

Premere i pulsanti [ ◀ ] / [ ▶ ] per scegliere la lingua da utilizzare per i menu ed i messaggi

## Scegliere il paese

Premere i pulsanti ▼ / ▲ per sottolineare il del paese.

Premere i pulsanti [ ◀ ] / [ ▶ ] per scegliere il paese desiderato.

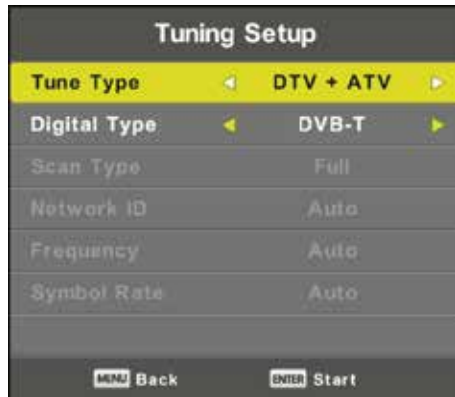

## Impostazione automatica

All'impostazione iniziale dell'ATV, premere Menu ed il tasto con freccia sinistra per saltare l'impostazione ATV. Per la prossima configurazione DTV, premere Menu ed il tasto con freccia sinistra per saltare l'impostazione DTV.

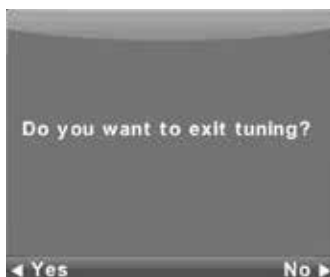

# Menu principale della TV

## Menu canali / Channel Menu

Premere il pulsante **MENU** per visualizzare il Menu principale.  
Premere il pulsante ◀/▶ per scegliere la lingua utilizzata per il menu ed i messaggi.



1. Premere il pulsante ▼ / ▲ per scegliere l'opzione da impostare nel menu CHANNEL / CANALE.
2. Premere Enter per impostare
3. Dopo aver finito l'impostazione, premere il pulsante Enter per salvare e tornare al menu precedente.

### Auto Tuning / Impostazione automatica

Premere il pulsante ▼ / ▲ per scegliere Impostazione automatica, dopo premere il pulsante **Enter**/▶ per ingresso.

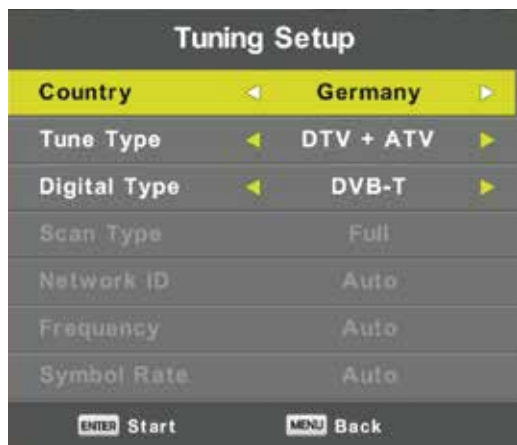





### ATV Manual Tuning / ATV impostazione manuale



CH corrente / Current CH  
 Impostare il numero del canale.

Color System Auto / Sistema a colori

Scegliere il sistema a colori

(Sistema disponibile: AUTO, PAL, SECAM)

Sound System DK / Sistema suono DK  
 Scegliere il sistema suono

Fine Tune / Impostazione fine

Regolare la frequenza del canale regolando l'impostazione fine.

Search  
 Start searching channel.

## DTV Manual Tuning / DTV Impostazione manuale

Premere il pulsante ▼ / ▲ per selezionare DTV Manual Tuning / DTV Impostazione manuale, dopo premere il pulsante **Enter** per accedere nel sottomenu.

Premere ◀ / ▶ per selezionare il canale, dopo premere il pulsante Enter per cercare il programma.



## Programme Edit / Modifica programma

Premere il pulsante ▼ / ▲ per selezionare Programme Edit / Modifica di programma, dopo premere il pulsante Enter per accedere nel sottomenu.



Il pulsante a tre colori è una via diretta di programmazione del canale

Prima premere ▼ / ▲ per segnare il canale desiderato e dopo:

Premere il pulsante **Rosso** per cancellare il programma dalla lista.

Premere il **Giallo** per spostare il canale nella lista.

Premere il **Blu** per saltare il canale scelto.

Premere il pulsante Fav per aggiungere o togliere il canale dalla vostra lista con i preferiti.

(La vostra TV automaticamente salterà il canale quando usate CH +/- per vedere i canali)

### Schedule List / Elenco con orario

Premere il pulsante ▼ / ▲ per selezionare Schedule List, dopo premere il pulsante Enter per accedere al sottomenu.

A disposizione in DTV e fonte satellitare.



Premere il pulsante **giallo** per accedere. Quando il tempo non è esatto apparirà un all'interfaccia seguente. messaggio di avvertimento.



### Signal Information

Premere il pulsante ▼ / ▲ per selezionare **Signal Information**, premere il pulsante Enter per vedere le informazioni dettagliate sul segnale. A disposizione quando il segnale è in DTV.



### CI Information / CI informazioni (se mantiene la funzione CI)

Premere il pulsante ▼ / ▲ per selezionare CI Information, dopo premere il pulsante Enter per mostrare i dettagli se avete installato la scheda CI.

**The CHANNEL List in Satellite Source / La lista canali da fonte satellitare  
(Se mantiene la funzione DVB-S2)**



**Auto Tuning / Impostazione automatica**

Premere il pulsante **▼ / ▲** per selezionare Auto Tuning, dopo premere **Enter / ►** per accedere.

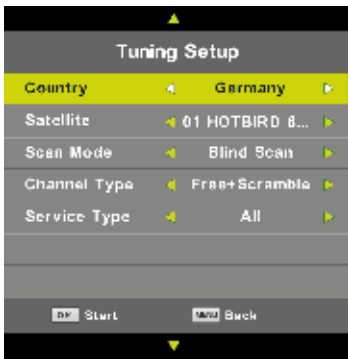

**Dish Setup / Impostazione della parabola**

Premere il pulsante **▼ / ▲** per selezionare Dish Setup., dopo premere **Enter/►**, per accedere.



# Picture Menu / Menu immagine

Premere il pulsante **MENU** per visualizzare il menu principale.  
Premere il pulsante ◀ / ▶ per selezionare **PICTURE** nel Menu principale.



Nota: la Funzione 120Hz MODE mantenuta solo da UHD TV

1. Premere il pulsante ▼ / ▲ per scegliere l'opzione da impostare nel menu PICTURE.
2. Premere Enter per impostare
3. Dopo aver finito l'impostazione, premere il pulsante Enter per salvare e tornare al menu precedente.

## Picture Mode / Regime immagine

Premere il pulsante ▼ / ▲ per selezionare Picture Mode, dopo premere il pulsante **OK**, per accedere al sottomenu.

È possibile modificare il contrasto, la luminosità, il colore, la nitidezza e la tinta quando l'immagine è in Personal mode / Regime personale.

CONSIGLI: Potete premere il pulsante PMODE per modificare direttamente il regime dell'immagine.



## Contrast/ Brightness/ Color/ Tint / Sharpness

Premere il pulsante ▼ / ▲ per selezionare l'opzione, dopo premere Enter/▶ per impostare

**Contrast** Contrasto: Regola la luminosità dell'immagine, ma l'ombra dell'immagine non cambia.

**Brightness** Luminosità: regolando la luminosità dell'immagine, ciò influenzerà l'area scura dell'immagine.

**Color** Colore: Regola la saturazione del colore secondo i tuoi desideri.

**Tint** Tinta: l'uso del colore di compensazione cambia con la trasmissione nel codice NTSC.

**Sharpness** Nitidezza: Regola la nitidezza dei dettagli dell'immagine.

## Color Temp / Temperatura colore



Cambia il colore generale dell'immagine.

Premere ▼ / ▲ per selezionare la temperatura del colore, dopo premere il pulsante OK, per accedere al sottomenu.

Premere ▼ / ▲ per selezionare. Presenti in regime immagine: Cold (Freddo), Medium (Medio), Warm (Caldo).

**Cold** Aumenta il tono blu del bianco.

**Normal** Aumenta i colori bianchi più moderati.

**Warm** Aumenta il colore rosso per il bianco.

## Noise Reduction



Per filtrare e ridurre il rumore dell'immagine e migliorare la qualità dell'immagine.

Premere ▼ / ▲ per selezionare Noise Reduction / Riduzione del rumore, dopo premere il pulsante **OK** per accedere al sottomenu.

**Off** Selezionare per disattivare il rilevamento del rumore video.

**Low** Riconoscere e ridurre il rumore basso del video.

**Middle** Riconoscere e ridurre il rumore di rete moderato.

**High** Riconoscere e ridurre il rumore video migliorato.

**Default** Imposta come predefinito.

## 120Hz MODE ( Only with UHD TV )



Regola la compensazione del movimento.

Un'impostazione più alta può migliorare il movimento delle prestazioni quando guardi lo sport o giochi.

Premere ▼ / ▲ per selezionare (Off (OFF) /Low (Basso)/Middle (Medio)/ High (alto)



Premere ▼ / ▲ per selezionare HDMI Mode / HDMI regime, dopo premere OK, per accedere al sottomenu.

Premere ▲ / ▼ per selezionare. (Regimi a disposizione / Picture mode: Auto (Automatico), Video (Video), PC).

## Sound Menu / Menu audio

Premere **MENU** per visualizzare il menu principale.  
Premere ◀/▶, per selezionare SOUND nel menu principale.



1. Premere ▼/▲, per selezionare l'opzione che desidera impostare nel menu SOUND.
2. Premere il pulsante Enter per impostare.
3. Dopo aver configurato premere il pulsante Enter per salvarlo e tornare al menu precedente.



### Sound Mode / Regime audio

Premere ▼ / ▲ per selezionare Sound Mode/  
Regime audio, dopo premere il pulsante **Enter**  
per accedere al sottomenu.

Premere ▼/▲, per selezionare.

È possibile modificare il valore Treble (alti) and Bass (bassi) quando l'audio è in Personale mode.

CONSIGLIO: Premere il pulsante **S.MODE** del telecomando per modificare direttamente il regime dell'audio.

Standard	Produce un suono bilanciato in tutti gli ambienti.
Music	Mantiene il suono originale. Ottimo per programmi musicali.
Movie	Aumenta l'altezza e il basso per un'esperienza sonora ricca.
Sports	Rafforza la voce in uno spettacolo sportivo.
Personal	Selezionare per personalizzare le impostazioni dell'immagine.

**Nota: Altezza e bassi sono disponibili solo in Personal Mode, puoi regolarli come desideri.**

### Balance / Bilancio

Premere ▼/▲ per selezionare l'opzione, premere il pulsante ◀/▶ per impostare.

### Auto Volume level / Livello automatico dell'audio

Premere ▼/▲ per selezionare Auto Volume Level, premere ◀/▶ per selezionare On / ON o Off / OFF.

### SPDIF Mode / SPDIF Режим

Premere il pulsante ▼/▲, per selezionare il regime SPDIF, dopo premere ◀/▶, per selezionare Off / PCM / Auto.

**AD Switch:** Premere il pulsante ▼ / ▲, per selezionare AD Switch, dopo premere ◀/▶, per selezionare On o Off.

Nella funzione di ampliopia per persone con disabilità visive, le canzoni verranno mixate, descrivendo la schermata corrente.

### Nota:

**Balance / Bilancio:** Questa voce può regolare l'uscita degli altoparlanti, consentendoti di ascoltare al meglio nella tua posizione.

**Auto Volume / Volume automatico:** Questa opzione viene utilizzata per ridurre automaticamente la differenza tra il canale e il programma.

## Time Menu / Menu tempo

Premere il pulsante **MENU** per visualizzare il Menu principale.  
Premere ◀ / ▶ per selezionare TIME nel Menu principale.



1. Premere ▼ / ▲ , per selezionare l'opzione che desidera impostare nel menu TIME.
2. Premere il pulsante **Enter** per impostare.
3. Una volta terminata l'impostazione, premere il pulsante Enter per salvarla e tornare al menu precedente.

### Time Zone / Zona orario

Premere ▼ / ▲ per selezionare Zona orario, dopo premere il pulsante Enter per accedere al sottomenu.

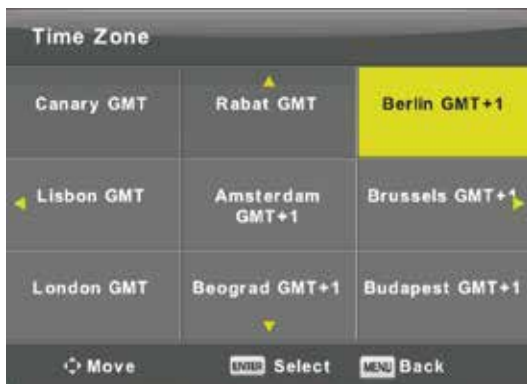

Premere i pulsanti ▼ / ▲ / ◀ / ▶ per selezionare la zona orario.

### Sleep Timer / Sleep timer



Premere ▼ / ▲ per selezionare Sleep Timer, dopo premere il pulsante **Enter** per accedere al sottomenu.

Premere il pulsante ▼ / ▲ per selezionare.  
(Le opzioni possibili sono: Off (OFF), 15min, 30min, 45min, 60min, 90min, 120min, 240min).



### Auto Standby / Standby automatico



Premere ▼/▲ per selezionare Auto Standby, dopo premere Enter, per accedere al sottomenu.

Premere ▼/▲ per selezionare.

Consigli: Il telecomando non esegue alcuna operazione al momento ipotetico, si chiuderà automaticamente. Se fai qualcosa, resetterà il tempo.

### OSD Timer / OSD Timer



Premere ▼/▲ per selezionare OSD Timer, dopo premere il pulsante Enter, per accedere al sottomenu.

Premere ▼/▲ per selezionare.

## Lock Menu / Menu di blocco

Premere il pulsante MENU per visualizzare il menu principale.  
Premere ◀/▶, per selezionare **Lock** nel Menu principale.



1. Premere ▼ / ▲ per selezionare l'opzione che desidera impostare nel menu SETUP.
2. Premere **Enter**/◀/▶, per impostare.
3. Una volta terminata l'impostazione, premere il pulsante Enter per salvarla e tornare al menu precedente.

## Lock System / Sistema di blocco



Premere ▼ / ▲ per selezionare Blocco del sistema, dopo premere il pulsante Enter, per rendere valide le prossime 3 opzioni.

La password predefinita è 0000/8888 se si dimentica ciò che è stato impostato, contattare un centro di assistenza autorizzato.

### Set Password / Задать пароля



Premere ▼ / ▲ per selezionare Set Password, dopo premere il pulsante Enter per accedere al sottomenu per impostare una nuova password.

## Channel Lock / Blocco del canale



Premere ▼ / ▲ , per selezionare Channel Lock, dopo premere il pulsante Enter, per accedere al sottomenu, per selezionare.  
Premere il pulsante **Vedre** per bloccare o sbloccare il canale.

## Parental Guidance



Premere ▼ / ▲ per selezionare Parental Guidance, dopo premere il pulsante Enter, per accedere al sottomenu, per selezionare l'età giusta per i vostri figli.

## Key Lock / Blocco dei pulsanti

Premere ▼ / ▲ ,per selezionare **Key Lock**, dopo premere ◀/▶, per selezionare Off / OFF o On / ON. Quando il blocco è attivo, non è possibile utilizzare il riquadro dei pulsanti.

## Hotel Mode / Regime albergo (È necessario che mantenga il Regime albergo)



1. Premere ▼ / ▲ del telecomando per selezionare Hotel mode nel Lock menu.
2. Premere il pulsante Enter del telecomando per accedere al sottomenu.
3. Al termine della configurazione, premere il pulsante Menu per salvare e tornare al menu precedente.

### Hotel Mode / Regime albergo

Premere ▼ / ▲ del telecomando per selezionare Hotel mode, dopo premere per selezionare on(ON) o off (OFF).

### Source Lock / Blocco della fonte

Premere ▼ / ▲ per selezionare il menu Source Lock e dopo premere il pulsante Enter per accedere al sottomenu di selezione.

### Default Source / Fonte predefinita

Premere ▼ / ▲ per selezionare il menu Default Source e dopo premere il pulsante Enter per accedere al sottomenu di selezione.

### Default Prog / Programma predefinito

Premere ▼ / ▲ del telecomando per selezionare Default Prog, dopo premere per selezionare. A disposizione quando la fonte predefinita è TV.

### Max volume / Volume massimo

Premere ▼ / ▲ per selezionare Max volume, dopo premere ◀/▶ per impostare.

Premere ▼ / ▲ del telecomando per selezionare Clear Lock , dopo premere il pulsante Enter per cancellare le impostazioni che avete eseguito.

## Setup Menu/ Menu impostazioni

Premere il pulsante MENU per visualizzare il menu principale.  
Premere ▼/▲ , per selezionare SETUP nel Menu principale.



1. Premere ▼/▲ , per selezionare l'opzione che desidera impostare nel menu TIME.
2. Premere il tasto **Enter** per impostare.
3. Una volta terminata l'impostazione, premere il pulsante Enter per salvarla e tornare al menu precedente.

### OSD Language / OSD lingua

Selezionare OSD e apparirà il menu della lingua. La lingua del menu predefinita è l'inglese.

Premere ▼ / ▲ / ◀ / ▶ per selezionare la lingua del Menu.



### TT Language / TT Lingua



Premere ▼/▲ per selezionare TT Language, dopo premere Enter, per accedere al sottomenu.

Premere ▼/▲ per selezionare TT lingua.

### Audio Languages/ Lingue audio

Premere ▼/▲ , per selezionare Audio Languages, dopo premere il pulsante Enter per accedere al sottomenu.

Premere ◀/▶ , per selezionare le lingue audio principali.

Premere ▼/▲/◀/▶ per selezionare le Lingue audio.



### Subtitle Language/ Lingua dei sottotitoli

Premere ▼/▲ , per selezionare Subtitle Language, dopo premere il pulsante Enter per accedere al sottomenu.

Premere ◀/▶, per selezionare le lingue principali dei sottotitoli.

Premere ▼/▲/◀/▶ per selezionare lingue dei sottotitoli.



### Hearing Impaired / Udito danneggiato

Premere ▼/▲ , per selezionare Hearing Impaired , dopo premere il pulsante Enter, per selezionare 'On/ON o Off/OFF.

### PVR File System

Premere ▼/▲ , per selezionare Check PVR File System.

Premere ◀/▶ , per selezionare PVR File System, dopo premere il pulsante Enter per accedere. Dopo verificherà la velocità di USB.

## Aspect Ratio / Rapporto

Premere ▼ / ▲ per selezionare Rapporto, dopo premere il pulsante Enter, per accedere al sottomenu.  
Premere ▼ / ▲ per selezionare Aspect Ratio / Rapporto. Le opzioni possibili sono:Auto, 4:3, 16:9, Zoom1, Zoom2).



## Blue Screen / Schermo blu

Premere ▼ / ▲ per selezionare Blue Screen, dopo premere il pulsante Enter, per selezionare On(ON) или Off (OFF)

## First Time Installation / Installazione per la prima volta

Premere ▼ / ▲ per selezionare First Time Installation dopo premere il pulsante Enter per acceder.

## Reset / Azzeramento

Premere ▼ / ▲ per selezionare Reset dopo premere il pulsante Enter, per accedere al sottomenu.

## Software Update (USB) / Aggiornamento del software

Premere ▼ / ▲ ,per selezionare Software Update (USB), includere il dispositivo USB,  
dopo premere il pulsante Enter per aggiornamento del software.

## HDMI CEC (È necessario che mantenga HDMI CEC / ARC funzione

Premere ▼ / ▲ per selezionare HDMI CEC dopo premere il pulsante Enter per accedere al sottomenu.



HDMI CEC Premere ◀/▶ per accendere (ON) o spegnere (Off) HDMI CEC.

HDMI ARC Premere ◀/▶ per accendere (ON) o spegnere (Off) HDMI ARC.

Auto Standby Premere ◀/▶ per accendere (ON) o spegnere (Off) Auto Standby.

Device List Premere Enter per accendere (ON) o spegnere (Off) Auto Standby.

## Screen Menu / Menu Schermo

Premere il pulsante **MENU** per visualizzare il Menu principale  
Premere **◀ / ▶**, per selezionare **SCREEN** nel Menu principale.



1. Premere **▼ / ▲** per selezionare l'opzione che desidera impostare nel menu **SCREEN**.
2. Premere il pulsante **Enter** per impostare.
3. Dopo aver configurato premere il pulsante **Enter** per salvare e tornare al menu precedente.

### Auto Adjust / Impostazione automatica

Premere il pulsante **Enter** per iniziare l'impostazione automatica di **H-Offset / V-Offset / Size / Phase**.

#### H-Offset

Regolare la posizione orizzontale dell'immagine.

Premere **▼ / ▲** per selezionare **H-Offset**, dopo premere il pulsante **Enter** per accedere al sottomenu.

#### V-Offset

Adjust the vertical position of the picture.

Premere **▼ / ▲** per selezionare **V-Offset**, premere il pulsante **Enter**, per accedere al sottomenu.

#### Size / Misura

Regolare le dimensioni del display.

Premere **▼ / ▲**, per selezionare **Size**, premere il pulsante **Enter** per accedere al sottomenu.

#### Phase / Fase

Premere **▼ / ▲** per selezionare **Phase**, premere il pulsante **Enter** per accedere al sottomenu.

#### Position Reset

Premere **▼ / ▲** per selezionare **Position Reset**, premere il pulsante **Enter**, за да влезете.

Note:

1. La riduzione del rumore in **PICTURE** non è valida.
2. Passare all'opzione **SOUND** non è valido.
3. Il menu **TIME** e la descrizione sono gli stessi di quelli della **Air mode**.
4. Il blocco del programma e del controllo parentale nell'opzione **LOCK** non è valido.
5. Le opzioni **Audio Languages**, **Subtitle Language**, **Hearing Impaired** e **PVR File System** nel **SETUP** non sono valide.
6. IL regime non ha menu **CHANNEL**.



# Lavoro con multimedia

Nota: Prima di utilizzare Media, accendere il dispositivo USB, quindi premere Source per impostare Source (Fonte di segnale Input) su Media.

Premere ▼ / ▲ per selezionare **Media** nel menu Source menu, premere il pulsante **Enter** per accedere.



Premere ◀▶, per selezionare l'opzione da impostare nel Menu media principale, dopo premere il pulsante **Enter** per accedere.

## Photo Menu / Menu foto

Premere ◀/▶ per selezionare PHOTO nel Menu principale, premere il pulsante **Enter** per accedere.

Premere il pulsante **Exit** per tornare al menu precedente e uscire dal menu per chiudere.



Premere ◀/▶, per selezionare il file che desidera vedere nel menu di selezione file, dopo premere il pulsante **Enter** per visualizzare un'immagine.

Quando si contrassegna l'opzione selezionata, le informazioni del file appariranno a destra e un'immagine sarà visualizzata al centro.

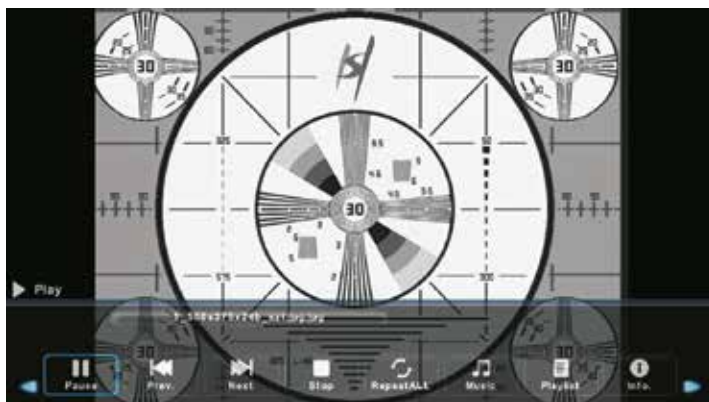

## Music Menu / Menu musica

Premere ◀/▶ per selezionare MUSIC nel Menu principale, dopo premere il pulsante Enter per accedere. Premere il pulsante Exit per tornare al menu precedente e uscire dal menu per chiudere.



Premere ◀/▶ per selezionare il disco che vuole guardare, dopo premere Enter per introduzione. Premere il pulsante ◀/▶ per selezionare l'opzione per tornare al menu precedente.



## Movie Menu

Premere ◀/▶, per selezionare MOVIE nel Menu principale, dopo premere il pulsante Enter per accedere.

Premere il pulsante Exit per tornare al menu precedente e uscire dal menu per chiudere.



Premere ◀/▶ per selezionare il disco che vuole guardare, dopo premere Enter per introduzione.

Premere il pulsante Enter per riprodurre il film selezionato.

Premere il pulsante Display per selezionare il menu in basso che vuoi avviare, dopo premere il pulsante Enter di comando. Premere il pulsante Exit (Uscita) per tornare al menu precedente e il pulsante Exit per uscire dall'intero menu.



## Text Menu / Menu testo

Premere ◀/▶ , per selezionare TEXT nel Menu principale, dopo premere il pulsante Enter per accedere.  
Premere il pulsante Exit per tornare al menu precedente ed uscire dal menu.



Premere ◀/▶ , per selezionare il disco che vuole guardare, dopo premere il pulsante Enter per entrare.

Premere ◀/▶ , per selezionare l'opzione di ritorno per tornare al menu precedente.



# GUIDA ALLA RISOLUZIONE DEI PROBLEMI

Prima di rivolgersi al Servizio Assistenza, verificare che la zona di utilizzo dell'apparecchio sia coperta dal segnale digitale terrestre e che le vostre antenne (terrestre e satellitare) ricevano il segnale correttamente. Quando si verifica un inconveniente, prima di richiedere l'intervento dell'assistenza, consultate la tabella riportata di seguito per individuare la causa del problema. A volte basta un semplice controllo o una semplice regolazione da parte dell'utilizzatore per risolvere il problema e ripristinare il funzionamento corretto. Gli inconvenienti più comuni sono generalmente legati al collegamento dei cavi. Se nessuna delle azioni indicate nella tabella aiutano a risolvere il problema, collegatevi al sito [www.digiquest.it](http://www.digiquest.it): sarete guidati velocemente alla risoluzione del problema, grazie alle diverse possibilità che vi saranno proposte (aggiornamenti disponibili, chat online, form per richiesta assistenza).

Registri ora sul sito ufficiale all'indirizzo: [www.digiquest.it/registrazione.html](http://www.digiquest.it/registrazione.html)

## **Odore di bruciato, altri odori oppure si sente uno strano rumore**

Staccare subito la spina dalla presa di corrente e contattare immediatamente l'assistenza.

## **La TV non si accende**

Accertarsi che il cavo di alimentazione sia correttamente collegato alla presa.

Provare a staccare la spina e ricollegarla dopo 60 sec.

Verificare che il telecomando funzioni correttamente (batterie).

Premere il tasto di accensione sulla TV.

## **Immagine di qualità scadente**

Il segnale di livello basso può provocare distorsioni dell'immagine. Controllare l'ingresso antenna.

Se nella zona in cui ci si trova sono presenti edifici alti o montagne l'immagine potrebbe risultare disturbata. Sarà necessario regolare la direzione dell'antenna, chiamare un tecnico qualificato.

Se si utilizza una antenna interna la ricezione del segnale potrebbe essere più difficile. Provare a regolare la direzione dell'antenna, se la ricezione non migliora, sarà necessario utilizzare un' antenna esterna.

## **Nessuna immagine**

Nessuna immagine significa che l'apparecchio TV non riceve nessuna trasmissione.

Provare a cambiare canale per vedere se altri vengono visualizzati.

Controllare di aver inserito la frequenza del canale corretta qualora sia stata eseguita la sintonizzazione manuale.

Verificare che sia stata selezionata la sorgente di entrata corretta (tasto SOURCE).

Controllare sul retro della TV che le antenne (terrestre e satellitare) siano collegate correttamente e che i cavi non siano danneggiati.

Sono stati usati gli ingressi corretti per collegare le antenne?

Controllare che i cavi siano ben collegati.

## **Audio presente ma lo schermo è scuro o i colori sbiaditi.**

Provare a regolare il contrasto e la luminosità.

Controllare che i cavi siano ben collegati.

## **Assenza di audio**

Verificare che non sia disattivato l'audio della TV. Premere il pulsante Disattiva audio (Muto) o aumentare il volume per controllare.

L'audio viene emesso solo da un altoparlante. Controllare le impostazioni di bilanciamento dal menu Audio.

Controllare che i cavi siano ben collegati.

## **Interferenze sullo schermo**

Elettrodomestici come asciugacapelli, forno a microonde, aspirapolvere ecc., possono interferire con il televisore. Spegnerli queste apparecchiature per verificare.

## **Il rumore statico influisce sul video e sulla qualità dell'audio.**

Controllare che le antenne siano collegate correttamente sul retro del televisore.

## **Telecomando - nessun funzionamento**

Le batterie potrebbero essere state inserite in modo non corretto o possono essere scariche. Sostituire le batterie.

Provare ad utilizzare il telecomando ad una distanza inferiore dalla TV.

Assicurarsi che la TV sia accesa.

Assicurarsi di aver puntato il telecomando in direzione del sensore IR posto sul pannello frontale della TV e che non vi siano ostacoli sulla traiettoria.

Controllare che non sia fuoriuscito liquido dalle batterie.

Controllare che non vi siano tasti incastrati.

Assicurarsi che non arrivi luce solare diretta sulla TV.

Si è verificato un errore di trasmissione temporaneo, oppure il software ha perso alcune delle sue impostazioni. Spegnerne l'apparecchio e scollegarlo dall'alimentazione; lasciare passare alcuni minuti, quindi riaccenderlo.

Verificare che non vi siano apparecchi trasmettenti nelle vicinanze che possano annullare le azioni del telecomando.

È stata selezionata una funzione sbagliata. Premere il tasto giusto.

## **Sorgenti di ingresso - non è stato possibile effettuare la selezione**

Se non è possibile selezionare una fonte di ingresso è possibile che non sia collegato alcun dispositivo.

Controllare i cavi AV e i collegamenti, eventualmente sostituirli.

## **Quando un dispositivo esterno è collegato alla porta AV appaiono delle linee sullo schermo**

Assicurarsi che il cavo utilizzato per il collegamento sia di buona qualità.

**ATTENZIONE:** non lasciare il televisore con una immagine boccata sullo schermo (in visualizzazione di un'immagine statica), sia che si tratti di un video in pausa, menu, ecc. per un lungo periodo di tempo. Il display potrebbe danneggiarsi e si potrebbe generare un incendio.

# SPECIFICHE TECNICHE

Dimensione schermo: 40" (101.0 cm)

Consumo modalità operativa:  $\leq 90W$

Consumo in standby:  $\leq 0.5W$

Alimentazione: 100-240V ~ 50/60Hz

USB output: 5V  $\overleftrightarrow{=}$  0.5A

Ricezione digitale: DVB-T2/S2/C H.265

Indicatore di canale: OSD

Ingresso antenna RF: 75 Ohm

Potenza uscita audio: 2 x 8W

Dimensioni con base: 905.3\*558.5\*237.2mm

Temperatura di funzionamento e umidità: 45°C,  
80% umidità max

## Formati supportati in modalità USB

VIDEO	.mpg .avi .mkv
AUDIO	.mp3
IMMAGINI	.jpg/jpeg .bmp

## Risoluzione video

Schermo	1920*1080
Ingresso PC	fino a 1920*1080 60Hz

## NOTE

Le specifiche tecniche possono variare senza preavviso.

Il contenuto del manuale potrebbe differire dal prodotto o dal software fornito ed è soggetto a modifiche senza preavviso. Le illustrazioni hanno valore puramente indicativo e possono non rispecchiare l'immagine reale del prodotto.

Un nuovo software potrebbe cambiare alcune funzionalità dell'apparecchio.

Tutte le applicazioni riprodotte ed i correlativi marchi appartengono ai loro legittimi proprietari.

Le APP, se presenti, possono variare a discrezione del produttore.

In caso di informazioni inesatte, incomplete o erronee o di meri errori di trascrizione il fornitore (distributore) sarà esonerato da ogni responsabilità in merito e potrà rifiutare l'esecuzione della prestazione relativa all'errore.

Alcuni HDD potrebbero non essere compatibili. Il produttore non è in alcun modo responsabile di eventuali danni o perdita di dati.



EN

# LED TV

## USER MANUAL

### **IMPORTANT:**

Please read this manual carefully before installing  
and operating the TV.

Keep this manual handy for further reference.

# Table Of Contents

## Preparations Guide

Safety Information..... 39  
Important Safety Precautions..... 40

## Installed And Connected TV

TV Bracket assemble..... 41  
TV Buttons And Terminal Interface..... 42  
External device connect ion diagram..... 43  
Install And Connect TV..... 44  
TV St and installation Instructions..... 44

## TV Menu

First Time Installation..... 45  
Channel Menu..... 47  
Picture Menu..... 52  
Sound Menu..... 54  
Time Menu..... 55  
Lock Menu..... 57  
Hotel Mode..... 59  
Setup Menu..... 60

## PC Menu

Screen Menu..... 63

## Media Menu

Media Operation..... 64  
Photo Menu..... 65  
Music Menu..... 66  
Movie Menu..... 67  
Text Menu..... 68

## Other Information

Help..... 69  
Specifications..... 70  
Remote Controller..... 71

# Safety Information

## CAUTION

**RISK OF ELECTRIC SHOCK  
DO NOT OPEN**

High voltages are used in the operation of this product. to reduce the risk of electric shock, do not remove cover of the cabinet, refer servicing to qualified service personal

If the TV any changes or coarse adjustment, electric shocks to be hurt, do not attempt to open a machine-maintenance, customer contact centres needed overhaul.



The exclamation point within an equilateral triangle is intended to alert the user to the presence of important operating in the literature accompanying the appliance.

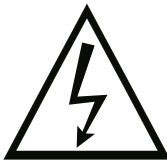

**Warning**  
The lightning flash with arrowhead symbol within an equilateral triangle, is intended to alert the user to the presence of uninsulated dangerous voltage within the products enclosure that may be of sufficient magnitude to constitute a risk of electric shock to persons.

# Important Safety Precautions

- 1) Read these instructions.
- 2) Keep these instructions.
- 3) Heed all warnings.
- 4) Follow all instructions.
- 5) Do not use this apparatus near water.
- 6) Clean only with dry cloth.
- 7) Do not block any ventilation openings. Install in accordance with the manufacturer's instructions.
- 8) Do not install near any heat sources such as radiators, heat registers, stoves, or other apparatus (including amplifiers) that produce heat.
- 9) Do not defeat the safety purpose of the polarized or grounding-type plug. A polarized plug has two blades with one wider than the other. A grounding type plug has two blades and a third grounding prong. The wide blade or the third prong are provided for your safety. If the provided plug does not fit into your outlet, consult an electrician for replacement of the obsolete outlet.
- 10) Protect the power cord from being walked on or pinched particularly at Plugs, convenience receptacles, and the point where they exit from the apparatus.
- 11) Only use attachments /accessories specified by the manufacturer.
- 12) Use only with the cart, stand, tripod, bracket, or table specified by the manufacturer, or sold with the apparatus. When a cart is used caution when moving the cart/apparatus combination to avoid injury tip-over.



- 13) Unplug this apparatus during lightning storms or when unused for long periods of time.

## Caution:

- 14) To reduce the risk of fire or electric shock, do not expose this apparatus to rain or moisture.
- 15) The mains plug is used as disconnect device, the disconnect device shall remain readily operable.
- 16) The socket-out shall be installed near the equipment and shall be easily accessible.
- 17) This product should never be placed in a built-in installation such as a bookcase or rack unless proper ventilation is provided or the manufacture's instructions have been adhered to.
- 18) The apparatus shall not be exposed to dripping or splashing and that no objects filled with liquid, such as vases, shall be placed on the apparatus.
- 19) Do not place any sources of danger on the apparatus (e.g. liquid filled objects, lighted candles).
- 20) Wall or Ceiling Mounting - The appliance should be mounted to a wall or ceiling only as recommended by the manufacturer.
- 21)  Never place the TV, remote control or batteries near naked flames or other heat sources, including direct sunlight. To prevent the spread of fire, keep candles or other flames away from the TV, remote control and batteries at all times.
- 22) The USB terminal should be loaded with 0.5 A under normal operation.

These servicing instructions are for use by qualified service personnel only. To reduce the risk of electric shock do not perform any servicing other than that contained in the operating instructions.

unless you are qualified to do so.

- 23) The battery shall not be exposed to excessive heat such as sunshine, fire or the like.
- 24)  This equipment is a Class II or double insulated electrical appliance. It has been designed in such a way that it does not require a safety connection to electrical earth
- 25) The maximum using environment temperature is 45 degrees.  
The Maximum using altitude is 2000 meters

# TV Bracket assemble

## Fix the TV on the wall

1. First, put the TV on the table smoothly and put some soft cloth on the table to avoid scratching the screen.
2. Use the screw driver to take off the screws which are fixed on the bottom stand (the direction of the arrow, refer to the photo 1). And take off the bottom stand (please take off the screws and bottom stand carefully).
3. Make one bracket which can fix on the wall according to the size of arrow direction of photo 2 and photo 3.
4. Drill four holes properly on the wall (the size only for reference) and put into four screws. (optional parts) Drill four holes properly on the wall (the size only for reference) and put into four screws. (optional parts)
5. according to the step 4, use the screwdriver to lock the screw on the back of the TV, then hang the TV on the wall.

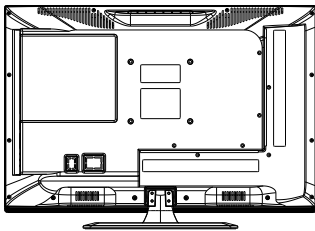

1

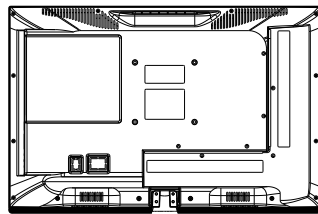

2

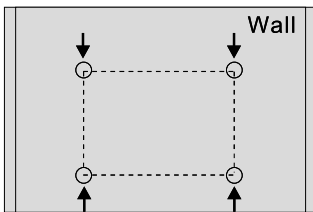

3

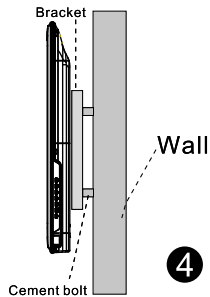

4

## Note:

1. The bracket fixed on the wall is optional part.
2. when you assemble the TV, there should be no other articles on the around and front and please keep the distance from other articles.
3. When assemble the TV, please ask the career man to fix in order to avoid the danger.
4. The fixing picture is only for reference.
5. Please follow the use manual about bracket assemble to fix the TV.
6. Attach the mounting bracket from the VESA compatible wall mounting kit.

# TV Buttons And Terminal Interface

## TV Buttons

**Note:** The key instructions are subject to below.









**Display \ Hide key icon:** When there is no button icon popping up, press the key, the key icon will pop up like the picture shows above, the key icon will automatically turn off after 5 seconds of inactivity.

**Icon selection:** Short press the button, move the loop to the right, select the icon.









**Icon function selection:** Long press the key to achieve the function of the selected icon.

**Icon Description:**

-  : **Power off Icon:** Corresponding to the "POWER" button of remote .
-  : **Menu Icon:** Corresponding to the "MENU" button of remote.
-  : **Source Icon:** Corresponding to the "SOURCE" button of remote.
-  : **CH+ Icon:** Corresponding to the "CH+" button of remote.
-  : **CH- Icon:** Corresponding to the "CH-" button of remote.
-  : **Volume+ Icon:** Corresponding to the "VOL+" button of remote.
-  : **Volume- Icon:** Corresponding to the "VOL-" button of remote.

## Terminal Interface

**Note:** The following are the various terminal interface, the actual position and arrangement, the number of different models may be different.

	<b>AV input</b> External AV Signal Input And Relevant Right/Left Sound Channel		<b>PC AUDIO INPUT</b> VGA input and audio input when VGA input
	<b>CI SLOT</b> The card reader input CI(common interface) this requires CAM (conditional access module) used for pay TV.		<b>USB input</b> Connect a USB device here to play its media files or to record programs via the PVR function.
	<b>COAXIAL</b> Connect the SPDIF receiver.		<b>VGA input</b> PC analog signal input
	<b>HDMI input</b> Digital signal input from HDMI video connector.		<b>ANT 75</b> Connect the antenna/cable tv input (75/VHF/UHF)

# External device connection diagram

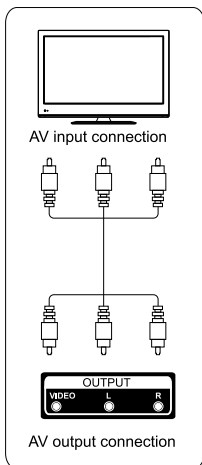
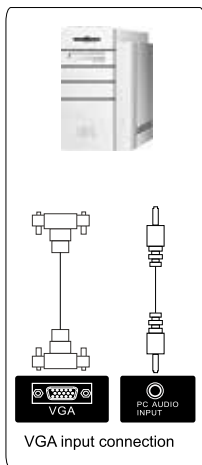
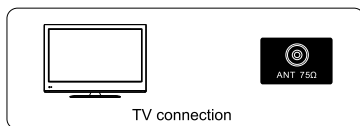
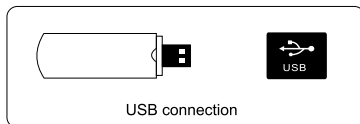
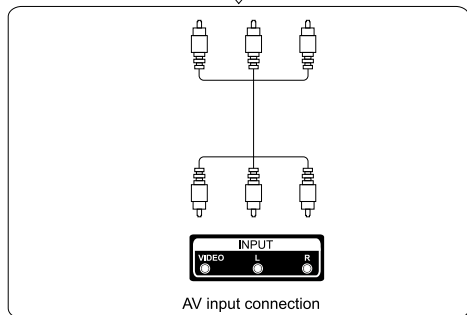
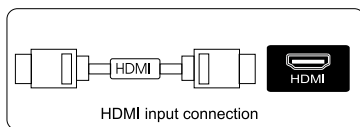
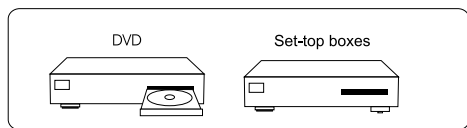

# Install And Connect TV

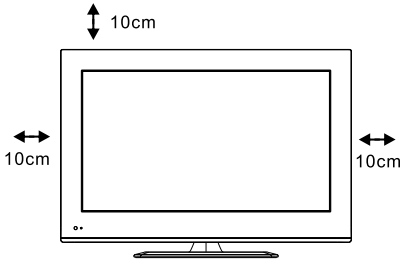

## Set your TV

To put your TV in a firm place which can bear the weight of the TV.

To avoid danger, please don't expose the TV near water or heating place (such as light, candle, heating machine), do not block the ventilation at the back of TV.

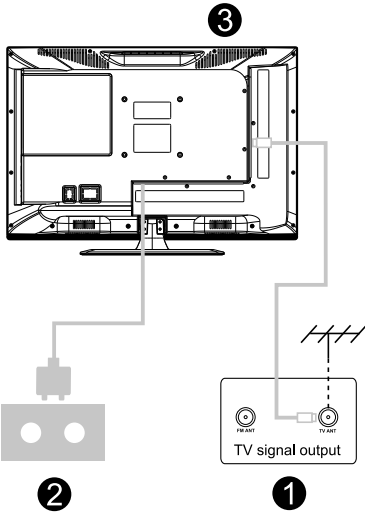

## Connect antenna and power

1. Connect the antenna cable to the antenna socket on the back of the TV.
2. To plug the power cord of TV.

## Turn on TV

3. Press the power button of the TV the indication light will turn to green. if it is on standby mode (the light is red), press the power button on the remote control to turn on the TV.

## Note:

Picture for reference purposes only.

# TV Stand Installation Instructions

1. Open the carton and remove the TV and scattered accessories and base (some models without base).
2. To avoid the damage of the TV, covered with a soft mattress, put it on the table, face down on a soft mattress.
3. Clip base on card slot as the direction of arrow shown.
4. The installation is completed.

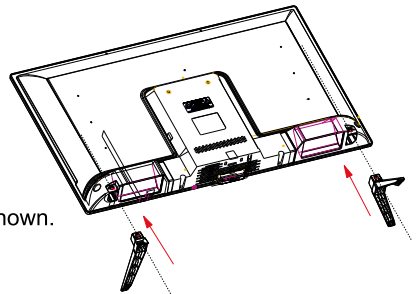



# First Time Installation

Connect an RF cable from the TV's input called "RF-In" and to your TV Aerial socket.

## Select Language

Press ◀/▶ button to select the language to be used for menus and message.

## Select Country

Press ▲/▼ button to highlight country menu.

Press ◀/▶ button to select the country you want to.



**Auto Tuning**

First tuning ATV, press Menu and left arrow button to skip ATV tuning,  
Second tuning DTV, press Menu and left arrow button to skip DTV tuning.



# Main Menu Operation

## Channel Menu

Press **MENU** button to display the main menu.  
Press ◀/▶ button to select **CHANNEL** in the main menu.



1. Press ▼/▲ button to select the option that you want to adjust in the **CHANNEL** menu.
2. Press **Enter** button to adjust.
3. After finishing your adjustment, Press **Enter** button to save and return to the previous menu.

### Auto Tuning

Press ▼/▲ button to select Auto Tuning, then press **Enter**/▶ button to enter.





### DTV Manual Tuning

Press **▼/▲** button to select DTV Manual Tuning, then press **Enter** button to enter sub-menu.  
Press **◀/▶** button to select channel, then press **Enter** button to search program.



### Program Edit

Press **▼/▲** button to select Program Edit, then press **Enter** button to enter sub-menu.



The three colored key is the shortcut key for programming the channel.

First press **⏏ / ⏏** to highlight the channel you want to select, then:

- Press the **Red** button to delete the program in the list.
- Press the **Yellow** button to move the channel in the list.
- Press the **Blue** button to skip the selected channel.
- Press **Fav** button to add or remote the channel to your favorite list. (Your TV set will skip the channel automatically when using **CH+/-** to view the channels.)

**Schedule List**

Press ▼/▲ button to select Schedule List, then press Enter button to enter sub-menu. It is available in DTV and satellite source.

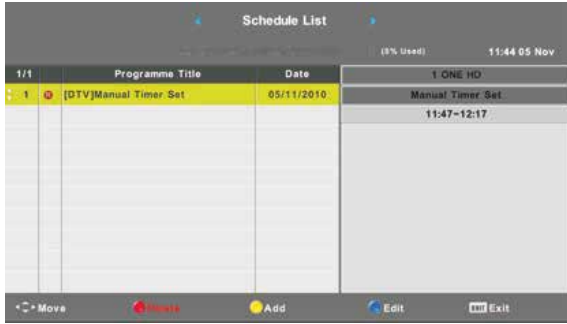

Press the **YELLOW** button to enter the interface below.



When the time appointment is conflict , it will produce a warning message.



**Signal Information**

Press ▼/▲ button to select **Signal Information**, press the **Enter** button to see the detail information about the signal. Only available when there is signal in DTV.

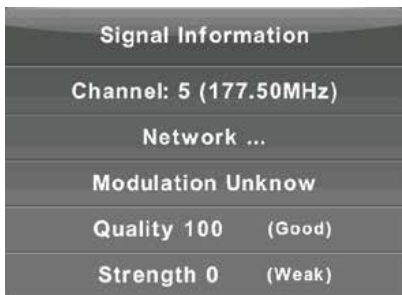

**CI Information (Need to support the CI function)**

Press ▼/ ▲button to select CI Information, then press the Enter button to display detail if you has inserted the CI card

**The CHANNEL List in Satellite Source.(Need to support the DVB-S2 function)**



**Auto Tuning**

Press ▲/▼ button to select Auto Tuning, then press Enter/► button to enter.

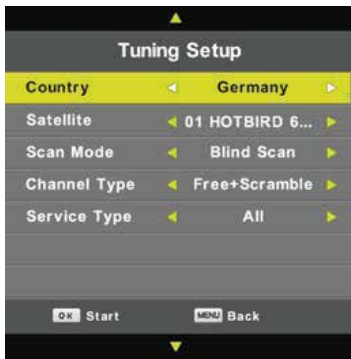

**Dish Setup**

Press ▼/▲ button to select Dish Setup, then press Enter/► button to enter.



# Picture Menu

Press **MENU** button to display the main menu.  
 Press **◀/▶** button to select **PICTURE** in the main menu.



Note: 120Hz MODE Function only supported with UHD TV

1. Press **▲/▼** button to select the option that you want to adjust in the **PICTURE** menu.
2. Press **OK** button to adjust.
3. After finishing your adjustment, Press **MENU** button to save and return back to the previous menu.

## Picture Mode

Press **▲/▼** button to select Picture Mode, then press **OK** button to enter sub-menu.

You can change the value of contrast, brightness, color, sharpness and tint when the picture is in

**Personal** mode.

TIPS: You can press **PMODE** button to change the Picture Mode directly.



## Contrast/ Brightness/ Color/ Tint / Sharpness

Press **▲/▼** button to select option, then press **Enter/▶** button to adjust.

**Contrast** Adjust the highlight intensity of the picture, but the shadow of the picture is invariable.

**Brightness** Adjust the optical fiber output of the entire picture, it will effect the dark region of the picture.

**Color** Adjust the saturation of the color based on your own like.

**Tint** Use in compensating color changed with the transmission in the NTSC code.

**Sharpness** Aadjust the peaking in the detail of the picture.



### Color Temp



Change the overall color cast of the picture.  
Press ▲ / ▼ button to select Color Temperature , then press **OK** button to enter sub-menu.  
Press ▲ / ▼ button to select. (Available Picture mode: Cool, Medium, Warm).

- Cold**      Increase the blue tone for the white.
- Normal**    Increase the sex-linked colors for the white.
- Warm**      Increase the red color for the white.

### Noise Reduction



To filter out and reduces the image noise and improve picture quality.  
Press ▲ / ▼ button to select Noise Reduction , then press **OK** button to enter sub-menu.

- Off**            Select to turn off video noise detection.
- Low**            Detect and reduce low video noise.
- Middle**        Detect and reduce moderate video noise.
- High**            Detect and reduce enhanced video noise.
- Default**        Set as Default.

### 120Hz MODE (Only with UHD TV)



Adjust the motion compensation.  
Higher setting may improve the motion performance when watching sports or playing games.  
Press ▲ / ▼ button to select(Off/Low/Middle/High)

### HDMI Mode



Press ▲ / ▼ button to select HDMI Mode, then press **OK** button to enter sub-menu.  
Press ▲ / ▼ button to select .(Available Picture mode:Auto,Video,PC).

# Sound Menu

Press **MENU** button to display the main menu.  
 Press **◀/▶** button to select **SOUND** in the main menu.



1. Press **▼/▲** button to select the option that you want to adjust in the **SOUND** menu.
2. Press **Enter** button to adjust.
3. After finishing your adjustment, Press **Enter** button to save and return to the previous menu.



## Sound Mode

Press **▼/▲** button to select Sound Mode, then press **Enter** button to enter sub-menu. Press **▼/▲** button to select.

You can change the value of Treble and Bass when the sound is in Personal mode.

TIPS: You can press **SMODE** button on the remote control to change the Sound Mode directly.

- |          |  |
|----------|--|
| Standard | Produces a balanced sound in all environments.           |
| Music    | Preserves the original sound. Good for musical programs. |
| Movie    | Enhances treble and bass for a rich sound experience.    |
| Sports   | Enhances vocals for sports.                              |
| Personal | Select to customize picture settings.                    |

**Note:** The treble and bass are only available in personal mode, you can adjust them as you like.

## Balance

Press **▼/▲** button to select option, Press **◀/▶** button to adjust.

## Auto Volume level

Press **▼/▲** button to select Auto Volume Level, then press **◀/▶** button to select On or Off.

## SPDIF Mode

Press **▼/▲** button to select SPDIF Mode, then press **◀/▶** button to select Off / PCM / Auto.

## AD Switch

Press **▼/▲** button to select AD Switch, then press **◀/▶** button to select On or Off.

Amblyopia function for the blind, the tracks will be mixed describe the current screen. It need codestream to support.

## NOTE:

**Balance:** This item can adjust the speaker's output, it enables you to listen to best at your position.

**Auto Volume:** This item is used for reducing the difference between channel and program's volume automatically.

# Time Menu

Press **MENU** button to display the main menu.  
Press **◀/▶** button to select **TIME** in the main menu.



1. Press **▼/▲** button to select the option that you want to adjust in the **TIME** menu.
2. Press **Enter** button to adjust.
3. After finishing your adjustment, Press **Enter** button to save and return to the previous menu.

## Time Zone

Press **▼/▲** button to select Time Zone, then press **Enter** button to enter sub-menu.



Press **▼/▲** / **◀/▶** button to select time zone.

## Sleep Timer



Press **▼/▲** button to select Sleep Timer, then press **Enter** button to enter sub-menu.

Press **▼/▲** button to select.  
(Available options are: Off, 15min, 30min, 45min, 60min, 90min, 120min, 240min).

## Auto Standby



Press ▼/▲ button to select Auto Standby, then press **Enter** button to enter sub-menu.

Press ▼/▲ button to select.

Tips: The remote control does not make any operation in the hypothesis time, it will close down automatically. If you do any operation, it will reset the time.

## OSD Timer



Press ▼/▲ button to select OSD Timer, then press **Enter** button to enter sub-menu.

Press ▼/▲ button to select.

# Lock Menu

Press **MENU** button to display the main menu.  
Press **◀/▶** button to select **Lock** in the main menu.



1. Press **▼/▲** button to select the option that you want to adjust in the **LOCK SYSTEM** menu.
2. Press **Enter/◀/▶** button to adjust.
3. After finishing your adjustment, Press **MENU** button to return back to the previous menu.

# Lock System



Press **▼/▲** button to select System Lock,  
then press **Enter** button to make the following 3 options valid.

Default password is 0000/8888, and if you forget what you set,  
please call the service center.

## Set Password



Press **▼/▲** button to select Set Password,  
then press **Enter** button to enter sub-menu to set new password.

# Channel Lock



Press ▼/▲ button to select Channel Lock then press **Enter** button to enter sub-menu to select. Press **Green** button to lock or unlock the channel.

## Parental Guidance



Press ▼/▲ button to select Parental Guidance, then press **Enter** button to enter sub-menu to select the number of age which is suitable for your children.

## Key Lock

Press ▼/▲ button to select Key Lock, then press ◀/▶ button to select Off or On. When Key Lock's statue is on, you can't use the Key panel button.

## Hotel Mode(Need support the Hotel Mode)



1. Press **▼ / ▲** button on the remote control to select hotel mode in the **Lock** menu.
2. Press **Enter** button on the remote control to enter the sub-menu.
3. After finishing your adjustment, Press **MENU** button to save and return back to the previous menu.

### Hotel Mode

Press **▼ / ▲** button to select Hotel Mode, then press **◀/▶** button to select on or off.

### Source Lock

Press **▼ / ▲** button to select Source Locke, then press **Enter** button to enter sub-menu to select.

### Default Source

Press **▼ / ▲** button to select Default Source, then press **Enter** button to enter sub-menu to select.

### Default Prog

Press **▼ / ▲** button to select Default Prog, then press **◀/▶** button to adjust.

It is available when the default source is TV.

### Max Volume

Press **▼ / ▲** button to select Max Volume, then press **◀/▶** button to adjust.

### Clear Lock

Press **▼ / ▲** button to select Clear Lock, then press **Enter** button to clear the setting you have done before.

# Setup Menu

Press **MENU** button to display the main menu.  
Press **◀/▶** button to select **SETUP** in the main menu.



1. Press **▼/▲** button to select the option that you want to adjust in the **SETUP** menu.
2. Press **Enter** button to adjust.
3. After finishing your adjustment, Press **Enter** button to save and return to the previous menu.

## OSD Language

Select an OSD menu language can be displayed. Default English is selected as menu language.

Press **▼ / ▲ / ◀ / ▶** button to select Menu Language.



## TT Language

Press **▼ / ▲** button to select TT Language, then press **Enter** button to enter sub-menu.  
Press **▼ / ▲** button to select TT language.





### Audio Languages

Press ▲/▼ button to select Audio Languages, then press **Enter** button to enter sub-menu.  
Press ◀/▶ button to select the primary of Audio Languages.  
Press ▲/▼ /◀/▶ button to select the Audio Languages.



### Subtitle Language

Press ▲/▼ button to select Subtitle Language, then press **Enter** button to enter sub-menu.  
Press ◀/▶ button to select the primary of Subtitle Language.  
Press ▲/▼ /◀/▶ button to select the Subtitle Language.



### Hearing Impaired

Press ▲/▼ button to select Hearing Impaired, then press **Enter** button to select On or Off.

### PVR File System

Press ▲/▼ button to select PVR File System, then press **Enter** button to enter sub-menu.  
Press ▲/▼ button to select Check PVR File System, then press **Enter** button to enter. Then it will check the USB speed.



### Aspect Ratio

Press ▲/▼ button to select Aspect Ratio, then press Enter button to enter sub-menu.  
Press ▲/▼ button to select aspect ratio. (Available options are: Auto, 4:3, 16:9, Zoom1, Zoom2).



### Blue Screen

Press ▲/▼ button to select Blue Screen, then press Enter button to select On or Off.

### First Time Installation

Press ▲/▼ button to select First time installation, then press Enter button to enter.

### Reset

Press ▲/▼ button to select Reset, then press Enter button to enter sub-menu.

### Software Update(USB)

Press ▲/▼ button to select Software Update (USB), plug your USB device in the USB slot, then press Enter button to update the right software.

### HDMI CEC(Need to support the HDMI CEC/ARC function)

Press ▲/▼ button to select HDMI CEC, then press Enter button to enter the sub-menu.



- HDMI CEC Press ◀/▶ button to turn the HDMI CEC on or off.
- HDMI ARC Press ◀/▶ button to turn the HDMI ARC on or off.
- Auto Standby Press ◀/▶ button to turn the Auto Standby on or off.
- Device List Press **Enter** button to open the main menu of device.

# Screen Menu

Press **MENU** button to display the main menu.  
Press **◀/▶** button to select **SCREEN** in the main menu.



1. Press **▼/▲** button to select the option that you want to adjust in the **SCREEN** menu.
2. Press **Enter** button to adjust.
3. After finishing your adjustment, Press **Enter** button to save and return to the previous menu.

## Auto Adjust

Press **Enter** button to start adjusting **H-Offset/V-Offset/Size/Phase** automatically.

## H-Offset.

Adjust the horizontal position of the picture.

Press **▼/▲** button to select **H-Offset**, then press **Enter** button to enter sub-menu.

## V-Offset

Adjust the vertical position of the picture.

Press **▼/▲** button to select **V-Offset**, then press **Enter** button to enter sub-menu.

## Size

Adjust the display size.

Press **▼/▲** button to select **Size**, then press **Enter** button to enter sub-menu.

## Phase

Adjust the horizontal interfering lines.

Press **▼/▲** button to select **Phase**, then press **Enter** button to enter sub-menu.

## Position Reset

Press **▼/▲** button to select **Position Reset**, then press **Enter** button to enter.

### Notes :

1. Noise Reduction in PICTURE option is invalid.
2. AD Switch in SOUND option is invalid.
3. TIME menu and description are the same as that for Air mode.
4. Block Program and Parental Guidance in LOCK option is invalid.
5. Audio Languages, Subtitle Language, Hearing Impaired and PVR File System in SETUP option is invalid.
6. PC mode has no CHANNEL menu.

# Media OPERATION

Note: Before operating **Media** menu, Plug in USB device, then press Source button to set the Input Source to **Media** .

Press ▲ / ▼ button to select **Media** in the Source menu, then press **Enter** button to enter.



Press ◀ / ▶ button to select the option you want to adjust in the main **Media** menu,

then press **Enter** button to enter.

# Photo Menu

Press ◀/▶ button to select PHOTO in the main menu, then press **Enter** button to enter.

Press **Exit** button to return to the previous menu and exit menu to quit.



Press ◀/▶ button to select the file you want to watch in the file selecting menu, then press enter button to display picture.

When highlighting the option you select, the file information will appear on the right and picture will be previewed in the center.

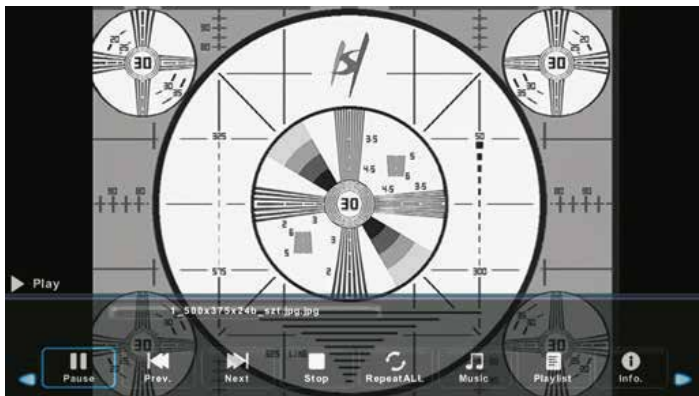

# Music Menu

Press **Left/Right** button to select MUSIC in the main menu, then press **Enter** button to enter.

Press **Exit** button to return to the previous menu and exit menu to quit.



Press **Left/Right** button to select drive disk you want to watch, then press **Enter** button to enter.

Press **Left/Right** button to select return option to the previous menu.



# Movie Menu

Press ◀/▶ button to select MOVIE in the main menu, then press **Enter** button to enter.

Press **Exit** button to return to the previous menu and exit menu to quit.



Press ◀/▶ button to select drive disk you want to watch, then press **Enter** button to enter.

Press enter button to play the selected movie.

Press display button to select menu in the bottom you want to run, then press **Enter** button to operate.

Press **Exit** button to back to the previous menu and exit button to quit the entire menu.

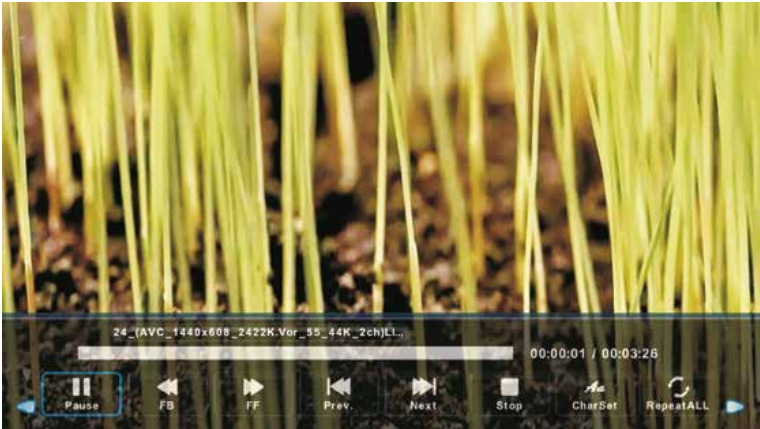

# Text Menu

Press ◀/▶ button to select TEXT in the main menu, then press **Enter** button to enter.

Press **Exit** button to return to the previous menu and exit menu to quit.



Press ◀/▶ button to select drive disk you want to watch, then press **Enter** button to enter.

Press ◀/▶ button to select return option to back to the previous menu.

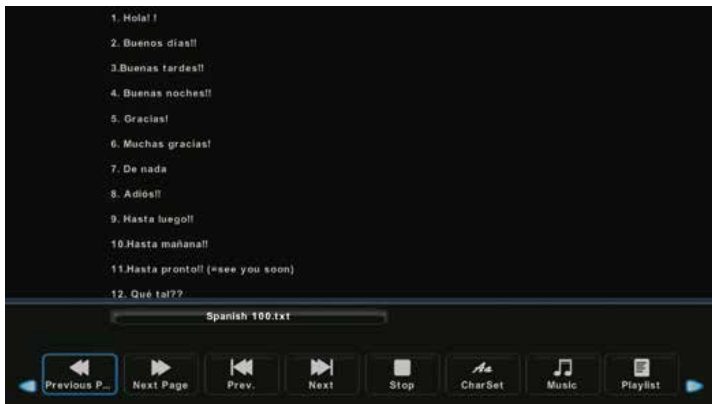



# Help

No power	<ul style="list-style-type: none"> <li>● Check if the AC cord of TV is plugged in or not. If there's still no power, please disconnect the plug, and reconnect to the socket after 60 seconds. Turn the power back on.</li> </ul>
Signal not received properly	<ul style="list-style-type: none"> <li>● Double or phantom images may appear on your TV if there are high buildings or mountains close to where you are. You can adjust the image thru manual operation: consult instruction of vernier regulation, or adjust the direction of the external antenna.</li> <li>● If you use an indoor antenna, under certain circumstances signal reception may be more difficult. Adjust the direction of the antenna for optimum reception. If this does not improve reception, you may have to switch to an external antenna.</li> </ul>
No picture	<ul style="list-style-type: none"> <li>● Check if the antenna at the back of the TV is connected properly.</li> <li>● View other channels to see if the problem still occurs.</li> </ul>
Video appears with no audio	<ul style="list-style-type: none"> <li>● Try increasing the volume.</li> <li>● Check if the TV's sound is on mute or not.</li> </ul>
Audio is present, but video does not appear or is discolored	<ul style="list-style-type: none"> <li>● Try adjusting the contrast and brightness.</li> </ul>
Static noise affects video and audio quality	<ul style="list-style-type: none"> <li>● Check if the antenna at the back of the TV is connected properly.</li> </ul>
Broken lines on screen	<ul style="list-style-type: none"> <li>● Electrical appliances such as hair dryers or vacuums etc. may be interfering with your TV set. Switch these appliances off.</li> </ul>
Remote doesn't work	<ul style="list-style-type: none"> <li>● Make sure the plastic bag which came with the remote control is removed. Try using the remote in a shorter distance from the TV. Check if the placement of the batteries is correct, or try using new batteries with the remote control.</li> <li>● The TV will go into Standby mode if it receives no response in a few minutes.</li> </ul>
No video (PC mode)	<ul style="list-style-type: none"> <li>● Please check if the cable is connected to the VGA port correctly, or if the cable is bent in some places.</li> </ul>
Vertical line blinking (PC Mode)	<ul style="list-style-type: none"> <li>● Enter the main menu, and adjust the vertical placement to eliminate the vertical line.</li> </ul>
Horizontal tearing (PC Mode)	<ul style="list-style-type: none"> <li>● Adjust the horizontal placement of the screen to clear any horizontal lines.</li> </ul>
Screen is too bright or dark (PC Mode)	<ul style="list-style-type: none"> <li>● Adjust the brightness or contrast in the main menu.</li> </ul>
No response from the PC	<ul style="list-style-type: none"> <li>● Check if the PC's display resolution is set to a compatible resolution for the TV.</li> </ul>
Lines appearing when a device is connected to the RCA port	<ul style="list-style-type: none"> <li>● Make sure you are using a cable of good quality.</li> </ul>
Problems are unresolved	<ul style="list-style-type: none"> <li>● Unplug the power cable and wait for 30 seconds, then reconnect to the socket. If problems still persist, do not attempt to repair the TV by yourself. Kindly contact the service center.</li> </ul>

Do not leave your TV displaying a static image, whether it is from a paused video, menu screen, etc. for an extended period of time, doing so will damage the display and may cause image burn-in.

# Specifications

Screen Size	power Consumption	Main accessories
16"	24W	User's manual x1 Remote controller x1 Power cord x1 AAA Batteries x2
19"	36W/48W	
22"	36W/48W	
24"	36W	
28"	36W	
32"	56W	
39"/40"	60W/90W	
42"	90W	
43"	90W	
50"	100W	
55"	110W	
65"	160W	

★ LIFE TIME : 60,000 Hrs

# Remote Controller

1. **POWER** : Set your TV to power on or standby mode.
2. **MUTE** : Press to mute the sound. Press again or press VOL+ to unmute.
3. **0-9** : Press 0-9 to select a TV channel directly while watching TV. The channel will change after 2 seconds. Applicable for entering page number in teletext mode and so on.
4. **DTV/ATV**: Switch between Analog and Digital TV
5. **↶** Return to the previous viewed program.
6. **S.MODE**: Press to cycle through the different sound settings
7. **SLEEP**: Select amount of time before TV turn itself off automatically.
8. **MTS** : Press to search the NICAM modes.
9. **P.MODE**: Press to cycle through the different picture settings
10. **MENU**: Allow you to navigate the on-screen menus.
11. **SOURCE**: Open the main menu ,press to list the sources
12. **▲▼◀▶ENTER**: Allow you to navigate the on-screen menu and adjust the system settings to your preference.
13. **EXIT**: Exit from the menu or sub-menu and cancel the function in process (if applicable)
14. **DISPLAY**: Press to display the source and channel's info.

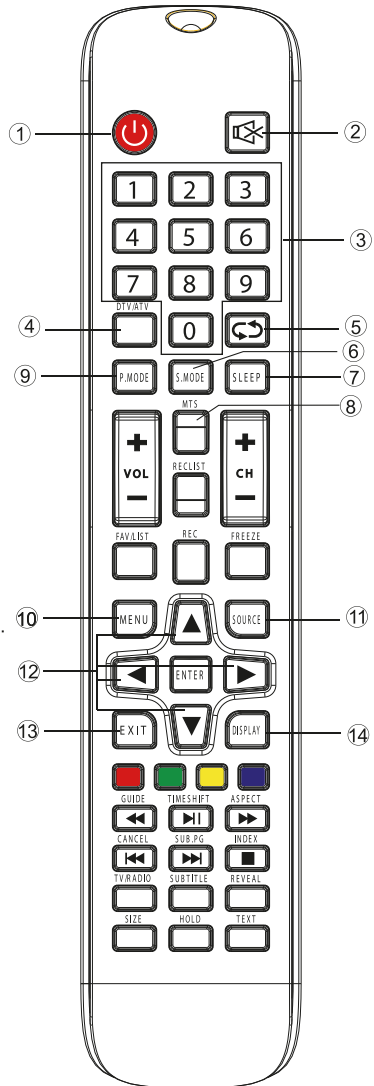

## Battery Installation:

Remove the battery compartment lid on the rear of the remote control by sliding the lid down, then off. Put two AAA batteries inside the battery compartment with their + and - ends aligned as indicated. Do not mix old and new batteries or different types of batteries. Slide the lid until you hear it click into place.

## Using the Remote Control:

Unless stated, otherwise, the remote control can operate all the features of the TV.

Always point the remote control directly at the remote sensor in front of the TV.

# Remote Controller

15. **VOL+/VOL-**: Press to increase / decrease the sound level.
16. **TV/RADIO** : When watching channel, allows you to switch between TV and Radio modes
17. **GUIDE**:1. Launches the EPG (Electronic Program Guide) 2. Fast reverse in PVR or Media Player mode.
18. **TIME SHIFT**: 1.DTV channel time shift Function. 2.play on PVR or Media Player mode.
19. **CANCEL**: 1. When a page is selected in the mode of text, it may take some time before it becomes available, pressing the CANCEL key will return to the TV mode. When the required page is found , the page number will appear at the top of the TV picture, press the CANCELkey to return to the mode of text for you to browse this page. 2. Next chapter in PVR or Media Player mode
20. **INDEX**:1.Request the Index page in Teletext mode. 2.Exit the playing function in PVR or Media Player mode.
21. **SIZE**: Change the size of display in Teletext mode.
22. **REVEAL**: Reveal or Hide the hidden words.
23. **COLOR BUTTONS**: Teletex switch of the analog parts, the items selection in the menu of the digital parts and the practice of the MHEG5 in the DVB menu.
24. **CH+/CH-** : Press to scan through channels.
25. **FAV/LIST**: press to open the favorite list. then you can select the favorite channel.
26. **ASPECT**: 1. Select picture scale. 2.fast forward in PVR or Media Player mode.
27. **FREEZE**: press to freeze the picture
28. **SUB. PG** 1.Press to access sub page. 2. Next chapter in PVR or Media Player mode.
29. **SUBTITLE**:To show and set the language of current DTV.
30. **HOLD**: HOLD On or Off for current page display .
31. **TEXT**: Switch the teletext on and off.
32. **RECLIST**: Show the recorded list.
33. **REC**: Record begin in PVR mode.

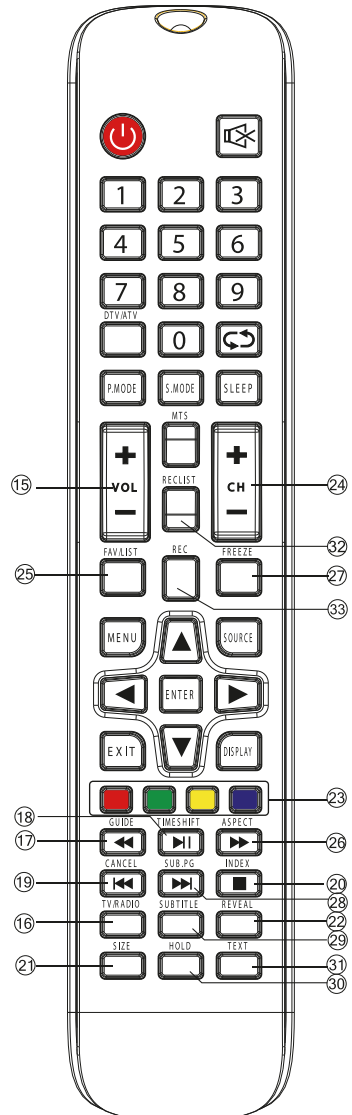

## Addendum al manuale XD40F4ESAT

Input: 100-240V~ 50/60Hz

Consumo: 90W

USB output: 5V  $\equiv$  0.5A

Sw versione: XD40110420211102

Produttore: Express LUCK Europe Electric Kft

Leshegy út 2 - 2310 Szigetszentmiklós, HUNGARY

Importato e distribuito da: DML S.p.A.

Via Emilia Levante 30/a - 48018 Faenza (RA) ITALY

Made in China - Prodotto in Cina



### INFORMAZIONI AGLI UTENTI

Ai sensi del Decreto Legislativo N° 49 del 14 Marzo 2014  
“Attuazione della Direttiva 2012/19/UE sui rifiuti di  
apparecchiature elettriche ed elettroniche (RAEE)”

Il simbolo del cassonetto barrato riportato sull'apparecchiatura indica che il prodotto alla fine della propria vita utile deve essere raccolto separatamente dagli altri rifiuti. L'utente dovrà, pertanto, conferire l'apparecchiatura integra dei componenti essenziali giunta a fine vita agli idonei centri di raccolta differenziata dei rifiuti elettronici ed elettrotecnici, oppure riconsegnarla al rivenditore al momento dell'acquisto di nuova apparecchiatura di tipo equivalente, in ragione di uno a uno, oppure 1 a zero per le apparecchiature aventi lato maggiore inferiore a 25 cm. L'adeguata raccolta differenziata per l'avvio successivo dell'apparecchiatura dimessa al riciclaggio, al trattamento e allo smaltimento ambientale compatibile contribuisce ad evitare possibili effetti negativi sull'ambiente e sulla salute e favorisce il riciclo dei materiali di cui è composta l'apparecchiatura.

Lo smaltimento abusivo del prodotto da parte dell'utente comporta l'applicazione delle sanzioni amministrative di cui al D.Lgs n. 49 del 14 Marzo 2014.



Il prodotto funziona con batterie che rientrano nella Direttiva Europea 2013/56/UE e che non possono essere smaltite con i normali rifiuti domestici. Informarsi sulle normative locali relative alla raccolta differenziata delle batterie: un corretto smaltimento permette di evitare conseguenze negative per l'ambiente e la salute.



Il produttore Express LUCK Europe Electric Kft dichiara che il tipo di apparecchiatura radio TV DVB-T2/S2 e Wi-Fi XD4oF4ESAT è conforme alla direttiva 2014/53/UE, 2009/125/CE e successivi aggiornamenti,(UE) 2017 /1369 e successivi aggiornamenti, 2011/65 /UE e successivi aggiornamenti, Il testo completo della dichiarazione di conformità UE è disponibile al seguente indirizzo Internet: <http://expressluck.hu/it/download/>



**Per evitare possibili danni all'udito, limitare il tempo di ascolto a volumi elevati.**

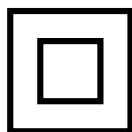

Doppio Isolamento

 **Dolby Audio**

Manufactured under license from Dolby Laboratories.  
Dolby, Dolby Audio, and the double-D symbol are  
trademarks of Dolby Laboratories Licensing Corporation.

  
**Advance**<sup>™</sup>  
Copyright © 2014 HEVC Alliance



**ENERGY**



XD40F4ESAT



**36** kWh/1000h

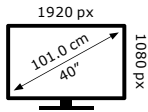

2019/2013

## SUGGESTION

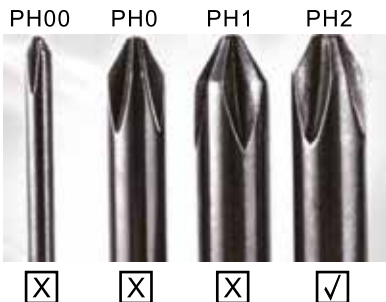

### EN:

To make it more convenient for base installation and to avoid any risk of scratches and damage, we advise you using the type of PH2 screwdriver.

### IT:

Per rendere più conveniente per avvitare la base, ed evitare il rischio di graffi e danni, si prega di utilizzare il tipo di PH2 cacciavite.

### WARNING

Never place a television set in an unstable location. A television set may fall, causing serious personal injury or death. Many injuries, particularly to children, can be avoided by taking simple precautions such as:

1. Using cabinets or stands recommended by the manufacturer of the television set.
2. Only using furniture that can safely support the television set.
3. Ensuring the television set is not overhanging the edge of the supporting furniture.
4. Not placing the television set on tall furniture (for example, cupboards or bookcases), without anchoring both the furniture and the television set to a suitable support.
5. Not placing the television set on cloth or other materials that may be located between the television set and supporting furniture.
6. Educating children about the dangers of climbing on furniture to reach the television set or its controls.

If your existing television set is being retained and relocated, the same considerations as above should be applied.

-----  
Wall-mounted screw: 22-24inch M4, 28-70inch M6, 75inch M8

Note: don't hang at an angle to avoid the risk of falling off.

### AVVERTENZA

Non collocare mai il televisore in un luogo instabile. Il televisore può cadere, causando gravi lesioni personali o la morte. Molte lesioni, in particolare ai bambini, possono essere evitate adottando semplici precauzioni come:

1. Utilizzare armadi o supporti consigliati dal produttore del televisore.
2. Utilizzare solo mobili che possano sostenere in sicurezza il televisore.
3. Assicurarsi che il televisore non sporga dal bordo del mobile di supporto.
4. Non appoggiare il televisore su mobili alti (come armadi o librerie) senza ancorare sia il mobile che il televisore ad un supporto idoneo.
5. Non appoggiare il televisore su un panno o altri materiali che possono essere posizionati tra il televisore e i mobili di supporto.
6. Educare i bambini sui pericoli di arrampicarsi sui mobili per raggiungere il televisore o i suoi comandi. Se il televisore esistente viene mantenuto e trasferito, dovrebbero essere applicate le stesse considerazioni di cui sopra.

-----  
Vite a parete: M4 da 22-24 pollici, M6 da 28-70 pollici, M8 da 75 pollici.

Nota: non appendere ad angolo per evitare il rischio di cadere.





art. XD40F4ESAT



CARTA - RACCOLTA DIFFERENZIATA  
Verifica le disposizioni del tuo Comune  
Rimuovi eventuali punti metallici e  
graffette dalla carta.

**PRODUTTORE:**  
Express LUCK Europe Electric Kft  
Leshegy út 2.  
2310 Szigetszentmiklós,  
HUNGARY

**IMPORTATO E DISTRIBUITO DA:**  
DML S.p.A.  
Via Emilia Levante, 30/a 48018 Faenza (RA) Italy  
[www.xd-enjoy.com](http://www.xd-enjoy.com)

## **CONDIZIONI GENERALI DI GARANZIA E ASSISTENZA PRODOTTI XD**

Tutti i prodotti XD sono costruiti nel rispetto delle normative nazionali e internazionali regolanti la qualità dei materiali utilizzati nella fabbricazione. Qualora i prodotti dovessero presentare qualche inconveniente, l'utente è pregato di avvalersi della presente Garanzia, che dà diritto ad usufruire dell'assistenza tecnica.

La garanzia dei prodotti XD copre i difetti di funzionamento imputabili al processo di fabbricazione nel rispetto di quanto previsto dal Codice del Consumo (Decreto Legislativo 206/2005).

Garanzia del dispositivo:

La durata della garanzia è di:

- per usi privati mesi ventiquattro (24) dall'emissione del documento di acquisto (così come previsto dal Codice del Consumo)
- per usi professionali (per acquisti effettuati con emissione di fattura e partita IVA) mesi dodici (12) come previsto dall'art. 1490 del Codice Civile.

Il cliente, per poter usufruire del servizio di garanzia, dovrà esibire il documento d'acquisto rilasciato dal punto vendita.

Il diritto alla garanzia è sempre subordinato a verifica tecnica che ne certifichi la causa.

Non saranno coperti da garanzia:

- a) i danni accidentali, o danni causati da trascuratezza, cattivo uso, manomissione e ogni altro danno dovuto a negligenza del cliente;
- b) rimozione o danneggiamento dei sigilli di garanzia ed etichette apposte a scopo di identificazione sui prodotti;
- c) utilizzo di pezzi e accessori non originali;
- d) interventi software (l'installazione di software non compatibile e non autorizzato potrebbe compromettere il corretto funzionamento).

Il venditore non potrà essere ritenuto responsabile per eventuali danni che possano, direttamente o indirettamente, derivare a persone, cose e animali domestici dovuti alla mancata o errata osservazione di quanto riportato nel manuale di istruzioni del prodotto o sul prodotto stesso.

### **IMPORTANTE:**

Prima richiedere l'intervento di assistenza tecnica di un prodotto informatico o elettronico, che conserva nella propria memoria interna o in altri dispositivi removibili dati dell'utente, è necessario salvare tutti i dati poiché potrebbero essere persi durante le fasi di lavorazione.

Informazioni su prodotti e condizioni di garanzia e centri di assistenza sono consultabili sul sito [www.xd-enjoy.com](http://www.xd-enjoy.com) o rivolgendosi al punto vendita Trony – DML dove è stato effettuato l'acquisto.