

GRAZIE PER AVERE ACQUISTATO UN PRODOTTO INDESIT

Per ricevere un'assistenza più completa, registrare il prodotto su [www.indesit.com/register](http://www.indesit.com/register)



**Prima di utilizzare l'apparecchio, leggere attentamente le istruzioni relative alla sicurezza.**

Prima della messa in funzione della lavatrice, è assolutamente necessario togliere i bulloni di sicurezza utilizzati per il trasporto. Per istruzioni dettagliate sulla procedura di rimozione, vedere le Istruzioni per l'installazione.

## PANNELLO DI CONTROLLO

1. Tasto ON/OFF
2. Tasto e spia AVVIO/PAUSA
3. Tasto TEMPERATURA
4. DISPLAY
5. Tasto BLOCCO TASTI
6. Tasti OPZIONE
7. Tasto PARTENZA RITARDATA
8. Tasto CENTRIFUGA
9. MANOPOLA PROGRAMMI

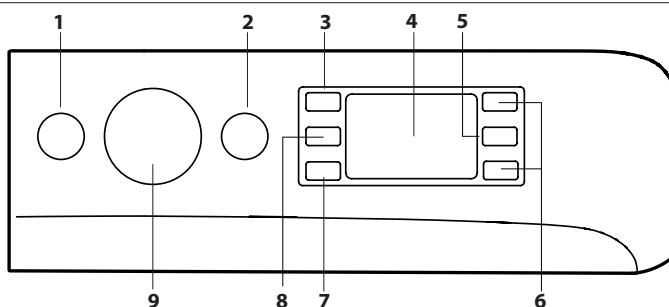

## TABELLA PROGRAMMI

| Carico massimo 9 Kg<br>Potenza assorbita in off-mode 0.5 W / in left-on mode 8 W |                       |       |                           |                     |                |             | Detersivi e Additivi |              |         | Detersivo consigliato |   | Umidità residua % (***) | Consumo energia kWh | Acqua totale lt | Temperatura bucato °C |
|--|-----------------------|-------|---------------------------|---------------------|----------------|-------------|----------------------|--------------|---------|-----------------------|---|-------------------------|---------------------|-----------------|-----------------------|
| Programma  | Temperatura           |       | Centrifuga massima (giri) | Carico massimo (kg) | Durata (h : m) | Prelavaggio | Lavaggio             | Ammorbidente | Polvere | Liquido               |   |                         |                     |                 |                       |
|  | Impostazione          | Range |                           |                     |                | 1           | 2                    | 3            |         |                       |   |                         |                     |                 |                       |
| 1  | Misti                 | 40°C  | ☼ - 40°C                  | 1000                | 9              | **          | -                    | ●            | ○       | -                     | ✓ | -                       | -                   | -               | -                     |
| 2  | Cotone                | 60°C  | ☼ - 60°C                  | 1000                | 9              | **          | -                    | ●            | ○       | ✓                     | ✓ | -                       | -                   | -               | -                     |
| 3  | Cotone                | 40°C  | ☼ - 40°C                  | 1200                | 9              | **          | -                    | ●            | ○       | -                     | ✓ | -                       | -                   | -               | -                     |
| 4  | Cotone                | 30°C  | ☼ - 30°C                  | 1200 (****)         | 4,5            | 0:30        | -                    | ●            | ○       | -                     | ✓ | 71                      | 0,18                | 37              | 27                    |
| 5  | Sintetici             | 30°C  | ☼ - 30°C                  | 1000                | 4              | **          | -                    | ●            | ○       | -                     | ✓ | -                       | -                   | -               | -                     |
| 6  | Seta/Delicati         | 30°C  | ☼ - 30°C                  | 600 (****)          | 1              | **          | -                    | ●            | ○       | -                     | ✓ | -                       | -                   | -               | -                     |
| 7  | Lana                  | 40°C  | ☼ - 40°C                  | 800                 | 2              | **          | -                    | ●            | ○       | -                     | ✓ | -                       | -                   | -               | -                     |
| 8  | Rapido                | 20°C  | ☼ - 20°C                  | 1200 (****)         | 1,5            | **          | -                    | ●            | ○       | -                     | ✓ | -                       | -                   | -               | -                     |
| 9  | Cotone (2)            | 40°C  | ☼ - 60°C                  | 1200                | 9              | 3:55        | -                    | ●            | ○       | ✓                     | ✓ | 49                      | 1,10                | 97              | 45                    |
| 10   | Sintetici (3)         | 40°C  | ☼ - 60°C                  | 1200                | 4,5            | 2:55        | -                    | ●            | ○       | ✓                     | ✓ | 35                      | 0,80                | 55              | 43                    |
| 11   | Bianchi               | 60°C  | ☼ - 90°C                  | 1200                | 9              | 2:35        | ●+90°                | ●            | ○       | ✓                     | ✓ | 55                      | 1,79                | 89              | 55                    |
| 12   | Sport                 | 30°C  | ☼ - 30°C                  | 600                 | 4              | **          | -                    | ●            | ○       | -                     | ✓ | -                       | -                   | -               | -                     |
| 13   | 20°C                  | 20°C  | ☼ - 20°C                  | 1200                | 9              | 1:50        | -                    | ●            | ○       | -                     | ✓ | 55                      | 0,14                | 78              | 22                    |
| 14   | Eco 40-60 (1)         | 40°C  | 40°C                      | 1151                | 9              | 3:40        | -                    | ●            | ○       | ✓                     | ✓ | 53                      | 0,82                | 57              | 33                    |
|  |                       |       |                           | 1151                | 4,5            | 2:50        | -                    | ●            | ○       | ✓                     | ✓ | 53                      | 0,58                | 50              | 35                    |
|  |                       |       |                           | 1151                | 2,5            | 2:40        | -                    | ●            | ○       | ✓                     | ✓ | 53                      | 0,35                | 44              | 28                    |
| 15   | Risciacquo+Centrifuga | -     | -                         | 1200                | 9              | **          | -                    | -            | ○       | -                     | - | -                       | -                   | -               | -                     |
| 16   | Centrifuga+Scarico *  | -     | -                         | 1200                | 9              | **          | -                    | -            | -       | -                     | - | -                       | -                   | -               | -                     |

● Dosaggio richiesto ○ Dosaggio opzionale

La durata del ciclo indicata sul display o sul libretto è una stima calcolata in base a condizioni standard. Il tempo effettivo può variare in base a numerosi fattori quali temperatura e pressione dell'acqua in ingresso, temperatura ambiente, quantità di detersivo, quantità e tipo di carico, bilanciamento del carico, opzioni aggiuntive selezionate. I valori indicati per programmi diversi dal ciclo Eco 40-60 sono indicativi.

**1) Eco 40-60 - Ciclo di lavaggio di prova in conformità con il regolamento UE Ecodesign 2019/2014.** Il programma più efficiente in termini di consumo di acqua ed energia per il lavaggio di capi di cotone mediamente sporchi.

Nota: i valori della velocità di centrifuga visualizzati sul display possono differire leggermente dai valori indicati nella tabella.

**Per tutti gli Istituti di prova:**

- 2) Programma cotone lungo: impostare il programma 9 con una temperatura di 40°C.
- 3) Programma sintetico lungo: impostare il programma 10 con una temperatura di 40°C.

\* Selezionando il programma 16 ed escludendo la centrifuga la macchina effettuerà solo lo scarico.

\*\* E' possibile controllare la durata dei programmi di lavaggio sul display.

\*\*\* Dopo la fine del programma e la centrifuga con la massima velocità selezionabile, con le impostazioni predefinite del programma.

\*\*\*\* Il display mostrerà la velocità di centrifuga suggerita come valore predefinito.

## DESCRIZIONE DEL PRODOTTO

1. Piano di lavoro
2. Cassetto Detersivi
3. Pannello di Controllo
4. Maniglia
5. Oblo'
6. Pompa di scarico (dietro lo zoccolo)
7. Zoccolo (amovibile)
8. Piedini regolabili (2)

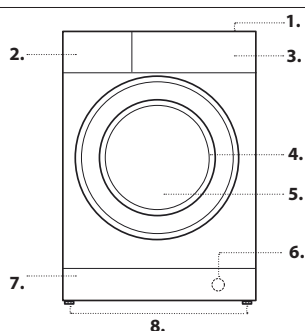

## CASSETTO DETERSIVI

**Scoperto 1: Detersivo per prelavaggio (in polvere)**

**Scoperto 2: Detersivo per lavaggio (in polvere o liquido)**

Nel caso di utilizzo di detersivo liquido si consiglia di utilizzare la paretina **A** in dotazione per un corretto dosaggio.

Per l'utilizzo del detersivo in polvere riporre la paretina nella cavità **B**.

**Scoperto 3: Additivi (ammorbidente, ecc.)**

L'ammorbidente non deve superare il livello "max" indicato sul perno centrale.

! Usare detersivi in polvere per capi in cotone bianchi e per il prelavaggio e per lavaggi con temperatura superiore a 60°C.

! Seguire le indicazioni riportate sulla confezione di detersivo.

! Per estrarre il cassetto premere la leva **C** e tirarlo verso l'esterno

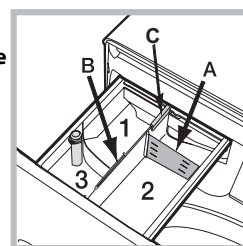

## PROGRAMMI

Attenersi alle raccomandazioni indicate sui simboli di lavaggio dei capi. Il valore indicato nel simbolo è la temperatura massima consigliata per lavare l'indumento.



### Misti

per lavare i capi misti e colorati insieme.

### Cotone 60°

ciclo studiato per lavare capi in cotone, prevalentemente bianchi. Si può utilizzare anche con il detersivo in polvere.

### Cotone 40°

ciclo breve studiato per lavare i capi di cotone delicati.

### Cotone 30°

ciclo breve studiato per lavare un carico misto di cotone e tessuti sintetici, bianchi e colorati insieme.

### Sintetici 30°

per lavare capi in fibre sintetiche (come poliestere, poliacrilico, viscosa ecc.) o misto cotone, mediamente sporchi.

### Seta/Delicati

per lavare tutti i capi in seta e delicati. Si consiglia l'utilizzo di un detersivo specifico per capi delicati.

### Lana

con il programma 7 è possibile lavare in lavatrice tutti i capi in lana, anche quelli con l'etichetta "solo lavaggio a mano". Per ottenere i migliori risultati utilizzare un detersivo specifico e non superare 2 kg di bucato.

### Rapido

il programma che rinfresca i tuoi capi in soli 15 minuti.

### Cotone 40°-60°

per lavare asciugamani, biancheria intima, tovaglie ecc. in tessuto di cotone e lino resistente, da mediamente a molto sporco.

### Sintetici 40°-60°

specifico per lavare i capi sintetici. In presenza di sporco più resistente si può aumentare la temperatura fino a 60° e utilizzare anche il detersivo in polvere.

### Bianchi

bianchi estremamente sporchi.

### Sport

è studiato per lavare tessuti per abbigliamento sportivo (tute, calzoncini, ecc.) poco sporchi; per ottenere i migliori risultati è consigliabile non superare il carico massimo indicato nella "Tabella Programmi". Si raccomanda di usare detersivo liquido, usare una dose adatta a mezzo carico.

### 20°C

per il lavaggio di capi di cotone poco sporchi alla temperatura di 20°C.

### Eco 40-60

Per il lavaggio di capi di cotone mediamente sporchi, lavabili a 40°C o 60°C tutti nello stesso ciclo. È il programma standard per il lavaggio del cotone e il più efficiente in termini di consumo di acqua ed energia.

### Risciacquo+ Centrifuga

è ideato per risciacquare e centrifugare.

### Centrifuga+Scarico

è ideato per centrifugare e scaricare l'acqua.

## DISPLAY

Il display è utile per programmare la macchina e fornisce molteplici informazioni.

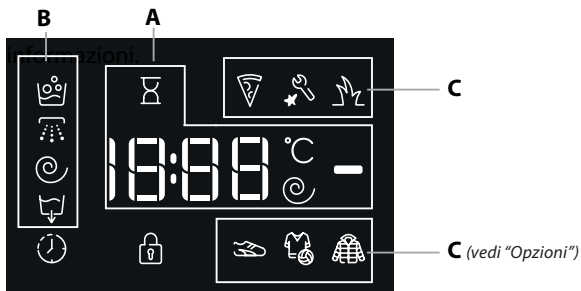

Nella sezione **A** viene visualizzata la durata dei vari programmi a disposizione e a ciclo avviato il tempo residuo alla fine dello stesso; nel caso fosse stata impostata una PARTENZA RITARDATA, viene visualizzato il tempo mancante all'avvio del programma selezionato.

Inoltre, premendo il relativo tasto, vengono visualizzati i valori massimi della velocità di centrifuga e di temperatura che la macchina può effettuare in base al programma impostato o gli ultimi valori selezionati se compatibili con il programma scelto.

La clessidra lampeggia nella fase in cui la macchina sta elaborando i dati in base al programma selezionato. Dopo max. 10 minuti dall'avvio l'icona si fissa e viene visualizzato tempo residuo definitivo. L'icona clessidra si spegnerà poi dopo circa 1 minuto dalla visualizzazione del tempo residuo definitivo.

Nella sezione **B** vengono visualizzate le "fasi di lavaggio" previste per il ciclo selezionato e a programma avviato la "fase di lavaggio" in corso:

- Lavaggio
- Risciacquo
- Centrifuga
- Scarico

Il simbolo illuminato indica che nel display viene visualizzato il valore della "Partenza ritardata" impostato.

Nella sezione **C** sono presenti i tre livelli relativi alle opzioni di lavaggio.

### Spia Oblò bloccato

Il simbolo acceso indica che l'oblò è bloccato. Per evitare danni è necessario attendere che il simbolo si spenga prima di aprire l'oblò.

Per aprire la porta mentre un ciclo è in corso premere il tasto AVVIO/PAUSA se il simbolo è spento sarà possibile aprire l'oblò.

## PRIMO UTILIZZO

Dopo l'installazione, prima dell'uso, effettuare un ciclo di lavaggio con detersivo e senza biancheria impostando il programma "Auto Pulizia" .

## USO QUOTIDIANO

Preparare la biancheria seguendo le raccomandazioni della sezione "CONSIGLI E SUGGERIMENTI".

- Premere il tasto ON/OFF ; la spia relativa al tasto AVVIO/PAUSA lampeggerà lentamente di colore verde.

- Aprire la porta oblò. Caricare la biancheria facendo attenzione a non superare la quantità di carico indicata nella tabella programmi.

- Estrarre il cassetto e versare il detersivo nelle apposite vaschette come spiegato nella sezione "CASSETTO DETERSIVI".

- Chiudere l'oblò.

- Selezionare con la manopola PROGRAMMI il programma desiderato; ad esso è associata una temperatura e una velocità di centrifuga che possono essere modificate. Sul display comparirà la durata del ciclo.

- Modificare la temperatura e/o la centrifuga: La macchina visualizza automaticamente la temperatura e la centrifuga massime previste per il programma impostato o le ultime selezionate se compatibili con il programma scelto. Premendo il tasto si riduce progressivamente la temperatura sino al lavaggio a freddo "OFF". Premendo il tasto si riduce progressivamente la centrifuga sino alla sua esclusione "OFF". Un'ulteriore pressione dei tasti riporterà i valori a quelli massimi previsti.

- Selezionare le opzioni desiderate.

### AVVIO DI UN CICLO

Premere il tasto di AVVIO/PAUSA .

In fase di preparazione a ciascun ciclo di lavaggio l'oblò si blocca (il simbolo si accende) e il cestello inizia a ruotare; quindi l'oblò si sblocca (il simbolo si spegne) e si blocca di nuovo (simbolo si accende). Lo scatto che si sente proviene dal sistema di blocco dell'oblò. Quando l'oblò è bloccato, l'acqua riempie il cestello e viene avviata la fase di lavaggio.

## METTERE IN PAUSA UN PROGRAMMA

Per mettere in pausa il lavaggio, premere il tasto AVVIO/PAUSA ; la spia lampeggerà con colore ambrato. Se il simbolo non è illuminato, si potrà aprire l'oblò. Per far ripartire il lavaggio dal punto in cui è stato interrotto, premere nuovamente il tasto AVVIO/PAUSA .

## APRIRE L'OBLO', SE NECESSARIO

Dopo l'avvio di un programma, il simbolo si accende per indicare che l'oblò non può essere aperto. Fino a quando un ciclo di lavaggio è in esecuzione, l'oblò rimane bloccato. Per aprire l'oblò mentre un programma è in corso, ad esempio, per aggiungere o rimuovere dei capi, premere il tasto AVVIO/PAUSA per metterlo in pausa; la spia lampeggerà con colore ambrato. Se il simbolo non è illuminato, si potrà aprire l'oblò. Premere nuovamente il tasto AVVIO/PAUSA per continuare il programma.

## CAMBIARE UN CICLO DI LAVAGGIO MENTRE È IN CORSO

Per cambiare un programma mentre è in corso, mettere la lavabiancheria in pausa premendo il tasto AVVIO/PAUSA (la spia relativa lampeggerà con colore ambrato); selezionare quindi il ciclo desiderato e premere nuovamente il tasto AVVIO/PAUSA .

! Se si desidera annullare un ciclo già avviato, premere a lungo il tasto ON/OFF . Il ciclo verrà interrotto e la macchina si spegnerà.

## FINE DEL PROGRAMMA



Viene indicata dalla scritta "END" sul display, quando il simbolo si spegnerà sarà possibile aprire l'oblò. Aprire l'oblò e spegnere la macchina. Se non viene premuto il tasto ON/OFF , la lavatrice si spegne automaticamente dopo circa 10 minuti. Chiudere il rubinetto dell'acqua, aprire lo sportello ed estrarre la biancheria. Lasciare lo sportello aperto per consentire al cestello di asciugarsi.

## OPZIONI

- Se l'opzione selezionata non è compatibile con il programma impostato, la spia lampeggerà e l'opzione non verrà attivata.
- Se l'opzione selezionata non è compatibile con un'altra precedentemente impostata, l'incompatibilità verrà segnalata con il lampeggio della spia ed un segnale acustico (3 beep) e verrà attivata solo la seconda, la spia dell'opzione attivata si illuminerà.

## **Antimacchia**



Questa opzione permette di selezionare il tipo di sporco in modo tale da adeguare il ciclo in modo ottimale per la rimozione delle macchie. I tipi di sporco sono:

-  **Cibo**, per macchie ad esempio di alimenti e bevande.
-  **Lavoro**, per macchie ad esempio di grasso e inchiostro.
-  **Outdoor**, per macchie ad esempio di fango ed erba.

! La durata del ciclo di lavaggio varia in funzione del tipo di sporco selezionato.

## **Sport**

Questa opzione permette di selezionare il programma più adatto per ogni di abbigliamento sportivo, studiato in modo tale da rimuovere lo sporco preservando al meglio le loro caratteristiche tecniche. I diversi livelli dell'opzione Sport offrono i seguenti cicli di lavaggio:

-  **Scarpe sportive**, un ciclo studiato per lavare in totale sicurezza fino a 2 paia di scarpe da ginnastica insieme.
-  **Abbigliamento Sportivo e asciugamani**, il ciclo permette di lavare ogni tipo di abbigliamento sportivo misto insieme agli asciugamani da palestra contemporaneamente.
-  **Abbigliamento Tecnico**, studiato per lavare in maniera specifica i capi idrorepellenti o con fibre tecniche particolari come il Gore-tex, in modo da ottimizzare le performance di lavaggio mantenendo intatte a lungo le proprietà tecniche. Per i capi con fibre tecniche non utilizzare l'ammorbidente.

## **Partenza ritardata**

Per impostare la partenza ritardata del programma prescelto, premere il tasto relativo fino a raggiungere il tempo di ritardo desiderato. Quando tale opzione è attiva, sul display si illumina il simbolo . Per rimuovere la partenza ritardata premere il tasto fino a che sul display compare la scritta "OFF".



## **Temperatura °C**

Ogni programma ha una temperatura predefinita. Se si desidera modificare la temperatura, premere il tasto °C. Il valore viene visualizzato sul display.

## **Centrifuga**

Ogni programma ha una velocità di centrifuga predefinita. Se si desidera modificare la velocità di centrifuga, premere il tasto . Il valore viene visualizzato sul display.

## **BLOCCO TASTI**

Per attivare il blocco del pannello di controllo, tenere premuto il tasto  per circa 2 secondi. Il simbolo "■" acceso indica che il pannello di controllo è bloccato. In questo modo si impediscono modifiche accidentali dei programmi (ad eccezione del tasto ON/OFF ) , soprattutto se in casa ci sono dei bambini. Per disattivare il blocco del pannello di controllo, tenere premuto il tasto  per circa 2 secondi.

## **CONSIGLI E SUGGERIMENTI**

### **Suddividere la biancheria secondo:**

Tipo di in tessuto (cotone, fibre miste, sintetici, lana, capi da lavare a mano). Colore (separare i capi colorati dai bianchi, lavare i nuovi capi colorati a parte). Delicati (piccoli indumenti - come calze di nylon - gli elementi con ganci - come reggiseni - inserirli in un sacchetto di stoffa).

### **Vuotare le tasche**

Oggetti come monete o accendini possono danneggiare la lavabiancheria e il cestello. Controllare i bottoni.

### **Seguire le raccomandazioni per dosaggio / additivi**

Per ottimizzare il risultato della pulizia, evitare il deposito di fastidiosi residui di detersivo sul bucato e consentire di risparmiare, evitando gli sprechi dovuti al detersivo in eccesso.

### **Utilizzare basse temperature e cicli lavaggio più lunghi**

I programmi più efficienti in termini di consumo energetico sono di solito quelli che funzionano a temperature più basse e con una durata più lunga.

### **Rispettare le dimensioni del carico**

Per risparmiare acqua ed energia, caricare la lavatrice senza superare la capacità di carico indicata nella tabella "TABELLA PROGRAMMI".

### **Rumore e umidità residua**

Sono influenzati dalla velocità della centrifuga: quanto più è alta la velocità nella fase di centrifuga, tanto più è alto il livello di rumorosità e basso il contenuto di umidità residua.

## **MANUTENZIONE E CURA**

*Per qualsiasi operazione di pulizia e manutenzione, spegnere e scollegare la macchina. Non utilizzare liquidi infiammabili per pulire la lavabiancheria. Pulisci e mantieni la lavabiancheria periodicamente (almeno 4 volte all'anno).*

### **Escludere acqua e corrente elettrica**



Chiudere il rubinetto dell'acqua dopo ogni lavaggio. Si limita così l'usura dell'impianto idraulico della lavabiancheria e si elimina il pericolo di perdite.

Staccare la spina della corrente quando si pulisce la lavabiancheria e durante i lavori di manutenzione.

## **Pulire la lavabiancheria**

La parte esterna e le parti in gomma possono essere puliti con un panno imbevuto di acqua tiepida e sapone. Non usare solventi o abrasivi. La lavabiancheria è dotata di un programma di "Auto Pulizia"  delle parti interne che deve essere effettuato senza alcun tipo di carico nel cesto.

Il detersivo (nella quantità pari al 10% di quella consigliata per capi poco sporchi) o additivi specifici per la pulizia della lavabiancheria, potranno essere utilizzati come coadiuvanti nel programma di lavaggio. Si consiglia di effettuare il programma di pulizia ogni 40 cicli di lavaggio.

Per attivare il programma premere contemporaneamente i tasti  e  per 5 sec.

Il programma partirà automaticamente ed avrà una durata di circa 70 minuti. Per fermare il ciclo premere il tasto AVVIO/PAUSA .

### **Pulire il cassetto dei detersivi**

Lavarlo sotto l'acqua corrente; questa pulizia va effettuata frequentemente.

### **Curare oblò e cestello**

Lasciare sempre socchiuso l'oblò per evitare che si formino cattivi odori.

### **Pulire la pompa**

La lavabiancheria è dotata di una pompa autopulente che non ha bisogno di manutenzione. Può però succedere che piccoli oggetti (monete, bottoni) cadano nella precamera che protegge la pompa, situata nella parte inferiore di essa.

! Assicurarsi che il ciclo di lavaggio sia terminato e staccare la spina.

Per accedere alla precamera:

1. rimuovere il pannello di copertura sul lato anteriore della macchina premendo verso il centro, quindi spingere verso il basso da entrambe i lati ed estrarlo;
2. svitare il coperchio della pompa di scarico ruotandolo in senso antiorario: è normale che fuoriesca un po' d'acqua;
3. pulire accuratamente l'interno;
4. riavvitare il coperchio;
5. rimontare il pannello assicurandosi, prima di spingerlo verso la macchina, di aver inserito i ganci nelle apposite asole.

### **Controllare il tubo di alimentazione dell'acqua**

Controllare il tubo di alimentazione almeno una volta all'anno. Se presenta screpolature e fessure va sostituito: durante i lavaggi le forti pressioni potrebbero provocare improvvise spaccature.

! Non utilizzare mai tubi già usati.

## **SISTEMA BILANCIAMENTO DEL CARICO**

Prima di ogni centrifuga, per evitare vibrazioni eccessive e per distribuire il carico in modo uniforme, il cestello effettua delle rotazioni ad una velocità leggermente superiore a quella del lavaggio. Se al termine di ripetuti tentativi il carico non fosse ancora correttamente bilanciato la macchina effettua la centrifuga ad una velocità inferiore a quella prevista. In presenza di eccessivo sbilanciamento la lavabiancheria effettua la distribuzione anziché la centrifuga. Per favorire una migliore distribuzione del carico e il suo corretto bilanciamento si consiglia di mescolare capi grandi e piccoli.

## **ACCESSORI**

*Contatta il nostro Servizio Assistenza per controllare se i seguenti accessori sono disponibili per questo modello di lavabiancheria.*

### **Kit di sovrapposizione**

Con questo accessorio puoi fissare l'asciugatrice sulla parte superiore della vostra lavabiancheria per risparmiare spazio e per facilitare il carico e lo scarico dell'asciugatrice.

## **TRASPORTO E MOVIMENTAZIONE**

*Non sollevare la lavabiancheria tenendola per il piano superiore.*

Staccare la spina dalla presa di corrente e chiudere il rubinetto dell'acqua. Controllare che l'oblò e il cassetto dei detersivi siano ben chiusi. Scollegare il tubo di carico dal rubinetto dell'acqua, quindi staccare il tubo di scarico. Rimuovere tutta l'acqua residua dai tubi, e fissarli in modo che non possano essere danneggiati durante il trasporto. Riapplicare i bulloni di trasporto. Seguire, in ordine inverso, la procedura per la rimozione dei bulloni di trasporto descritta nelle "Istruzioni per l'installazione".

DEMO MODE: per disattivare questa funzione, spegnere la lavatrice. Tenendo premuto il tasto "AVVIO/PAUSA" >00 premere anche il tasto "ON/OFF" 0 entro 5 secondi e tenerli premuti entrambi per 2 secondi.

## ANOMALIE E RIMEDI

Può accadere che la lavabiancheria non funzioni. Prima di telefonare al Servizio Assistenza, controllare che non si tratti di un problema facilmente risolvibile aiutandosi con il seguente elenco.

| Anomalie  | Possible cause / Soluzione   |
|---|--|
| La lavabiancheria non si accende.   | La spina non è inserita nella presa della corrente, o non abbastanza da fare contatto.   |
|   | In casa non c'è corrente.  |
| Il ciclo di lavaggio non inizia.  | L'oblò non è ben chiuso.   |
|   | Il tasto ON/OFF 0 non è stato premuto.   |
|   | Il tasto AVVIO/PAUSA >00 non è stato premuto.  |
|   | Il rubinetto dell'acqua non è aperto.  |
|   | Si è impostato un ritardo sull'ora di avvio.   |
| La lavabiancheria non carica acqua (Sul display viene visualizzata la scritta "H2O").   | Il tubo di alimentazione dell'acqua non è collegato al rubinetto.  |
|   | Il tubo è piegato.   |
|   | Il rubinetto dell'acqua non è aperto.  |
|   | In casa manca l'acqua.   |
|   | Non c'è sufficiente pressione.   |
| La lavabiancheria carica e scarica acqua di continuo.   | Il tasto AVVIO/PAUSA >00 non è stato premuto.  |
|   | Il tubo di scarico non è installato fra 65 e 100 cm da terra.  |
|   | L'estremità del tubo di scarico è immersa nell'acqua.  |
|   | Lo scarico a muro non ha lo sfianto d'aria.  |
|   | Se dopo queste verifiche il problema non si risolve, chiudere il rubinetto dell'acqua, spegnere la lavabiancheria e chiamare il Servizio Assistenza. Se l'abitazione si trova agli ultimi piani di un edificio, è possibile che si verifichino fenomeni di sifonaggio, per cui la lavabiancheria carica e scarica acqua di continuo. Per eliminare l'inconveniente sono disponibili in commercio apposite valvole anti-sifonaggio. |
| La lavabiancheria non scarica o non centrifuga.   | Il programma non prevede lo scarico: con alcuni programmi occorre avviarlo manualmente.  |
|   | Il tubo di scarico è piegato.  |
|   | La conduttura di scarico è ostruita.   |
| La lavabiancheria vibra molto durante la centrifuga.  | Il cestello, al momento dell'installazione, non è stato sbloccato correttamente.   |
|   | La lavabiancheria non è in piano.  |
|   | La lavabiancheria è stretta tra mobili e muro.   |
| La lavabiancheria perde acqua.  | Il tubo di alimentazione dell'acqua non è ben avvitato.  |
|   | Il cassetto dei detersivi è intasato.  |
|   | Il tubo di scarico non è fissato bene.   |
| Le spie delle "Opzioni" e dell'AVVIO/PAUSA >00 lampeggiano velocemente e il display visualizza un codice di anomalia (es.: F-01, F-..). | Spegnere la macchina e togliere la spina dalla presa, attendere circa 1 minuto quindi riaccenderla. Se l'anomalia persiste, chiamare il Servizio Assistenza .  |
| Si forma troppa schiuma.  | Il detersivo non è specifico per lavabiancheria (deve esserci la dicitura "per lavatrice", "a mano e in lavatrice", o simili).   |
|   | Il dosaggio è stato eccessivo.   |



### Documentazione normativa, documentazione standard, ordinazione di pezzi di ricambio e altre informazioni sul prodotto possono essere reperite:

- Visitando il sito Web - <http://docs.indesit.eu> e [parts-selfservice.whirlpool.com](http://parts-selfservice.whirlpool.com)
- Usando il QR code
- In alternativa, **contatta il nostro Servizio Assistenza** (Il numero di telefono è riportato sul libretto di garanzia). Quando si contatta il Servizio Assistenza, è necessario fornire i codici riportati sull'etichetta adesiva applicata all'interno dell'Oblò.
- Per informazioni sulla Riparazione e la Manutenzione dell'utente visitare il sito [www.indesit.eu](http://www.indesit.eu)

È possibile recuperare le informazioni relative al modello utilizzando il codice QR riportato sull'etichetta energetica. L'etichetta comprende anche l'identificativo del modello utilizzabile per consultare il portale del registro su <https://eprel.ec.europa.eu>.

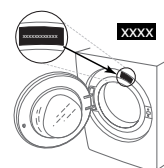

400011620054