



GRAZIE PER AVERE ACQUISTATO UN PRODOTTO WHIRLPOOL

Per ricevere un'assistenza più completa, registrare il prodotto su www.whirlpool.eu/register



Prima di utilizzare l'apparecchio leggere attentamente le istruzioni di sicurezza.

DESCRIZIONE DEL PRODOTTO

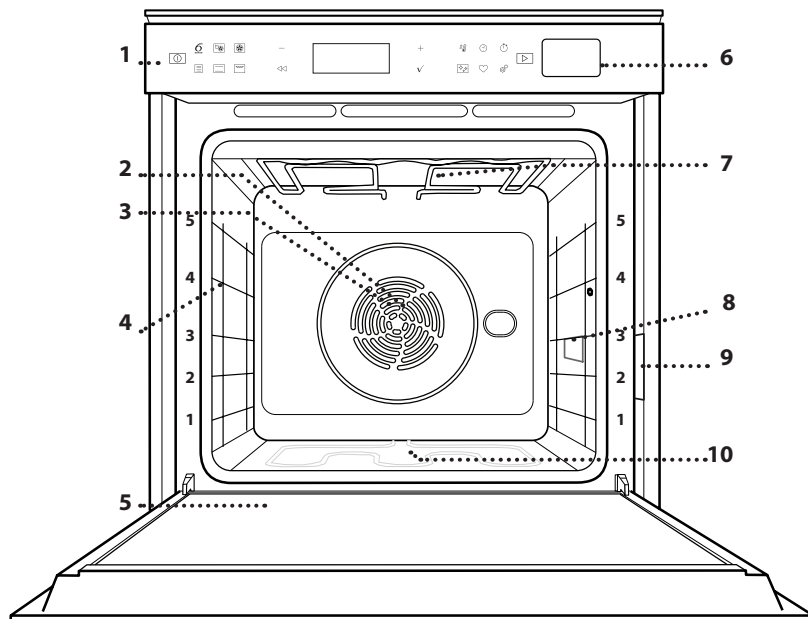

1. Pannello comandi
2. Ventola
3. Resistenza circolare (non visibile)
4. Griglie laterali (il livello è indicato sulla parte frontale del forno)
5. Porta
6. Cassetto per l'acqua
7. Resistenza superiore / grill
8. Luce
9. Targhetta matricola (da non rimuovere)
10. Resistenza inferiore (non visibile)

DESCRIZIONE DEL PANNELLO COMANDI

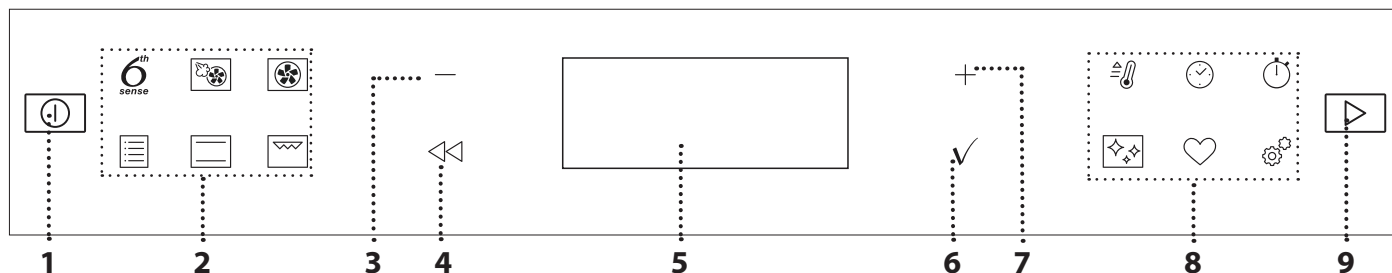

1. ON / OFF

Per accendere e spegnere il forno o arrestare un funzione attiva.

2. TASTI DI ACCESSO DIRETTO ALLE FUNZIONI

Per accedere rapidamente alle funzioni e al menu.

3. TASTO DI NAVIGAZIONE MENO

Per scorrere i menu e ridurre le impostazioni o i valori delle funzioni.

4. INDIETRO

Per tornare alla schermata precedente.

Durante la cottura, permette di modificare le impostazioni.

5. DISPLAY

Per avviare immediatamente una funzione.

6. CONFERMA

Per confermare la selezione di una funzione o un valore impostato.

7. TASTO DI NAVIGAZIONE PIÙ

Per scorrere i menu e aumentare le impostazioni o i valori delle funzioni.

8. TASTI DI ACCESSO DIRETTO A OPZIONI E FUNZIONI

Per impostare rapidamente le funzioni, la durata, le impostazioni e i preferiti.

9. AVVIO

Per avviare una funzione utilizzando i valori impostati o di base.

ACCESSORI

GRIGLIA

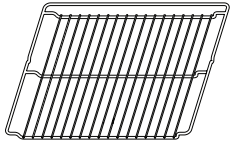

Da usare per la cottura degli alimenti o come supporto per pentole, tortiere e altri utensili da cucina.

LECCARDA



Da posizionare sotto la griglia per raccogliere i succhi di cottura o come piastra per cuocere carni, pesci, verdure, focacce, ecc.

TEGLIA



Da usare per cuocere prodotti di panetteria e pasticceria, ma anche carne arrosto, pesce al cartoccio, ecc.

GUIDE SCORREVOLI*

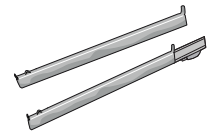

Per facilitare l'inserimento o la rimozione degli accessori.

* Disponibile solo su alcuni modelli

Il numero e il tipo di accessori possono variare a seconda del modello acquistato.

È possibile acquistare separatamente altri accessori presso il Servizio Assistenza.

INSERIRE LA GRIGLIA E ALTRI ACCESSORI

Inserire la griglia orizzontalmente facendola scivolare sulle griglie laterali inserendo dapprima il lato rialzato orientato verso l'alto.

Gli altri accessori, come la leccarda o la teglia, si inseriscono orizzontalmente come la griglia.

TOGLIERE E RIMONTARE LE GRIGLIE LATERALI

- Per togliere le griglie, sollevarle e sganciare la parte inferiore dalla sede tirandola leggermente: a questo punto è possibile rimuovere le griglie.
- Per rimontare le griglie, inserirle dapprima nelle sedi superiori. Avvicinarle alla cavità tenendo sollevato, quindi abbassarle in posizione nelle sedi inferiori.

MONTARE LE GUIDE SCORREVOLI (SE PRESENTI)

Togliere dal forno le griglie laterali e rimuovere la protezione in plastica dalle guide scorrevoli.

Ancorare alla griglia laterale la clip superiore della guida e farla scivolare fino a fine corsa; abbassare in posizione l'altra clip. Per fissare la guida, premere la parte inferiore della clip contro la griglia laterale. Assicurarsi che le guide possano scorrere liberamente. Ripetere questa operazione sull'altra griglia laterale, allo stesso livello.

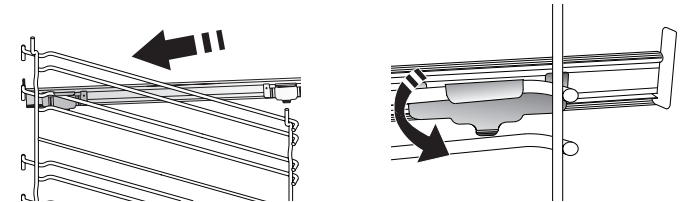

Nota: le guide scorrevoli possono essere montate a qualsiasi livello.

FUNZIONI

6th
sense

6th SENSE

Questa funzione permette la cottura completamente automatica di tutte le pietanze (lasagne, carne, pesce, verdure, torte dolci e salate, pane, pizza). Per utilizzare al meglio questa funzione si raccomanda di seguire le indicazioni della tabella di cottura.



TERMOVENTILATO + VAPORE

Combinando le proprietà del vapore con quelle della cottura termoventilata, questa funzione permette di ottenere una cottura piacevolmente croccante e dorata all'esterno mantenendo l'interno tenero e succoso. Per ottenere risultati ottimali, si consiglia di scegliere un livello di vapore ALTO per il pesce, MEDIO per la carne e BASSO per pane e dolci.



TERMOVENTILATO

Per cuocere contemporaneamente su più ripiani (massimo tre) alimenti diversi che richiedono la medesima temperatura di cottura. Questa funzione permette di eseguire la cottura senza trasmissione di odori da un alimento all'altro.



FUNZIONI TRADIZIONALI

• VENTILATO

Per cuocere carni o torte ripiene su un solo ripiano.

• FUNZIONI COOK 4

Per cuocere contemporaneamente su quattro ripiani alimenti diversi che richiedono la medesima temperatura di cottura. Questa funzione può essere utilizzata per cuocere biscotti, torte, pizze (anche surgelate) e per preparare un pasto completo. Per ottenere risultati ottimali si raccomanda di seguire la tabella di cottura.

• TURBO GRILL

Per arrostitire grossi tagli di carne (cosciotti, roast beef, polli). Si consiglia di utilizzare una leccarda per raccogliere i liquidi di cottura: posizionarla un livello sotto la griglia e aggiungere 500 ml di acqua potabile.

• CIBI SURGELATI

Questa funzione seleziona automaticamente la temperatura e la modalità di cottura ottimali per 5 diverse categorie di alimenti pronti surgelati. Non è necessario preriscaldare il forno.

• FUNZIONI SPECIALI

» MAXI COOKING

Per cuocere tagli di carne di grosse dimensioni (superiori ai 2,5 kg). Si suggerisce di girare la carne durante la cottura per ottenere una doratura omogenea su entrambi i lati. È preferibile irrorarla di tanto in tanto con il fondo di cottura per evitare che si asciughi eccessivamente.

» LIEVITAZIONE IN CORSO

Per ottenere una lievitazione ottimale di impasti dolci o salati. Per preservare la qualità della lievitazione, non attivare la funzione se il

forno è ancora caldo dopo un ciclo di cottura.

» SCONGELAMENTO

Per velocizzare lo scongelamento degli alimenti. Disporre gli alimenti sul ripiano intermedio. Si suggerisce di lasciare l'alimento nella sua confezione per impedire che si asciughi eccessivamente all'esterno.

» TIENI IN CALDO

Per mantenere caldi e croccanti cibi appena cotti.

» ECO TERMOVENTILATO

Per cuocere arrostiti ripieni e filetti di carne su uno stesso ripiano. La circolazione intermittente dell'aria impedisce un'eccessiva asciugatura degli alimenti. In questa funzione ECO la luce rimane spenta durante la cottura. Per utilizzare il ciclo ECO e ottimizzare quindi i consumi energetici, la porta forno non deve essere aperta fino a completamento della cottura del cibo.



STATICO

Per cuocere qualsiasi tipo di pietanza su un solo ripiano.



GRILL

Per grigliare costate, spiedini e salsicce, gratinare verdure o dorare il pane. Per la grigliatura delle carni, si consiglia di utilizzare una leccarda per raccogliere il liquido di cottura: posizionarla un livello sotto la griglia e aggiungere 500 ml di acqua potabile.



PRERISC RAPIDO

Per riscaldare rapidamente il forno.



TIMER

Per modificare i tempi di cottura delle funzioni.



CONTA MINUTI

Per impostare il timer senza attivare una funzione.



PULIZIA

• PULIZIA AUTOMATICA - PIROLISI

Per eliminare lo sporco generato dalla cottura tramite un ciclo ad altissima temperatura. È possibile selezionare due cicli di autopulizia: un ciclo completo (Pirolisi) e un ciclo più breve (Pirolisi Eco). Si suggerisce di utilizzare il ciclo rapido a intervalli regolari e quello completo solo in caso di forno molto sporco.

• SCARICO ACQUA

Per svuotare automaticamente la caldaia, evitando che rimangano residui d'acqua quando l'apparecchio deve restare inutilizzato per un certo periodo.

• DECALCIFICAZIONE

Per rimuovere i depositi di calcare dalla caldaia. Si consiglia di attivare la funzione a intervalli regolari. In caso contrario, sul display comparirà un messaggio per ricordare che è necessario pulire il forno.



IMPOSTAZIONI

Per regolare le impostazioni del forno.

Attivando la modalità "ECO", la luminosità del display si riduce e la luce si spegne dopo 1 minuto per risparmiare energia. Il display si riattiva automaticamente premendo un tasto qualsiasi.

Se la modalità "DEMO" è impostata su "On", tutti i comandi sono operativi e i menu sono disponibili ma il forno non viene riscaldato. Per disattivare questa modalità, accedere a "DEMO" dal menu "IMPOSTAZIONI" e scegliere "Off".

Selezionando "RESET", l'apparecchio si spegne e vengono ripristinate le impostazioni della prima accensione. Tutte le impostazioni successive vengono cancellate.



PREFERITI

Per richiamare la lista delle 10 funzioni preferite.

PRIMO UTILIZZO

1. SELEZIONE DELLA LINGUA

Alla prima accensione, è necessario impostare lingua e ora: Sul display compare "English".



Premere + o – per scorrere tra le lingue disponibili e selezionare quella desiderata.

Premere ✓ per confermare la selezione.

Nota: la lingua potrà essere cambiata successivamente selezionando "LINGUA" nel menu "IMPOSTAZIONI", accessibile premendo ⚙️.

2. IMPOSTARE L'ASSORBIMENTO DI POTENZA

Il forno è programmato per assorbire una potenza elettrica compatibile con una rete domestica di capacità superiore a 3 kW (16): nel caso si disponga di una potenza inferiore, è necessario diminuire questo valore (13).



Premere + o – per selezionare 16 "Alto" o 13 "Basso" e premere ✓ per confermare.

3. IMPOSTARE L'ORA

Dopo avere selezionato la potenza, è necessario impostare l'ora: sul display lampeggiano le due cifre relative all'ora.



Premere + o – per impostare l'ora corrente e premere ✓: sul display lampeggiano le due cifre relative ai minuti.

Premere + o – per impostare i minuti e premere ✓ per confermare.

Nota: dopo un'interruzione prolungata della corrente potrebbe essere necessario impostare nuovamente l'ora. Selezionare "OROLOGIO" nel menu "IMPOSTAZIONI", accessibile premendo ⚙️.

4. RISCALDAMENTO DEL FORNO

Un nuovo forno può rilasciare degli odori dovuti alla lavorazione di fabbrica: questo è normale. Prima di cucinare gli alimenti è dunque raccomandato di riscaldare a vuoto il forno per rimuovere ogni odore. Rimuovere protezioni di cartone o pellicole trasparenti e togliere gli accessori dal forno. Riscaldare il forno a 200°C per circa 1 ora utilizzando preferibilmente una funzione ventilata ("Termoventilato" o "Ventilato").

Nota: è opportuno ventilare la stanza durante e dopo il primo utilizzo.

USO QUOTIDIANO

1. SELEZIONARE UNA FUNZIONE

Premere ⏻ per accendere il forno: il display mostrerà l'ultima funzione utilizzata o il menu principale.

Per selezionare una funzione è possibile premere l'icona corrispondente (per le funzioni principali) oppure scegliere la voce desiderata da un menu: Per selezionare una funzione da un menu (il display mostrerà la prima voce disponibile), premere + o – per selezionare la voce desiderata, quindi premere ✓ per confermare.

2. IMPOSTARE LA FUNZIONE

Dopo avere selezionato la funzione desiderata è possibile modificarne le impostazioni. Il display mostra in sequenza i valori che è possibile modificare. Premendo ⏪ è possibile modificare nuovamente l'impostazione precedente.

TEMPERATURA / LIVELLO GRILL / LIVELLO VAPORE

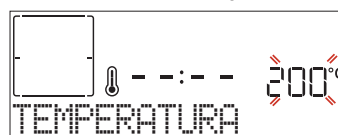

Quando il valore lampeggia sul display, premere + o

– per regolarlo, quindi premere ✓ per confermare e procedere con le impostazioni seguenti (per i valori che è possibile modificare).

Usare la stessa procedura per impostare la potenza del grill: Sono disponibili tre livelli di potenza per il grill: 3 (alto), 2 (medio), 1 (basso).

Nella funzione "Termoventilato + Vapore", è possibile scegliere la quantità di vapore tra i seguenti valori: 1 (Basso), 2 (Medio), 3 (Alto).

Nota: una volta attivata la funzione, sarà possibile modificare la temperatura o la potenza del grill usando + o –.

DURATA

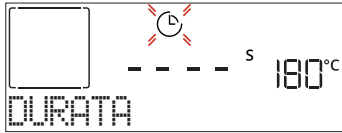

Quando l'icona ⌚ lampeggia sul display, premere + o – per impostare il tempo di cottura desiderato, quindi premere ✓ per confermare. È possibile non impostare la durata se si preferisce gestire manualmente il tempo di cottura: Premere ✓ o ▶ per confermare e avviare la funzione. Selezionando questa modalità non è possibile programmare un avvio ritardato.

Nota: durante la cottura, premendo ⌚ è possibile regolare il tempo impostato: premere + o – per modificare il valore, quindi premere ✓ per confermare.

FINE COTTURA (AVVIO RITARDATO)

In molte funzioni, una volta impostato un tempo di cottura è possibile posticipare l'avvio della funzione programmando l'ora di fine. Il display mostra l'ora di fine mentre l'icona ⌚ lampeggia.



Premere + o – per impostare l'ora di fine cottura desiderata, quindi premere ✓ per confermare e attivare la funzione. Inserire gli alimenti nel forno e chiudere la porta: la funzione si avvierà automaticamente dopo un periodo di tempo calcolato per terminare la cottura all'orario impostato.

Nota: programmare l'avvio ritardato di una cottura, disattiva in ogni caso la fase di preriscaldamento del forno: la temperatura desiderata viene raggiunta gradualmente, quindi i tempi di cottura si allungheranno leggermente rispetto a quanto indicato nella tabella di cottura. Durante il tempo di attesa, è possibile premere + o – per regolare l'ora di fine programmata oppure premere ⏪ per modificare altre impostazioni. Premendo ⌚, è possibile alternare la visualizzazione tra l'ora di fine cottura e la durata.

. 6th SENSE

Queste funzioni selezionano automaticamente la modalità, la temperatura e la durata di cottura più adatte per ottenere risultati ottimali.

Alla richiesta, sarà sufficiente indicare le caratteristiche degli alimenti per ottenere un risultato ottimale.

PESO / ALTEZZA / PIZZA (LIVELLI TEGLIA ROTONDA)



Per impostare questa funzione correttamente, seguire le indicazioni che compaiono sul display, impostare i valori desiderati premendo + o –, quindi premere ✓ per confermare.

GRADO DI COTTURA / DORATURA

In alcune funzioni 6th Sense è possibile regolare il grado di cottura.

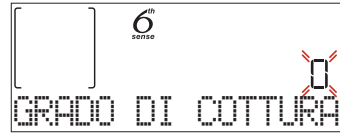

Alla richiesta, premere + o – per selezionare il livello desiderato tra la cottura al sangue (-1) e un risultato ben cotto (+1). Premere ✓ o ▶ per confermare e avviare la funzione.

Allo stesso modo, in alcune funzioni 6th Sense è possibile regolare il grado di doratura tra un valore minimo (-1) e un valore massimo (1).

. COTTURA A VAPORE

Selezionando la funzione "Termoventilato + Vapore" o una delle altre funzioni 6th Sense preimpostate, è possibile cuocere qualsiasi tipo di pietanza con l'uso del vapore.

Il vapore penetra negli alimenti in modo più veloce e uniforme rispetto alla sola aria calda utilizzata nelle funzioni tradizionali: questa azione riduce i tempi di cottura, preservando le preziose sostanze nutritive degli alimenti e assicurando risultati eccellenti e saporiti in tutte le preparazioni.

È importante che la porta del forno rimanga chiusa per l'intera durata della cottura a vapore.

Per procedere alla cottura a vapore, sarà necessario riempire il serbatoio interno del forno usando il cassetto posto sul pannello comandi.

Quando il display mostra i messaggi "AGGIUNGI ACQUA" o "RIEMPI CASSETTO", aprire il cassetto premendolo leggermente.

Versare acqua potabile finché compare il messaggio "SERBATOIO PIENO". Il serbatoio ha una capienza massima di circa 1,5 litri.

Chiudere il cassetto spingendolo con attenzione verso il pannello finché non è completamente chiuso. Il cassetto deve restare sempre chiuso, tranne quando è necessario rabboccare l'acqua.

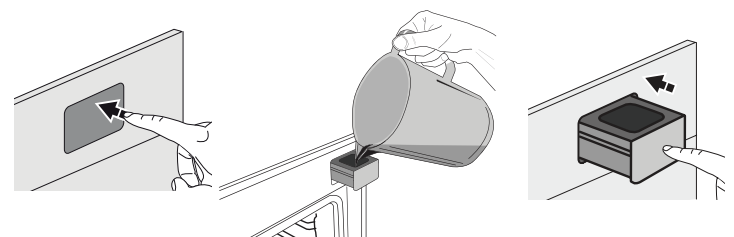

Sarà necessario aggiungere acqua solo se il livello del serbatoio non è sufficiente per completare la cottura. Si raccomanda di non riempire il serbatoio a forno spento o prima che compaia il messaggio corrispondente sul display.

3. AVVIARE LA FUNZIONE

Dopo avere confermato i valori predefiniti o avere applicato le impostazioni preferite, premere  per attivare la funzione prescelta.

Se è stato impostato un ritardo, premendo  sarà possibile saltare questa fase per avviare subito la funzione programmata.

Nota: dopo avere selezionato una funzione, il display consiglia il livello più adatto per quella funzione.

La funzione avviata può essere interrotta in qualsiasi momento premendo .



Se il forno è caldo e la funzione prevede una determinata temperatura massima, sul display compare un messaggio corrispondente. Premere  per tornare alla schermata precedente e scegliere un'altra funzione, oppure attendere il completo raffreddamento del forno.

4. PRERISCALDAMENTO

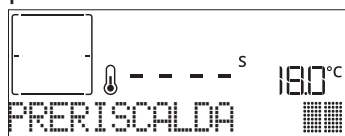
In alcune funzioni, è prevista una fase di preriscaldamento del forno: una volta avviata la funzione, il display segnala che si è attivata la fase di preriscaldamento.



Al termine di questa fase, un segnale acustico e il display indicheranno che il forno ha raggiunto la temperatura impostata e comparirà la richiesta "AGG. ALIMENTO".

A questo punto aprire la porta, infornare gli alimenti, chiudere la porta e avviare la cottura premendo  o .

Nota: Introdurre gli alimenti nel forno prima della fine del preriscaldamento può avere effetti negativi sui risultati della cottura. Aprendo la porta durante la fase di preriscaldamento, questa si interrompe temporaneamente.

Il tempo di cottura non comprende la fase di preriscaldamento. La temperatura finale del forno può essere modificata usando $+$ o $-$.

5. METTERE IN PAUSA LA COTTURA / GIRARE O CONTROLLARE GLI ALIMENTI

Aprendo la porta, le resistenze vengono disattivate e la cottura viene temporaneamente interrotta.

Per riprendere la cottura, chiudere la porta.

Alcune funzioni 6th Sense prevedono che gli alimenti vengano girati durante la cottura.





Questa richiesta sarà segnalata da un segnale

acustico e da un messaggio corrispondente sul display. Aprire la porta, eseguire l'operazione indicata sul display, chiudere la porta e premere  per continuare la cottura.

Allo stesso modo, quando manca il 10% del tempo di cottura impostato, il forno richiede di controllare gli alimenti.





Questa richiesta sarà segnalata da un segnale acustico e da un messaggio corrispondente sul display. Controllare gli alimenti, chiudere la porta e premere  o  per continuare la cottura.

Nota: premendo  è possibile ignorare le operazioni richieste. In ogni caso, una volta trascorso un certo tempo senza che l'operazione venga eseguita, il forno riprende automaticamente la cottura.

6. FINE COTTURA

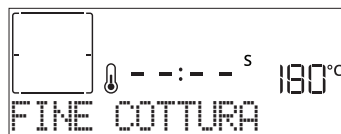
Allo scadere del tempo programmato, un segnale acustico e il display avvisano che la cottura è terminata.





Premere  per continuare la cottura in modalità manuale (senza timer) o premere $+$ per prolungare il tempo di cottura impostando una nuova durata. In entrambi i casi, i parametri di cottura saranno mantenuti.

DORATURA

Con alcune funzioni, alla fine della cottura il forno consente di dorare la superficie del cibo grazie all'utilizzo del grill.





Quando il display mostra il messaggio corrispondente, premendo  viene avviato un ciclo di doratura di cinque minuti. Questa funzione può essere interrotta in qualsiasi momento premendo  per spegnere il forno.

PREFERITI

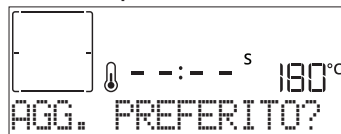
Al termine della cottura, sul display compare un messaggio che propone di salvare la funzione nella lista dei preferiti con un numero da 1 a 10.



Se si desidera salvare la funzione tra i preferiti e memorizzare le impostazioni correnti per usi successivi premere , oppure premere  per ignorare la richiesta.

Dopo avere premuto ✓, premere + o – per selezionare il numero di posizione, quindi premere ✓ per confermare.

Nota: se la memoria è piena o la posizione è già occupata, viene chiesto di confermare la sovrascrittura della funzione precedente.

Per richiamare successivamente le funzioni salvate premere ♥: il display mostrerà la lista delle funzioni preferite.



Premere + o – per selezionare la funzione, confermarla premendo ✓ e attivarla premendo ▶.

• PULIZIA

• PULIZIA AUTOMATICA - PIROLISI

Non toccare il forno durante il ciclo di pirolisi. Tenere i bambini e gli animali lontani dal forno durante e dopo (fino a una completa areazione della stanza) il ciclo di pirolisi.

Prima di attivare la funzione rimuovere tutti gli accessori dal forno, comprese le guide laterali. Se il forno è installato sotto un piano di cottura, accertarsi che durante il ciclo di pulizia automatica i bruciatori o le piastre elettriche siano spente. Per ottenere risultati ottimali, prima di usare la funzione di pirolisi si consiglia di eliminare i residui dalla cavità e di pulire il vetro interno della porta. Si consiglia di attivare la funzione di pirolisi soltanto se l'apparecchio è molto sporco o emana cattivi odori durante la cottura.

Premere ✎ per visualizzare "Pirolisi" sul display.



Premere + o – per selezionare il ciclo desiderato, quindi premere ✓ per confermare. Dopo avere selezionato un ciclo, è possibile premere + o – per impostare l'ora di fine cottura (o di avvio ritardato) e premere ✓ per confermare.

Alla richiesta, pulire la porta e rimuovere tutti gli accessori, quindi chiudere la porta e premere ▶: il forno avvia il ciclo di autopulizia e la porta si blocca automaticamente: sul display compare un messaggio di avviso mentre un conto alla rovescia indica lo stato di avanzamento del ciclo in corso.

A ciclo ultimato, la porta rimane bloccata fino a quando non viene raggiunta una temperatura sicura.

Nota: Il ciclo pirolitico può essere attivato anche quando il serbatoio è pieno d'acqua.

• SCARICO

Questa funzione permette di scaricare l'acqua per impedire che ristagni nel serbatoio. Per un utilizzo ottimale dell'apparecchio, si consiglia di effettuare

sempre lo scarico ogni volta che si utilizza il forno con un ciclo a vapore.

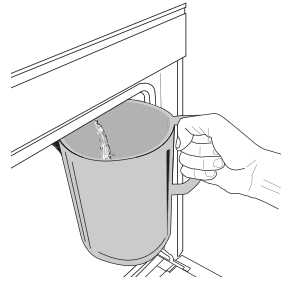

Una volta selezionata la funzione "Scarico", premere ▶ e seguire le azioni indicate: aprire la porta e appoggiare una caraffa capiente sotto l'ugello di scarico, situato nella parte in basso a destra del pannello. Una volta iniziato lo scarico, tenere la caraffa in posizione fino al termine del processo. La durata media dello scarico a pieno carico è di circa tre minuti.

Se necessario, è possibile mettere in pausa il processo di scarico premendo il pulsante INDIETRO o STOP (per esempio nel caso in cui la vasca fosse già piena d'acqua a metà del processo di scarico).

La caraffa deve avere una capienza minima di 2 litri.

Nota: per garantire che l'acqua sia fredda, non è possibile eseguire questa attività prima che siano trascorse 4 ore dall'ultimo ciclo (o dall'ultima volta che il prodotto è stato alimentato). Durante questo tempo di attesa il display mostrerà il seguente feedback "L'ACQUA È CALDA - ATTENDERE".

• DECALCIFICAZIONE

Questa funzione speciale, che viene attivata periodicamente, ha lo scopo di mantenere il serbatoio e il circuito del vapore in condizioni ottimali.

Il messaggio <DECALCIFICARE> verrà visualizzato sul display, per ricordare di eseguire questa operazione regolarmente.

Il fabbisogno di decalcificazione viene attivato dal numero di cicli di cottura a vapore eseguiti o dalle ore di lavoro del bollitore a vapore dall'ultimo ciclo di decalcificazione (vedere la tabella sottostante).

IL MESSAGGIO "DECALCIFICARE" APPARE DOPO	COSA FARE
15 cicli di cottura a vapore 22 ore di cottura a vapore	Si consiglia la decalcificazione
20 cicli di cottura a vapore 30 ore di cottura a vapore	Non è possibile eseguire un ciclo a vapore fino a quando non viene eseguito un ciclo di decalcificazione

La procedura di decalcificazione può essere eseguita ogniqualvolta l'utente desideri una pulizia più profonda del serbatoio e del circuito del vapore interno.

La durata media della funzione è di circa 180 minuti. Dopo avere avviato la funzione, eseguire le operazioni indicate sul display.

Nota: è possibile mettere in pausa la funzione; se tuttavia si sceglie di annullarla, sarà necessario ripetere l'intero ciclo di decalcificazione dall'inizio.

» FASE 1: SCARICO IN CORSO (fino a 3 min.)

Quando il display visualizza <POSIZIONARE UN RECIPIENTE DI RACCOLTA SOTTO L'UGELLO>, procedere con lo scarico come descritto nel paragrafo dedicato allo Scarico.

Nota: per garantire che l'acqua sia fredda, non è possibile eseguire questa attività prima che siano trascorse 4 ore dall'ultimo ciclo (o dall'ultima volta che il prodotto è stato alimentato). Durante questo tempo di attesa il display mostrerà il seguente feedback "L'ACQUA È CALDA - ATTENDERE".

La caraffa deve avere una capienza minima di 2 litri.

» **FASE 2: DECALCIFICAZIONE IN CORSO (~120 min.)**

Quando il display visualizza <AGGIUNGERE 1,7 L DI SOLUZIONE>, versare la soluzione decalcificante nel cassetto. Si consiglia di preparare la soluzione decalcificante versando 3 bustine (corrispondenti a 75g) di anticalcare specifico Oven WPRO* in 1,7 litri d'acqua potabile a temperatura ambiente.

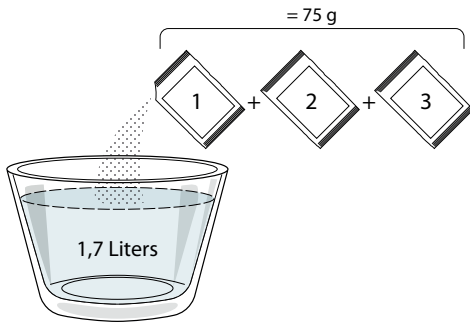

Una volta versata la soluzione decalcificante all'interno del cassetto, premere  per avviare il processo di decalcificazione principale. Le fasi di decalcificazione non richiedono la presenza dell'utente davanti all'apparecchio. Al termine di ogni fase, verrà riprodotto un feedback acustico e il display mostrerà le istruzioni per procedere con la fase successiva.

» **FASE 3: SCARICO IN CORSO (fino a 3 min.)**

Quando il display visualizza <POSIZIONARE UN RECIPIENTE DI RACCOLTA SOTTO L'UGELLO>, procedere con lo scarico come descritto nel paragrafo dedicato allo Scarico.

» **FASE 4: RISCIAQUO (~20 min.)**

Il ciclo di risciacquo ha la funzione di pulire il serbatoio e il circuito del vapore.

Quando il display visualizza <AGGIUNGERE ACQUA PER RISCIAQUARE>, versare l'acqua potabile nel cassetto, fino a quando il display mostra "SERBATOIO PIENO", quindi premere  per avviare il primo risciacquo.

» **FASE 5: SCARICO IN CORSO (fino a 3 min.)**

» **FASE 6: RISCIAQUO (~20 min.)**

» **FASE 7: SCARICO IN CORSO (fino a 3 min.)**

» **FASE 8: RISCIAQUO (~20 min.)**

» **FASE 9: SCARICO IN CORSO (fino a 3 min.)**

Dopo l'ultima operazione di scarico premere OK per completare la decalcificazione.

Quando la procedura di decalcificazione è completata, sarà possibile utilizzare tutte le funzioni del vapore.

*Il decalcificante WPRO è il prodotto professionale consigliato per il mantenimento delle migliori prestazioni della funzione vapore nel forno. Seguire le istruzioni riportate sulla confezione del prodotto. Per ordini e informazioni, contattare il Servizio Assistenza o www.whirlpool.eu

Whirlpool non sarà responsabile per i danni causati dall'impiego di altri prodotti di pulizia reperibili in commercio.

. CONTA MINUTI

Quando il forno è spento, il display può essere utilizzato come contaminuti. Per attivare questa funzione, assicurarsi che il forno sia spento e premere + o - : sul display lampeggerà l'icona .

Premere + o - per impostare il tempo desiderato, quindi premere  per attivare il timer.





Un segnale acustico e il display avviseranno che il conto alla rovescia è terminato.

Nota: il conta minuti non attiva nessun ciclo di cottura. Premere + o - per modificare il tempo impostato sul timer.

Dopo avere attivato il conta minuti, è anche possibile selezionare e attivare una funzione.

Premere  per accendere il forno, quindi selezionare la funzione desiderata.

Una volta avviata la funzione, il timer continuerà autonomamente il conto alla rovescia senza interferire sulla funzione stessa.













































Nota: Durante questa fase non sarà possibile vedere il conta minuti (sarà visualizzata solo l'icona ), ma il conto alla rovescia continuerà. Per tornare a visualizzare il conta minuti, premere  per interrompere la funzione correntemente attiva.

. BLOCCO TASTI

Per bloccare i tasti, tenere premuto  per almeno cinque secondi. Per disattivare, ripetere la stessa procedura.



Nota: questa funzione può essere attivata anche durante la cottura. Per ragioni di sicurezza, è possibile spegnere il forno in qualsiasi momento premendo .

CATEGORIE DI ALIMENTI		QUANTITÀ CONSIGLIATA	GIRARE (del tempo di cottura)	LIVELLO E ACCESSORI	
LASAGNA	-	0,5 - 3 kg	-	2 	
CARNE	Manzo arrosto	Arrosto (imp. cottura 0) 	0,6 - 2 kg	3 	
		Hamburger (imp. cottura 0)	1,5 - 3 cm	5 4  	
	Maiale-arrosto	Arrosto 	0,6 - 2,5 kg	3 	
		Salsicce & wurstel	1,5 - 4 cm	5 4  	
	Pollo-arrosto	Intero 	0,6 - 3 kg	2 	
		Filetto & petto	1 - 5 cm	5 4  	
Spiedini		una griglia	1/2	5 4  	
PESCE	Filetti	0,5 - 3 cm	-	3 2  	
	Filetti-surgelati	0,5 - 3 cm	-	3 2  	
VERDURE	Verdure-arrostate	Patate	0,5 - 1,5 kg	3 	
		Verdure-ripiene	0,1 - 0,5 kg cad	3 	
		Verdure-arrostate	0,5 - 1,5 kg	3 	
	Verdure-gratinate	Patate	una teglia	-	3 
		Pomodori	una teglia	-	3 
		Peperoni	una teglia	-	3 
		Broccoli	una teglia	-	3 
		Cavolfiori	una teglia	-	3 
		Altro	una teglia	-	3 
		Torte lievitate	Pan di spagna	0,5 - 1,2 kg	-
TORTE & DOLCI	Pasticceria & torte ripiene	Biscotti	0,2 - 0,6 kg	3 	
		Bigné	una teglia	-	3 
		Crostata	0,4 - 1,6 kg	-	3 
		Strudel	0,4 - 1,6 kg	-	3 
		Torta ripiena alla frutta	0,5 - 2 kg	-	3 
TORTA SALATA	-	0,8 - 1,2 kg	-	2 	
PANE	Panini 	60 - 150 g l'uno	-	3 	
	Pane in cassetta 	400 - 600 g l'uno	-	2 	
	Pane grande 	0,5 - 2,0 kg	-	2 	
	Baguette 	200 - 300 g l'uno	-	3 	
PIZZA	Sottile	Teglia rotonda	-	2 	
	Alta	Teglia rotonda	-	2 	
	Surgelata	Livelli 1 - 4	-	2 	

ACCESSORI



Griglia









Pirofila o tortiera
su grigliaLeccarda /
piastra dolci o teglia su
griglia

Leccarda / teglia

Leccarda con
500 ml di acqua



TABELLA DI COTTURA TERMOVENTILATO + VAPORE

RICETTA	LIVELLO VAPORE	PRERISCALDAMENTO	TEMPERATURA (°C)	DURATA (MIN.)	RIPIANO E ACCESSORI
Pasta frolla / Biscotti	BASSO	Sì	140 - 150	35 - 55	
Tortine / Muffin	BASSO	Sì	160 - 170	30 - 40	
Torte lievitate	BASSO	Sì	170 - 180	40 - 60	
Pan di spagna	BASSO	Sì	160 - 170	30 - 40	
Focaccia	BASSO	Sì	200 - 220	20 - 40	
Pagnotta	BASSO	Sì	170 - 180	70 - 100	
Panini	BASSO	Sì	200 - 220	30 - 50	
Baguette	BASSO	Sì	200 - 220	30 - 50	
Patate arrosto	MEDIO	Sì	200 - 220	50 - 70	
Agnello / Manzo / Maiale 1 Kg	MEDIO	Sì	180 - 200	60 - 100	
Vitello / Manzo / Maiale (spezzatino)	MEDIO	Sì	160 - 180	60 - 80	
Roast beef al sangue 1 kg	MEDIO	Sì	200 - 220	40 - 50	
Roast beef al sangue 2 kg	MEDIO	Sì	200	55 - 65	
Coscia d'agnello	MEDIO	Sì	180 - 200	65 - 75	
Stinco di maiale stufato	MEDIO	Sì	160 - 180	85 - 100	
Pollo / Faraona / Anatra (1-1,5 kg)	MEDIO	Sì	200 - 220	50 - 70	
Pollo / Faraona / Anatra (in pezzi)	MEDIO	Sì	200 - 220	55 - 65	
Verdure ripiene (pomodori, zucchine, melanzane)	MEDIO	Sì	180 - 200	25 - 40	
Filetto di pesce	ALTO	Sì	180 - 200	15 - 30	

ACCESSORI

Griglia

























































































Pirofila o tortiera su griglia

Leccarda / piastra dolci o teglia su griglia

Leccarda / teglia

Leccarda con 500 ml di acqua

TABELLA DI COTTURA

RICETTA	FUNZIONE	PRERISCALDAMENTO	TEMPERATURA (°C)	DURATA (MIN.)	RIPIANO E ACCESSORI
Torte lievitate / Pan di Spagna		Sì	170	30 - 50	2 
		Sì	160	30 - 50	2 
		Sì	160	30 - 50	4  1 
Torte ripiene (cheesecake, strudel, torta di mele)		Sì	160 - 200	30 - 85	3 
		Sì	160 - 200	35 - 90	4  1 
Biscotti / Pasta frolla		Sì	150	20 - 40	3 
		Sì	140	30 - 50	4 
		Sì	140	30 - 50	4  1 
		Sì	135	40 - 60	5  3  1 
Tortine / Muffin		Sì	170	20 - 40	3 
		Sì	150	30 - 50	4 
		Sì	150	30 - 50	4  1 
		Sì	150	40 - 60	5  3  1 
Bigné		Sì	180 - 200	30 - 40	3 
		Sì	180 - 190	35 - 45	4  1 
		Sì	180 - 190	35 - 45 *	5  3  1 
Meringhe		Sì	90	110 - 150	3 
		Sì	90	130 - 150	4  1 
		Sì	90	140 - 160 *	5  3  1 
Pane / Pizza / Focaccia		Sì	190 - 250	15 - 50	2 
		Sì	190 - 230	20 - 50	4  1 
Pizza (sottile, alta, focaccia)		Sì	220 - 240	25 - 50 *	5  3  1 
Pizza surgelata		Sì	250	10 - 15	3 
		Sì	250	10 - 20	4  1 
		Sì	220 - 240	15 - 30	5  3  1 
Torte salate (torta di verdure, quiche)		Sì	180 - 190	45 - 55	3 
		Sì	180 - 190	45 - 60	4  1 
		Sì	180 - 190	45 - 70 *	5  3  1 
Vols-au-vent / Salatini di pasta sfoglia		Sì	190 - 200	20 - 30	3 
		Sì	180 - 190	20 - 40	4  1 
		Sì	180 - 190	20 - 40 *	5  3  1 

FUNZIONI



Statico



Termoventilato



Ventilato



Grill



Turbo Grill



Maxi Cooking



Cook 4

Eco
Termoventilato

RICETTA	FUNZIONE	PRERISCALDAMENTO	TEMPERATURA (°C)	DURATA (min.)	RIPIANO E ACCESSORI
Lasagne / Flan / Cannelloni / Sformati		Sì	190 - 200	45 - 65	3
Agnello / Vitello / Manzo / Maiale (1 kg)		Sì	190 - 200	80 - 110	3
Arrosto di maiale con cotenna 2 kg		-	170	110 - 150	2
Pollo / Coniglio / Anatra (1 kg)		Sì	200 - 230	50 - 100	3
Tacchino / Oca (3 kg)		Sì	190 - 200	80 - 130	2
Pesce al forno / al cartoccio (filetti, intero)		Sì	180 - 200	40 - 60	3
Verdure ripiene (pomodori, zucchine, melanzane)		Sì	180 - 200	50 - 60	2
Pane tostato		-	3 (Alto)	3 - 6	5
Filetti / Tranci di pesce		-	2 (media)	20 - 30 **	4 3
Salsicce / Spiedini / Costine / Hamburger		-	2 - 3 (media - alto)	15 - 30 **	5 4
Pollo arrosto (1-1,3 kg)		-	2 (media)	55 - 70 ***	2 1
Cosciotto d'agnello / Stinco		-	2 (media)	60 - 90 ***	3
Patate arrosto		-	2 (media)	35 - 55 ***	3
Verdure gratinate		-	3 (Alto)	10 - 25	3
Biscotti	 Biscotti	Sì	135	50 - 70	5 4 3 1
Crostate	 Crostate	Sì	170	50 - 70	5 3 2 1
Pizza tonda	 Pizza	Sì	210	40 - 60	5 3 2 1
Pasto completo: Crostata (Liv. 5) / Lasagne (Liv. 3) / Carne (Liv. 1)		Sì	190	40 - 120 *	5 3 1
Pasto completo: Crostata di frutta (livello 5) / Verdure arrosto (livello 4) / Lasagne (livello 2) / Tagli di carne (livello 1)	 Menu	Sì	190	40 - 120 *	5 4 2 1
Lasagne e carne		Sì	200	50 - 100 *	4 1
Carne e patate		Sì	200	45 - 100 *	4 1
Pesce e verdure		Sì	180	30 - 50 *	4 1
Arrosti ripieni		-	200	80 - 120 *	3
Carne in pezzi (coniglio, pollo, agnello)		-	200	50 - 100 *	3

* Il tempo di cottura è indicativo: le pietanze possono essere tolte dal forno in tempi differenti secondo preferenza.

** Girare gli alimenti a metà cottura.

*** Girare gli alimenti a due terzi di cottura se necessario.

COME LEGGERE LA TABELLA DI COTTURA

La tabella indica la funzione, gli accessori e il livello migliore da utilizzare per cuocere svariati tipi di cibo.

I tempi di cottura si intendono dall'introduzione degli alimenti nel forno, escluso il preriscaldamento (dove richiesto).

Le temperature e i tempi di cottura sono indicativi e dipendono dalla quantità di cibo e dal tipo di accessori.

Utilizzare inizialmente i valori più bassi consigliati e, se il risultato della cottura non è quello desiderato, passare a quelli più alti.

Si consiglia di utilizzare gli accessori in dotazione e tortiere o teglie possibilmente in metallo scuro. È possibile utilizzare anche tegami e accessori in pyrex o in ceramica, ma occorre considerare che i tempi di cottura si allungheranno leggermente.

ACCESSORI



Griglia



Pirofila o tortiera su griglia



Leccarda / piastra dolci o teglia su griglia



Leccarda / teglia



Leccarda con 500 ml di acqua

PULIZIA E MANUTENZIONE

Assicurarsi che il forno si sia raffreddato prima di eseguire ogni operazione.
Non utilizzare apparecchi a vapore.

Non usare pagliette metalliche, panni abrasivi e detergenti abrasivi o corrosivi che possano danneggiare le superfici.
Utilizzare guanti protettivi.

Il forno deve essere disconnesso dalla rete elettrica prima di effettuare operazioni di manutenzione.

SUPERFICI ESTERNE

- Pulire le superfici con un panno in microfibra umido.
Se molto sporche, aggiungere qualche goccia di detergente neutro. Asciugare con un panno asciutto.
- Non usare detergenti corrosivi o abrasivi. Se inavvertitamente uno di questi prodotti dovesse venire a contatto con le superfici, pulire subito con un panno in microfibra umido.

SUPERFICI INTERNE

- Dopo ogni uso, lasciare raffreddare il forno e pulirlo preferibilmente quando è ancora tiepido per rimuovere incrostazioni e macchie dovute a residui di cibo; per asciugare la condensa dovuta alla cottura di alimenti con un elevato contenuto di acqua, usare a forno freddo un panno o una spugna.
- In caso di sporco tenace sulle superfici interne, si raccomanda di utilizzare la funzione di pulizia

automatica.

- Pulire i vetri della porta con detergenti liquidi specifici.
- Per facilitare la pulizia della porta è possibile rimuoverla.

ACCESSORI

Mettere a bagno gli accessori con detersivo per piatti dopo l'uso, maneggiandoli con guanti da forno, se ancora caldi. I residui di cibo possono essere rimossi con una spazzola per piatti o con una spugna.

CALDAIA

Per garantire prestazioni ottimali nel tempo, ed evitare incrostazioni dovute al deposito di calcare, si consiglia di attivare con regolarità le funzioni "Scarico acqua" e "Decalcif".

Se la funzione "Termoventilato + Vapore" è rimasta inutilizzata per un lungo periodo, si consiglia di effettuare un ciclo di cottura a forno vuoto riempiendo completamente il serbatoio.

SOSTITUZIONE DELLA LAMPADINA

1. Scollegare il forno dalla rete elettrica.
2. Rimuovere le griglie laterali.
3. Estrarre la protezione della lampadina.
4. Sostituire la lampadina.
5. Riposizionare il coprilampada e premerlo con fermezza fino a quando scatta in posizione.
6. Riapplicare le griglie laterali.
7. Ricollegare il forno alla rete elettrica.

Nota: usare solo lampade alogene da 20-40 W/230 ~ V tipo G9, T 300 °C. La lampada utilizzata nel prodotto è specifica per elettrodomestici e non è adatta per l'illuminazione di ambienti domestici (Regolamento (CE) 244/2009). Le lampadine sono disponibili presso il Servizio Assistenza.

- In caso di impiego di lampade alogene, non maneggiarle a mani nude, per evitare che vengano danneggiate dalle impronte digitali. Non far funzionare il forno senza prima aver riposizionato il coperchio.

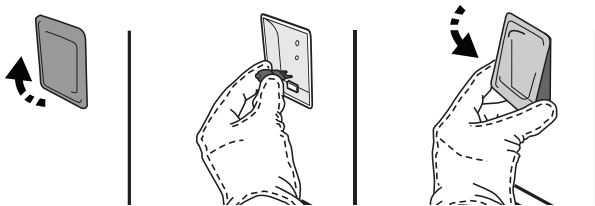

TOGLIERE E RIMONTARE LA PORTA

1. Per rimuovere la porta, aprirla completamente e abbassare i fermi fino alla posizione di sblocco.

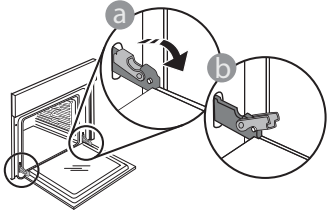

2. Chiudere la porta fino a quando è possibile. Prendere saldamente la porta con entrambe le mani, evitando di tenerla per la maniglia. Per estrarla facilmente, continuare a chiuderla e contemporaneamente tirarla verso l'alto finché non esce dalle sedi. Togliere la porta e appoggiarla su un piano morbido.

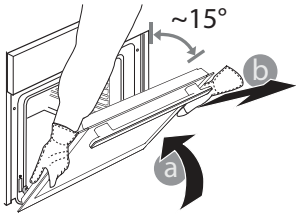

3. Per rimontare la porta, avvicinarla al forno allineando i ganci delle cerniere alle proprie sedi e ancorare la parte superiore agli alloggiamenti.

4. Abbassare la porta e poi aprirla completamente. Abbassare i fermi nella posizione originale: fare attenzione che siano completamente abbassati.

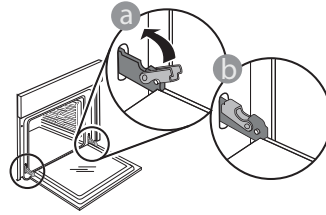

Sarà necessario applicare una leggera pressione per assicurare il corretto posizionamento dei fermi.

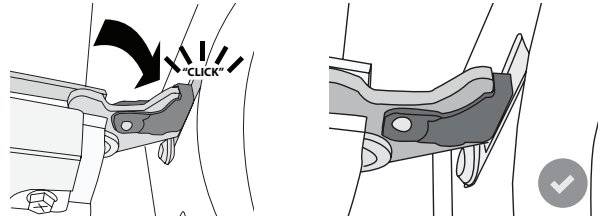

5. Provare a chiudere la porta, verificando che sia allineata al pannello di controllo. Se non lo fosse, ripetere tutte le operazioni: funzionando male, la porta potrebbe danneggiarsi.

RISOLUZIONE DEI PROBLEMI

PROBLEMA	POSSIBILE CAUSA	SOLUZIONE
Il forno non funziona.	Interruzione di corrente elettrica. Disconnessione dalla rete principale.	Verificare che ci sia tensione in rete e che il forno sia collegato all'alimentazione elettrica. Spegnerne e riaccendere il forno e verificare se l'inconveniente persiste.
Il display mostra la lettera "F" seguita da un numero o una lettera.	Il forno è guasto.	Contattare il più vicino Servizio Assistenza Clienti e specificare il numero che segue la lettera "F".
Il forno non si riscalda. La funzione non si avvia.	È attiva la modalità "DEMO".	Accedere a "DEMO" dal menu "IMPOSTAZIONI" e scegliere "Off".
La luce si spegne.	La modalità "ECO" è impostata su "On".	Accedere a "ECO" dal menu "IMPOSTAZIONI" e scegliere "Off".
La porta non si apre.	Ciclo di pulizia in corso.	Attendere il termine della funzione e lasciare raffreddare il forno.



Per le linee guida, la documentazione standard e altre informazioni sui prodotti:

- Visitare il sito web docs.whirlpool.eu
- Usare il codice QR
- Oppure, **contattare il Servizio Assistenza Tecnica** (al numero di telefono riportato sul libretto di garanzia). Prima di contattare il Servizio Assistenza Tecnica, prepararsi a fornire i codici riportati sulla targhetta matricola del prodotto.

